

Spis treści

Wprowadzenie	2
W skrócie	6
Kluczyki, drzwi i szyby	18
Fotele, elementy bezpieczeństwa	30
Schowki	53
Wskaźniki i przyrządy	60
Oświetlenie	76
System audio-nawigacyjny	81
Ogrzewanie, wentylacja i klimatyzacja	98
Prowadzenie i użytkowanie	112
Pielęgnacja samochodu	129
Serwisowanie samochodu	172
Dane techniczne	181
Informacje dla klienta	190
Indeks	192

Dixi-Car S.A.

CHEVROLET Autoryzowany Dystrybutor

ul. Czarnieckiego 108
26-600 Radom
tel. (48) 360 98 26 wew.3

www.dixi-car.pl

Wprowadzenie

Wprowadzenie

Niniejszy samochód stanowi inteligentnie zaprojektowane połączenie zaawansowanych technologii i bezpieczeństwa, ponadto jest przyjazny środowisku naturalnemu i ekonomiczny w użyciu.

Ta Instrukcja obsługi zapewni użytkownikowi wszystkie informacje, jakie są potrzebne, by prowadzić samochód bezpiecznie i wydajnie.

Również pasażerowie powinni być świadomi zagrożeń związanych z nieprawidłową eksploatacją.

Kierowca musi zawsze postępować zgodnie z przepisami prawa kraju, w którym obecnie się znajduje. Przepisy te mogą odbiegać od informacji zawartych w tej instrukcji obsługi.

Gdy wymagana jest wizyta w warsztacie, zalecamy korzystanie z usług stacji serwisowych Chevrolet Partner.

Wszystkie stacje serwisowe Chevrolet Partner oferują najwyższy poziom usług po konkurencyjnych

cenach. Doświadczony i przeszkolony przez firmę Chevrolet personel pracuje zgodnie ze specjalnymi instrukcjami serwisowymi.

Dokumentacja dostarczona wraz z samochodem powinna zawsze być przechowywana w jego wnętrzu, tak aby była łatwo dostępna.

Korzystanie z instrukcji obsługi

- W niniejszej instrukcji uwzględniono wszystkie opcje oraz elementy wyposażenia dostępne dla tego modelu. **Niektóre opisy, włączając w to ilustracje wyświetlanych ekranów oraz funkcje menu, mogą nie odnosić się do używanego pojazdu ze względu na występowanie różnych wariantów, wersji dostępnych w wybranych krajach, wyposażenia specjalnego oraz akcesoriów.**
- Rozdział „W skrócie” zawiera przegląd najważniejszych funkcji samochodu.

- Spis treści znajdujący się na początku podręcznika oraz w każdym rozdziale ułatwia zlokalizowanie szukanych informacji.
- Indeks umożliwia odnalezienie wszystkich wystąpień szukanej informacji w całej instrukcji obsługi.
- W instrukcji obsługi wykorzystano fabryczne oznaczenia silników. Odpowiadające im oznaczenia handlowe można znaleźć w rozdziale „Dane techniczne”.
- Informacje dotyczące kierunku, np. w lewo lub w prawo bądź do przodu lub do tyłu, zawsze podawane są względem kierunku jazdy.
- Wyświetlane ekrany mogą być niedostępne w języku polskim.

Oznaczenia Niebezpieczeństwo, Ostrzeżenie, Przewaga

⚠ Niebezpieczeństwo

Akapity oznaczone słowem **⚠ Niebezpieczeństwo** zawierają informacje o zagrożeniach wiążących się z ryzykiem śmierci. Zlekceważenie podanych informacji może doprowadzić do śmierci.

⚠ Ostrzeżenie

Tekst oznaczony jako **⚠ Ostrzeżenie** zawiera informacje o zagrożeniu wypadkiem lub obrażeniami ciała. Zlekceważenie podanych informacji może doprowadzić do odniesienia obrażeń.

Przewaga

Tekst oznaczony słowami **Przewaga** zawiera informacje o możliwości uszkodzenia samochodu. Zlekceważenie podanych informacji może doprowadzić do uszkodzenia samochodu.

Życzymy szerokiej drogi!

Chevrolet

W skrócie

Informacje dotyczące pierwszej jazdy

Odblokowanie zamków samochodu

Nadajnikiem zdalnego sterowania



Nacisnąć przycisk .

Naciśnięcie powoduje odblokowanie wszystkich drzwi. Światła awaryjne migną dwukrotnie.

Nadajnik zdalnego sterowania
↻ 18, centralny zamek ↻ 20.

Regulacja foteli

Regulacja pozycji fotela



Pociągnąć za uchwyt, przesunąć fotel, zwolnić uchwyt.

Pozycja fotela ↻ 31, regulacja fotela
↻ 32.

Regulacja oparcia fotela

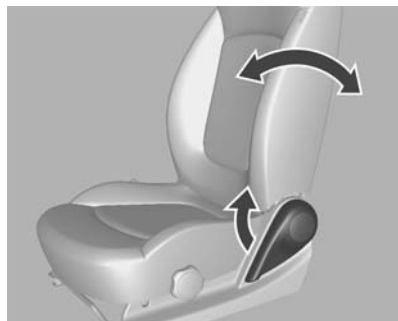

Pociągnąć dźwignię, ustawić nachylenie i zwolnić dźwignię. Mechanizm fotela powinien się zatrzasnąć w wybranym położeniu. Pozycja fotela ⇨ 31, regulacja fotela ⇨ 32.

Regulacja wysokości siedziska fotela

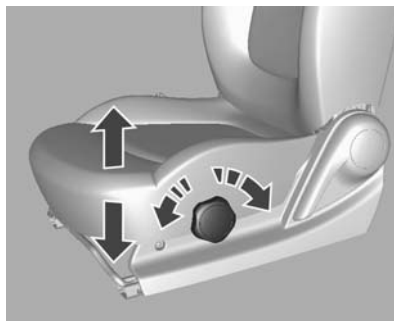

Obracać pokrętko znajdujące się z boku siedziska po zewnętrznej stronie, aż siedzisko znajdzie się na żądanej wysokości.

Pozycja fotela ⇨ 31, regulacja fotela ⇨ 32.

Regulacja wysokości zagłówka

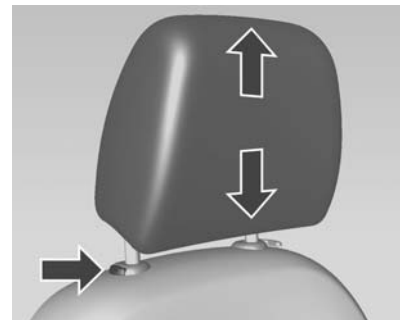

Pociągnąć zagłówek w górę.

W celu przesunięcia zagłówka w dół, wcisnąć blokadę i docisnąć zagłówek.

Zagłówki ⇨ 30.

Pasy bezpieczeństwa



Wysunąć pas ze zwijacza, poprowadzić go przy ciele w taki sposób, aby nie był skręcony, i zatrasnąć klamrę w zamku.

Podczas jazdy należy regularnie napinać część biodrową pasa, ciągnąc za jego odcinek barkowy.

Pozycja fotela ↻ 31, pasy bezpieczeństwa ↻ 34, poduszki powietrzne ↻ 38.

Regulacja lusterek

Lusterko wewnętrzne



W celu zmniejszenia intensywności światła odbijającego się w lusterku pociągnąć dźwignię znajdującą się w dolnej części lusterka.

Lusterko wewnętrzne ↻ 26.

Lusterka zewnętrzne



W celu regulacji ustawienia lusterka wystarczy zmienić położenie dźwigni regulacyjnej.

Wypukłe lusterka zewnętrzne ↻ 25, elektryczna regulacja ↻ 25, składanie lusterek zewnętrznych ↻ 26, podgrzewane lusterka zewnętrzne ↻ 26.

Regulacja położenia kierownicy

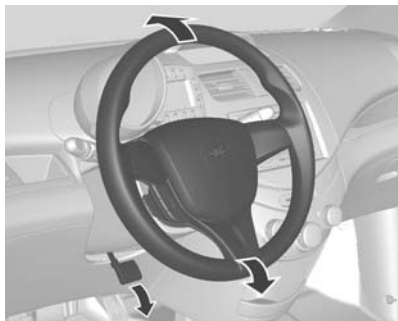

Odblokować dźwignię, wyregulować położenie kierownicy, a następnie zablokować dźwignię i upewnić się, że kierownica jest prawidłowo unieruchomiona. Nie dokonywać regulacji kierownicy, gdy samochód się porusza.

Poduszki powietrzne ⇨ 38,
położenia kluczyka w wyłączniku
zapłonu ⇨ 113.

Widok ogólny deski rozdzielczej

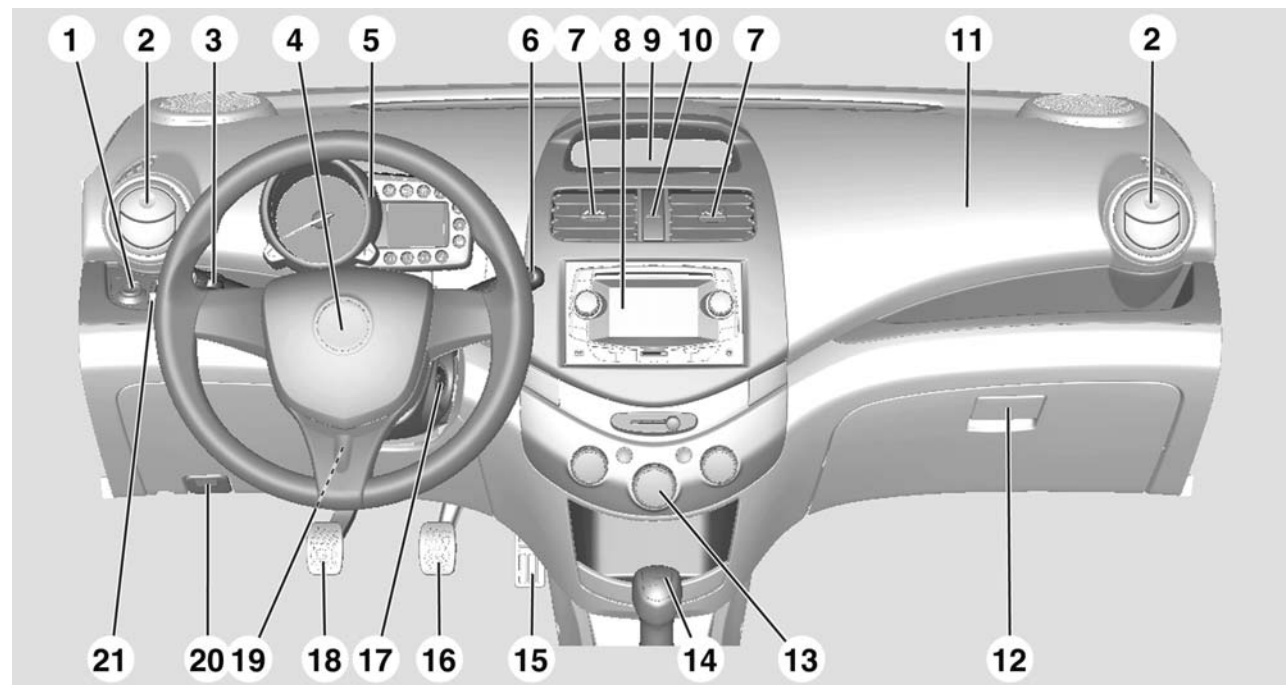

1	Elektryczna regulacja lusterek	25	14	Dźwignia zmiany biegów, manualna skrzynia biegów	120
2	Boczne kratki nawiewu powietrza	109		Automatyczna skrzynia biegów	115
3	Światła zewnętrzne	76	15	Pedał przyspieszenia	112
4	Sygnal dźwiękowy	61	16	Pedał hamulca	121
	Poduszka powietrzna po stronie kierowcy	39	17	Wyłącznik zapłonu	113
5	Zestaw wskaźników	66	18	Pedał sprzęgła	112
6	Wycieraczki i spryskiwacze ..	61	19	Regulacja położenia kierownicy	60
7	Środkowe kratki nawiewu powietrza	109	20	Dźwignia otwierania pokrywy silnika	131
8	System audio-nawigacyjny ..	81	21	Poziomowanie reflektorów ...	77
9	Lampki kontrolne	67			
10	Światła awaryjne	78			
11	Poduszka powietrzna pasażera	39			
12	Schówek w desce rozdzielczej	54			
13	Układ sterowania ogrzewania, wentylacji i klimatyzacji	98			

Światła zewnętrzne



Przełącznik obrotowy świateł

- OFF** = Wszystkie światła wyłączone.
- ☞ = Włączone światła tylne, oświetlenie tablicy rejestracyjnej i deski rozdzielczej.
- ☞D = Włączone światła mijania oraz wszystkie powyższe światła.

Oświetlenie ↻ 76.

Sygnał świetlny, światła drogowe i mijania

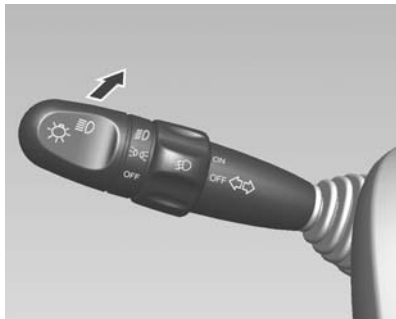

W celu przełączenia ze światel mijania na drogowe należy pchnąć dźwignię.

Aby przełączyć na światła mijania, należy pchnąć dźwignię ponownie lub pociągnąć.

Światła drogowe ↪ 76, sygnał świetlny ↪ 77.

Światła awaryjne

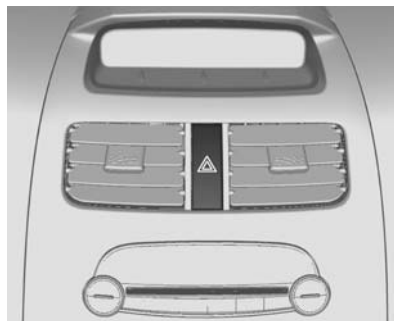

Do obsługi służy przycisk .

Światła awaryjne ↪ 78.

Sygnalizacja skrętu i zmiany pasa ruchu

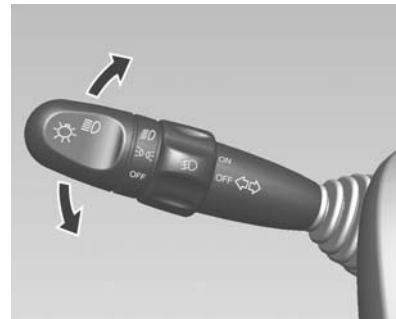

dźwignia w górę = prawa strona
dźwignia w dół = lewa strona

Sygnalizacja skrętu i zmiany pasa ruchu ↪ 78.

Sygnał dźwiękowy



Nacisnąć przycisk .

Wycieraczki i spryskiwacze

Wycieraczki przedniej szyby

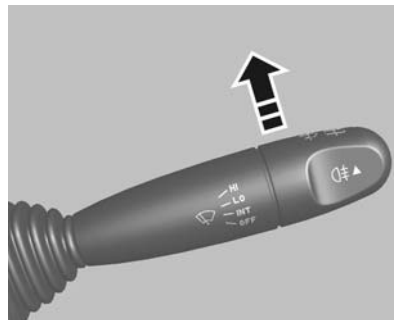

- OFF** = System wyłączony.
- INT** = Praca przerywana.
- LO** = Praca ciągła, niska częstotliwość.
- HI** = Praca ciągła, wysoka częstotliwość.

Aby przetrzeć szybę przednią tylko raz w sytuacji, gdy wycieraczki są wyłączone, lekko przesunąć dźwignię w położenie **INT**, a następnie zwolnić ją.

Wycieraczki przedniej szyby ↪ 61.

Spryskiwacz przedniej szyby



Pociągnąć dźwignię.

Spryskiwacz przedniej szyby ⇨ 61,
płyn do spryskiwaczy ⇨ 140.

Ogrzewanie, wentylacja i klimatyzacja

Ogrzewanie tylnej szyby,
ogrzewanie lusterek
zewnętrznych



Ogrzewanie można włączyć,
naciskając przycisk .

Ogrzewanie lusterek ⇨ 26,
ogrzewanie tylnej szyby ⇨ 29.

Usuwanie zaparowania i oblodzenia szyb



Nacisnąć przycisk .

Usuwanie oblodzenia szyby
przedniej ⇨ 98, usuwanie
zaparowania szyby przedniej ⇨ 101.
Usuwanie zaparowania i oblodzenia
szyb ⇨ 104.

Skrzynia biegów

Manualna skrzynia biegów

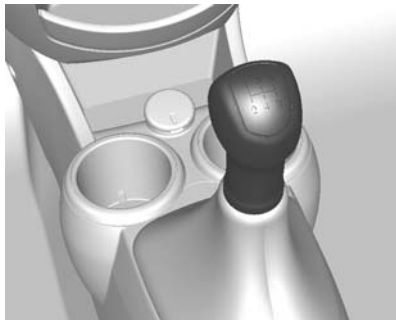

Bieg wsteczny: po zatrzymaniu pojazdu wcisnąć pedał sprzęgła i włączyć bieg.

Jeśli biegu nie można włączyć, ustawić dźwignię w położeniu neutralnym, zwolnić i ponownie wcisnąć pedał sprzęgła, a następnie ponownie wybrać bieg.

Manualna skrzynia biegów ⇨ 120.

Automatyczna skrzynia biegów

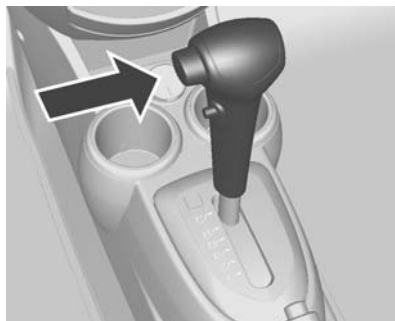

P (położenie postojowe):

Zablokowane przednie koła. Pozycję P należy wybierać tylko po zatrzymaniu samochodu i zaciągnięciu hamulca postojowego.

R (bieg wsteczny): Pozycję R należy wybierać tylko po zatrzymaniu samochodu.

N (pozycja neutralna): Położenie neutralne.

D: Jest to położenie odpowiednie dla wszystkich normalnych warunków drogowych. Umożliwia skrzyni biegów włączanie każdego z czterech

biegów przy jeździe do przodu. Bieg czwarty jest nadbiegiem redukującym prędkość obrotową silnika i poziom hałasu, z jednoczesną optymalizacją zużycia paliwa.

2: Umożliwia skrzyni biegów włączanie biegu 1 i 2 z eliminacją automatycznego włączania biegu 3 i 4.

1: Po wybraniu tego położenia skrzynia biegów zostaje zablokowana na pierwszym biegu.

Automatyczna skrzynia biegów
⇨ 115.

Ruszanie

Czynności kontrolne przed jazdą

- Sprawdzić ciśnienie w oponach i stan opon.
- Sprawdzić poziom oleju silnikowego i innych płynów.
- Sprawdzić, czy wszystkie okna, lusterka i światła zewnętrzne działają prawidłowo, nie są zabrudzone, zaśniewane lub oblodzone oraz czy tablice rejestracyjne są czyste i czytelne.
- Sprawdzić, czy położenie lusterek, foteli i pasów bezpieczeństwa jest prawidłowe.
- Rozpędzić samochód do niewielkiej prędkości i sprawdzić poprawność działania hamulców (zwłaszcza gdy są one mokre).

Uruchamianie silnika

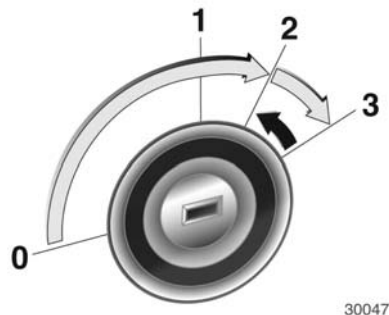

- Obrócić kluczyk w położenie 1. Obrócić częściowo koło kierownicy w celu zwolnienia jego blokady.
- Manualna skrzynia biegów: wcisnąć pedał sprzęgła.
- Automatyczna skrzynia biegów: Przeszawić dźwignię zmiany biegów w położenie P lub N.
- Nie wciskać pedału przyspieszenia.
- Wciskając pedały sprzęgła i hamulca, obrócić kluczyk w położenie 3 i zwolnić go, gdy silnik zacznie pracować.

Przed ponownym uruchomieniem silnika lub w celu jego wyłączenia, należy ustawić kluczyk ponownie w pozycji 0.

Parkowanie

- Nie parkować samochodu na nawierzchni pokrytej materiałem łatwopalnym. Wysoka temperatura układu wydechowego może spowodować zapłon.
- Zawsze zaciągać hamulec postojowy bez wciskania przycisku zwalnającego. W przypadku parkowania na pochyłości zaciągać hamulec postojowy z maksymalną siłą. Jednocześnie wcisnąć pedał hamulca, aby zmniejszyć działające siły.
- Wyłączyć silnik i zapłon. Obrócić koło kierownicy aż do jego zablokowania.
- Jeśli samochód został zaparkowany na równej, poziomej nawierzchni lub na pochyłości – w taki sposób, że jest skierowany w górę, przed wyłączeniem zapłonu wybrać pierwszy bieg. Należy także skrócić koła przednie w stronę przeciwną do krawężnika. Jeśli samochód został zaparkowany na pochyłości – w taki sposób, że jest skierowany w dół,

przed wyłączeniem zapłonu wybrać bieg wsteczny. Koła przednie należy skrócić w stronę krawężnika.

- Zamknąć szyby.
- Zablokować zamki samochodu i włączyć autoalarm.

Kluczyki ⇨ 18.

Kluczyki, drzwi i szyby

Kluczyki, zamki	18
Drzwi	22
Zabezpieczanie samochodu	24
Lusterka zewnętrzne	25
Lusterka wewnętrzne	26
Szyby	27

Kluczyki, zamki

Kluczyki

Kluczyk zapasowy

Numer kluczyka jest zamieszczony na oddzielnym identyfikatorze.

Ponieważ kluczyk stanowi część układu immobilizera, przy zamawianiu zamiennika należy podać numer kluczyka oryginalnego. Zamki ⇨ 169.

Nadajnik zdalnego sterowania



Służy do obsługi centralnego zamka. Zasięg nadajnika zdalnego sterowania wynosi około 20 metrów. Zasięg może zostać ograniczony przez czynniki zewnętrzne. Zadziałanie jest potwierdzane mignięciem świateł awaryjnych. Z nadajnikiem należy obchodzić się ostrożnie, chronić go przed wilgocią i wysoką temperaturą oraz nie używać bez potrzeby.

Usterka

Jeśli obsługa centralnego zamka za pomocą nadajnika zdalnego sterowania nie jest możliwa, może to być spowodowane następującymi przyczynami:

- został przekroczony zasięg nadajnika,
- rozładowała się bateria w nadajniku,
- nadajnika często i wielokrotnie używano poza zasięgiem odbioru (wymagana będzie ponowna synchronizacja),
- doszło do przeciążenia centralnego zamka w wyniku jego wielokrotnego włączania i wyłączania w krótkich odstępach czasu (zasilanie zostaje wówczas na krótko odłączone),
- wystąpiły zakłócenia spowodowane silniejszymi falami radiowymi pochodzącymi z innych źródeł.

Wymiana baterii nadajnika zdalnego sterowania

Baterię należy wymienić na nową od razu, jak tylko zauważalnie spadnie zasięg nadajnika.



Zużytych baterii i akumulatora nie należy wyrzucać wraz z innymi odpadami domowymi. Wymagane jest dostarczenie tych odpadów do odpowiedniego punktu zbiórki.



Uwaga

Stosować baterie typu CR 1620 (lub ich odpowiedniki).

1. Wykręcić wkręt z tyłu obudowy nadajnika.
2. Otworzyć obudowę.
3. Wyjąć moduł nadajnika z obudowy, ostrożnie odkleić z niego naklejkę i położyć w czystym miejscu.
4. Wyjąć zużytą baterię. Unikać kontaktu płytki drukowanej z innymi elementami.

5. Włożyć nową baterię. Biegun ujemny (-) musi być skierowany w dół.
6. Przykleić naklejkę i umieścić moduł nadajnika w obudowie.
7. Zamknąć obudowę nadajnika.
8. Sprawdzić, czy nadajnik blokuje i odblokowuje drzwi samochodu.

Przeostoga

Nie należy dotykać palcami płaskich powierzchni baterii, ponieważ może to skrócić czas eksploatacji baterii.

Uwaga

Zużyte baterie litowe są szkodliwe dla środowiska naturalnego.

Przestrzegać przepisów dotyczących utylizacji baterii.

Nie wyrzucać razem z odpadkami domowymi.

Uwaga

W celu zapewnienia poprawnego działania nadajnika należy przestrzegać poniższych zaleceń:

Unikać upuszczania nadajnika.

Nie kłaść na nadajniku żadnych ciężkich przedmiotów

Chronić nadajnik przed wilgocią i bezpośrednim światłem słonecznym. W przypadku zamoczenia nadajnika wytrzeć go miękką ściereczką.

Centralny zamek

Centralny zamek można uaktywniać i dezaktywować z poziomu drzwi kierowcy. Umożliwia on blokowanie i odblokowywanie wszystkich drzwi z poziomu drzwi kierowcy, za pomocą kluczyka lub nadajnika zdalnego sterowania (z zewnątrz) albo przycisku blokady (od wewnątrz).

Jeśli drzwi kierowcy nie zostaną prawidłowo zamknięte, centralny zamek nie zadziała.

Odblokowywanie zamków

Nadajnik zdalnego sterowania



Nacisnąć przycisk .

Naciśnięcie powoduje odblokowanie wszystkich drzwi. Światła awaryjne migną dwukrotnie.

Blokowanie zamków

Nadajnik zdalnego sterowania



Nacisnąć przycisk .

Naciśnięcie powoduje zablokowanie wszystkich drzwi. Światła awaryjne migną raz.

Usterka w układzie zdalnego sterowania

Odblokowywanie zamków

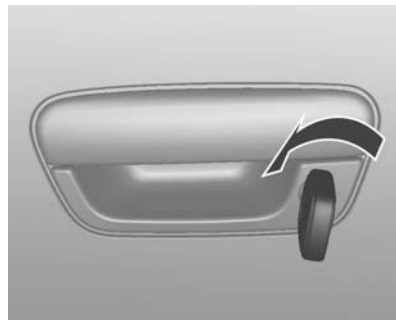

Ręcznie odblokować drzwi kierowcy, przekręcając kluczyk w zamku.

Blokowanie zamków

Zamknąć drzwi kierowcy i zablokować je od zewnątrz, korzystając z kluczyka.

Usterka centralnego zamka

Odblokowywanie zamków

Ręcznie odblokować drzwi kierowcy, przekręcając kluczyk w zamku. Pozostałe drzwi można otworzyć poprzez pociągnięcie wewnętrznej klamki.

Blokowanie zamków

We wszystkich drzwiach oprócz drzwi kierowcy wcisnąć wewnętrzne przyciski blokady. Następnie zamknąć drzwi kierowcy i zablokować je od zewnątrz, korzystając z kluczyka.

Blokada tylnych drzwi

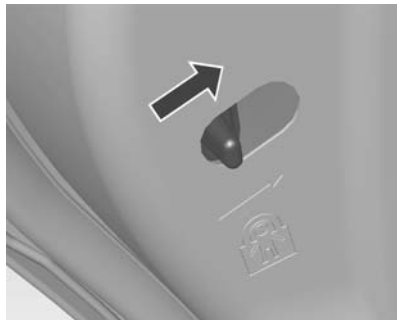

Przeostroga

Nie ciągnąć za klamkę wewnętrzną, gdy blokada bezpieczeństwa znajduje się w położeniu LOCK („zablokowane”). Może to spowodować uszkodzenie klamki.

⚠ Ostrzeżenie

Blokadę tylnych drzwi należy uruchamiać zawsze, gdy na fotelach tylnych są przewożone dzieci.

W celu włączenia blokady bezpieczeństwa należy ustawić dźwignię w górnym położeniu („zablokowane”).

Aby otworzyć tylne drzwi po uaktywnieniu blokady bezpieczeństwa, należy odblokować drzwi od wewnątrz i otworzyć je z zewnątrz.

W celu wyłączenia blokady bezpieczeństwa należy ustawić dźwignię w dolnym położeniu („odblokowane”).

Drzwi

Bagażnik

Kłapa tylna, otwieranie

Typ 1



W celu otwarcia kłapy tylnej włożyć kluczyk do zamka i obrócić w prawo. Unieść kłapę.

Typ 2



Kłapę tylną można również otworzyć, ciągnąc za dźwignię znajdującą się w pobliżu fotela kierowcy.

Typ 3

Kłapa tylna jest blokowana i odblokowywana wraz z pozostałymi drzwiami przy pomocy klucza lub pilota zdalnego sterowania.



Kiedy kłapa tylna jest odblokowana, pociągnięcie długiego uchwyty powoduje jej otwarcie.



W celu otwarcia kłapy tylnej włożyć kluczyk do zamka i obrócić w lewo, a następnie pociągnąć długi uchwyt.

⚠ Ostrzeżenie

Nie wolno jeździć z otwartą lub uchyloną kłapą tylną, np. przy przewożeniu dużych przedmiotów, gdyż wówczas trujące gazy spalinowe mogą przedostawać się do wnętrza samochodu.

Przeostroga

Aby uniknąć uszkodzeń, przed otwarciem kłapy tylnej należy upewnić się, czy w jej zasięgu nie znajdują się żadne przeszkody, np. drzwi garażowe. Zawsze sprawdzać, czy przestrzeń za i ponad kłapą tylną jest wolna.

Uwaga

Zamocowanie ciężkiego wyposażenia dodatkowego na klapie tylnej może spowodować, że nie będzie ona mogła utrzymać się w położeniu otwartym.

Kłapa tylna, zamykanie**Typ 1,2**

W celu zamknięcia klapy należy ją nacisnąć w dół, aby zatrzasnęła się. Kłapa zablokuje się automatycznie.

Typ 3

W celu zamknięcia klapy należy ją nacisnąć w dół, aby zatrzasnęła się. Włożyć kluczyk do zamka, a następnie obrócić w prawo.

Podczas zamykania klapy tylnej uważać, aby nie przytrzasnąć rąk ani innych części ciała, własnych bądź innych osób.

Zabezpieczenie samochodu**Immobilizer****Wskaźnik immobilizera**

W razie użycia nieprawidłowego kluczyka wskaźnik miga, a pojazdu nie będzie można uruchomić.

Automatyczne blokowanie drzwi

Zablokowanie drzwi nastąpi automatycznie, jeśli w ciągu 30 sekund po odblokowaniu przy pomocy nadajnika drzwi nie zostaną otwarte lub wyłącznik zapłonu nie zostanie przestawiony w położenie ACC lub ON.

Immobilizer

Immobilizer stanowi dodatkowe zabezpieczenie samochodu przed kradzieżą oraz uniemożliwia jego uruchomienie przez nieupoważnione osoby. W samochodach z immobilizerem stosowany jest kluczyk stacyjki ze zintegrowanym transponderem, zakodowanym elektronicznie. Transponder znajduje się w kluczyku i jest niewidoczny z zewnątrz.

Silnik można uruchomić tylko za pomocą właściwego kluczyka.

Kluczykiem o nieprawidłowym kodzie można jedynie otworzyć drzwi.

Silnik zostaje automatycznie unieruchomiony po ustawieniu kluczyka w położeniu LOCK i wyjęciu go ze stacyjki.

Wskaźnik immobilizera może działać w następujących sytuacjach:

- Ustawienie przełącznika zapłonu w pozycji ON lub START w przypadku awarii immobilizera (oraz w trybie automatycznego programowania klucza) powoduje miganie lub ciągle świecenie wskaźnika immobilizera.
- W niektórych krajach Europy opcjonalnie stosowany jest pomocniczy immobilizer, aby zwiększyć poziom bezpieczeństwa. W przypadku wymiany modułu na nowy pojazd nie można uruchomić. Jeśli pojazdu nie można uruchomić lub miga/świeci wskaźnik immobilizera, wymagane jest sprawdzenie układu w autoryzowanym warsztacie.

Lusterka zewnętrzne

Wypukły kształt lusterek

Wypukłe lusterka zewnętrzne ograniczają zjawisko tzw. martwych stref. Takie ukształtowanie lusterka powoduje, że odbite w nim obiekty wydają się mniejsze, co niekorzystnie wpływa na możliwość oceny odległości.

Ręczna regulacja



Lusterka zewnętrzne należy ustawić w taki sposób, aby kierowca widział oba boki samochodu oraz drogę z tyłu po obu stronach.

W celu regulacji ustawienia lusterka wystarczy zmienić położenie dźwigni regulacyjnej.

Elektryczna regulacja



Wybrać żądane lusterko zewnętrzne, obracając element sterujący w lewo (L) lub w prawo (R). Aby wyregulować ustawienie lusterka, przechylić element sterujący.

Składanie



Ze względu na bezpieczeństwo pieszych, w przypadku uderzenia lusterka zewnętrzne składają się w swoich uchwytych. Lekkie pchnięcie obudowy lusterka powoduje jego powrót do położenia pierwotnego.

⚠ Ostrzeżenie

Zawsze sprawdzać i korygować ustawienie lusterek, aby zapewnić sobie dobrą widoczność obiektów i innych pojazdów na drodze. Nie jeździć ze złożonymi lusterkami zewnętrznymi.

Podgrzewanie



Do jego włączenia służy przycisk . Ogrzewanie działa przy włączonym silniku i wyłącza się automatycznie po około 16 minutach lub ponownym naciśnięciu przycisku.

Lusterka wewnętrzne

Ręczne przyciemnianie

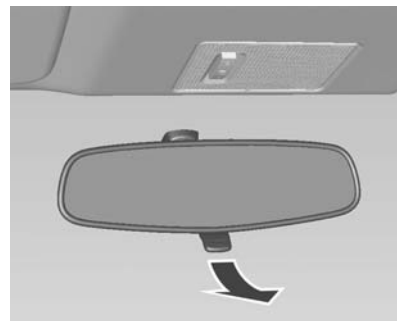

W celu zmniejszenia intensywności światła odbijającego się w lusterku zmienić położenie dźwigni znajdującej się w dolnej części lusterka.

⚠ Ostrzeżenie

Po ustawieniu w tryb nocny obraz w lusterku może być mniej wyrazisty.

Przy korzystaniu z lusterka ustawionego w tryb nocny należy zachować szczególną ostrożność.

Brak dobrej widoczności z tyłu może prowadzić do kolizji, a w konsekwencji do uszkodzenia samochodu lub innego mienia albo do obrażeń ciała.

Szyby**Szyby sterowane ręcznie**

Szyby w drzwiach samochodu można opuszczać i podnosić przy użyciu korbki.

Szyby sterowane elektrycznie**⚠ Ostrzeżenie**

Przy zamykaniu szyb należy zachować ostrożność. Istnieje niebezpieczeństwo odniesienia obrażeń ciała, zwłaszcza u dzieci.

Gdy na tylnych fotelach znajdują się dzieci, należy włączyć blokadę elektrycznego otwierania szyb.

Podczas zamykania szyb uważnie je obserwować, zwracając uwagę, aby nic nie zostało przez nie przykleśczone.



Szyby sterowane elektrycznie można obsługiwać przy włączonym zapłonie.

Aby zmienić położenie szyby użyć odpowiedniego przełącznika, wciskając go w celu otwarcia lub pociągając w celu zamknięcia.

Obsługa

Elektryczne sterowanie szyb jest dostępne przy włączonym zapłonie (pozycja ON). Do jego obsługi służą przyciski w podłokietnikach wszystkich drzwi.

W celu podniesienia szyby należy pociągnąć przycisk w górę.

W celu opuszczenia szyby należy nacisnąć przycisk w dół.

Zwolnić przycisk, gdy szyba znajdzie się w żądanym położeniu.

⚠ Ostrzeżenie

Części ciała wystawione na zewnątrz samochodu mogą zostać uderzone przez mijane pojazdy i przeszkody. Nie należy wystawiać żadnej części ciała na zewnątrz samochodu.



Dzieci bawiące się elektrycznie sterowanymi szybami mogą doznać obrażeń w wyniku przycięcia przez szybę.

Nie pozostawiać w samochodzie kluczyków ani dzieci bez opieki.

Nieprawidłowa obsługa szyb sterowanych elektrycznie grozi poważnymi obrażeniami ciała lub nawet śmiercią.

Blokada szyb w drzwiach tylnych



Nacisnąć przycisk , aby wyłączyć elektryczne sterowanie szyb w tylnych drzwiach. Aby aktywować funkcjonowanie szyb, ponownie nacisnąć przełącznik .

Ogrzewanie tylnej szyby



Do jego włączenia służy przycisk . Ogrzewanie działa przy włączonym silniku i wyłącza się automatycznie po około 16 minutach lub ponownym naciśnięciu przycisku.

Przeostroga

Nie używać ostrych przedmiotów ani substancji ściernych do czyszczenia tylnej szyby samochodu.

Uważać, aby nie uszkodzić ścieżek odszraniacza podczas czyszczenia lub wykonywania innych czynności w obrębie tylnej szyby.

Ostony przeciwsłoneczne

Ostony przeciwsłoneczne można odchyłać do dołu i na bok, aby zapewnić kierowcy i pasażerowi podróżującemu z przodu ochronę przed oślepieniem.

Jeśli ostony przeciwsłoneczne posiadają wbudowane lusterka, podczas jazdy należy zamknąć ostony tych lusterek.

Ostrzeżenie

Ostony przeciwsłonecznych nie wolno ustawiać w takich położeniach, które ograniczają widoczność drogi, innych samochodów lub obiektów.

Fotele, elementy bezpieczeństwa

Zaglówki	30
Fotele przednie	31
Pasy bezpieczeństwa	34
Poduszki powietrzne	38
Foteliki dziecięce	44

Zaglówki

Położenie

⚠ Ostrzeżenie

Przed wyruszeniem w drogę należy odpowiednio wyregulować zagłówek.

Wyjęcie lub nieprawidłowe ustawienie zagłówek grozi odniesieniem poważnych urazów głowy i karku w razie kolizji.

Pamiętać, aby zagłówek regulować zawsze przed rozpoczęciem jazdy.



Górna krawędź zagłówek powinna znajdować się na wysokości górnej części głowy. Jeśli takie ustawienie nie jest możliwe, np. z powodu dużego wzrostu osoby, zagłówek należy ustawić w najwyższym położeniu. Osoby niskie powinny ustawić zagłówek w najniższej pozycji.

Zagłówki przednich foteli

Regulacja wysokości

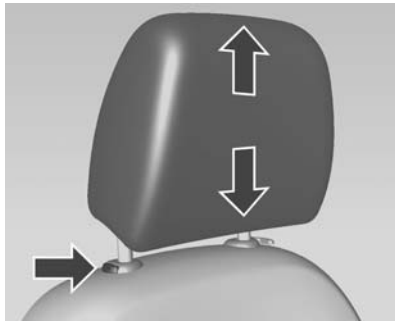

Pociągnąć zagłówek w górę. W celu przesunięcia zagłówek w dół, wcisnąć blokadę i docisnąć zagłówek.

Odpinanie

Nacisnąć zaczep i pociągnąć zagłówek w górę.

Zagłówki tylnych foteli

Regulacja wysokości

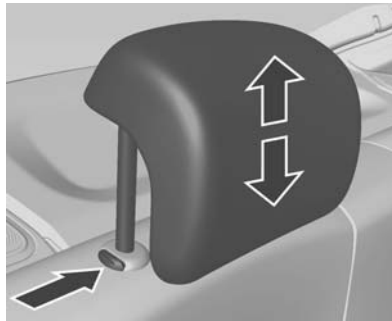

Pociągnąć zagłówek w górę. W celu przesunięcia zagłówek w dół, wcisnąć blokadę i docisnąć zagłówek.

Odpinanie

Nacisnąć zaczep i pociągnąć zagłówek w górę.

Fotele przednie

Pozycja ciała

⚠ Ostrzeżenie

Przed wyruszeniem w drogę należy odpowiednio wyregulować fotele.



- Usiąść w fotelu w taki sposób, aby plecy były podparte na całej swojej długości. Przesunąć fotel kierowcy do przodu lub do tyłu tak, aby przy wciskaniu pedałůw nogi było lekko

ugięte w kolanach. Przedni fotel pasażera należy odsunąć możliwie najdalej do tyłu.

- Usiąść w fotelu w taki sposób, aby plecy były podparte na całej swojej powierzchni. Ustawić oparcie fotela w taki sposób, aby po umieszczeniu rąk na kierownicy ramiona były lekko ugięte w łokciach. Podczas obracania koła kierownicy barki powinny stykać się z oparciem fotela. Oparcia nie należy odchyłać zanadto do tyłu. Maksymalny zalecany kąt nachylenia oparcia wynosi ok. 25°.
- Ustawić koło kierownicy w optymalnym położeniu ⇨ 60.
- Wyregulować wysokość siedziska fotela w taki sposób, aby zapewnić sobie jak największe pole widzenia i aby móc swobodnie ogarnąć wzrokiem wszystkie wskaźniki i lampki kontrolne. Odległość pomiędzy głową a podsufitką powinna wynosić co najmniej około 15 cm. Uda powinny swobodnie spoczywać na siedzisku (nie mogą być w nie wciśnięte).

- Wyregulować zagłówki ⇨ 30.
- Ustawić odpowiednią wysokość zamocowania pasa bezpieczeństwa ⇨ 36.

Regulacja foteli

⚠ Niebezpieczeństwo

Aby możliwe było bezpieczne napełnienie poduszki powietrznej, siedząc w fotelu, nie zbliżać się do kierownicy na odległość mniejszą niż 25 cm.

⚠ Ostrzeżenie

Nigdy nie regulować foteli podczas jazdy, ponieważ mogą się one wtedy przesuwać w niekontrolowany sposób.

Regulacja pozycji fotela



Pociągnąć za uchwyt, przesunąć fotel, zwolnić uchwyt.

Regulacja oparcia fotela

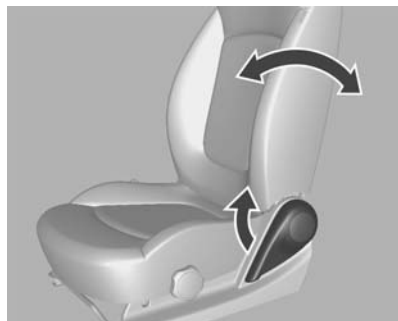

Pociągnąć dźwignię, ustawić nachylenie i zwolnić dźwignię. Mechanizm fotela powinien się zatrzasnąć w wybranym położeniu. Podczas regulacji nie wywierać nacisku na oparcie fotela.

Regulacja wysokości siedziska fotela

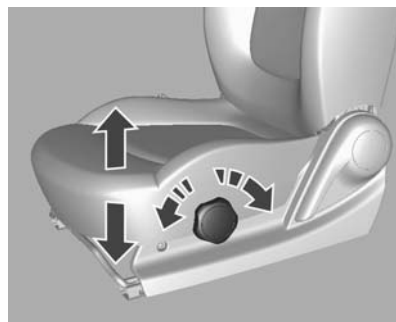

Obracać pokrętkę znajdującą się z boku siedziska po zewnętrznej stronie, aż siedzisko znajdzie się na żądanej wysokości.

Ogrzewanie



Wyłączniki ogrzewania foteli znajdują się w konsoli środkowej.

W celu ogrzania fotela:

1. Włączyć zapłon.
2. Nacisnąć przycisk ogrzewania wybranego fotela. Spowoduje to zaświecenie kontrolki znajdującej się w przycisku.
3. Ponowne naciśnięcie przycisku powoduje wyłączenie ogrzewania.

Osoby o wrażliwej skórze nie powinny korzystać z najwyższej mocy ogrzewania fotela przez dłuższy czas.

Podgrzewanie foteli działa, gdy pracuje silnik.

Pasy bezpieczeństwa



Ze względu na bezpieczeństwo pasażerów pasy bezpieczeństwa są blokowane podczas działania dużych sił związanych z przyspieszaniem i hamowaniem samochodu.

⚠ Ostrzeżenie

Pasy bezpieczeństwa należy zapinać przed każdą jazdą.

Osoby bez zapiętych pasów bezpieczeństwa w razie wypadku narażają na ciężkie obrażenia nie tylko siebie, lecz również innych pasażerów oraz kierowcę.

Każdy pas bezpieczeństwa przeznaczony jest wyłącznie dla jednej osoby. Nie są odpowiednie dla osób o wzroście poniżej 150 cm. Foteliki dziecięce ⇨ 44.

Okresowo sprawdzać stan i działanie wszystkich elementów pasów bezpieczeństwa.

Uszkodzone elementy pasów bezpieczeństwa należy wymienić. Po wypadku należy wymienić w warsztacie pasy bezpieczeństwa i napinacze pasów.

Uwaga

Uważać, aby nie uszkodzić lub nie przykleścić taśmy pasa bezpieczeństwa obuwem lub przedmiotami o ostrych krawędziach. Ponadto nie wolno dopuścić do zanieczyszczenia mechanizmów zwijających.

Przypomnienie o niezapięciu pasa bezpieczeństwa  ↪ 69.

Ograniczniki siły napięcia pasów bezpieczeństwa

W razie kolizji nacisk pasów bezpieczeństwa foteli przednich na ciało jest zmniejszany dzięki kontrolowanemu rozwinięciu pasów w odpowiednim momencie.

Napinacze pasów

W razie zderzenia czołowego, bocznego lub przy uderzeniu w tył samochodu z określoną siłą, pasy bezpieczeństwa przednich foteli są napinane.

 Ostrzeżenie

Nieprawidłowe obchodzenie się z pasami bezpieczeństwa (np. demontaż lub montaż pasów) może spowodować wyzwolenie napinaczy, co może być przyczyną uszkodzenia ciała.

Uaktywnienie napinaczy pasów bezpieczeństwa jest sygnalizowane świeceniem się lampki kontrolnej  ↪ 70.

Uaktywnione napinacze należy wymienić w warsztacie. Napinacze pasów bezpieczeństwa mogą zostać użyte tylko raz.

Uwaga

W pobliżu napinaczy pasów bezpieczeństwa nie wolno montować ani umieszczać jakichkolwiek akcesoriów czy przedmiotów, mogących zakłócić pracę napinaczy. Zabronione jest także dokonywanie jakichkolwiek modyfikacji napinaczy, ponieważ wiąże się to z ryzykiem unieważnienia homologacji typu pojazdu.

Trzypunktowe pasy bezpieczeństwa

Zapinanie pasa bezpieczeństwa



30052

Wysunąć pas ze zwijacza, poprowadzić go przy ciele w taki sposób, aby nie był skręcony, a następnie zatrasnąć klamrę w zamku.

Podczas jazdy należy regularnie napinać część biodrową pasa, ciągnąc za jego odcinek barkowy. Przypomnienie o niezapięciu pasa bezpieczeństwa ⇨ 69.



30053

Zarówno zbyt luźne, jak i zbyt grube ubrania uniemożliwiają ściśle przyleganie pasa bezpieczeństwa do ciała. Pod pasem bezpieczeństwa nie powinny znajdować się jakiegokolwiek przedmioty, np. torebka czy telefon komórkowy.

⚠ Ostrzeżenie

Pas nie może uciskać twardych ani kruchych przedmiotów znajdujących się w kieszeniach ubrania.

Regulacja wysokości



1. Nacisnąć przycisk.
2. Wyregulować wysokość pasa i zablokować.

Wysokość zamocowania pasa należy wyregulować tak, aby pas spoczywał na barku. Nie może on spoczywać na szyi ani na ramieniu.

Nie regulować wysokości zamocowania pasa podczas jazdy.

Odpinanie

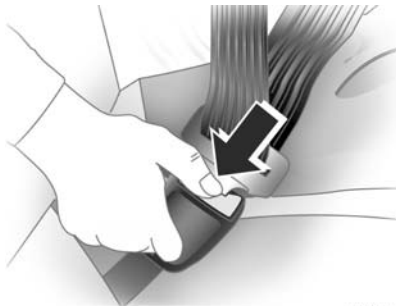

30054

W celu odpięcia pasa nacisnąć czerwony przycisk na zamku pasa.

Pasy bezpieczeństwa przy tylnych fotelach

Pas bezpieczeństwa środkowego tylnego fotela można wyciągnąć z mechanizmu zwijającego tylko wtedy, gdy oparcie jest odchylone do tyłu.

Pasy bezpieczeństwa a kobiety ciężarne



⚠ Ostrzeżenie

Biodrową część pasa należy poprowadzić jak najniżej na poziomie miednicy, tak aby pas nie uciskał na brzuch.

Pasy bezpieczeństwa zawsze spełniają swoje zadanie, także w przypadku kobiet ciężarnych.

Podobnie jak wszystkie inne osoby, kobiety ciężarne bez zapiętych pasów bezpieczeństwa są

w większym stopniu narażone na ryzyko odniesienia poważnych obrażeń.

Ponadto prawidłowo zapięte pasy bezpieczeństwa zmniejszają prawdopodobieństwo uszkodzenia płodu w razie wypadku.

W celu zapewnienia maksymalnej ochrony, kobiety ciężarne powinny zapinać trzypunktowe pasy bezpieczeństwa.

Przez cały okres ciąży część biodrowa pasa powinna być zapinana jak najniżej.

Poduszki powietrzne

W samochodzie zamontowano kilka niezależnych od siebie rodzajów poduszek powietrznych.

Poduszki wypełniają się gazem w ciągu kilku milisekund. Bardzo szybko następuje też ich opróżnienie, wskutek czego w trakcie kolizji trudno zauważyć moment, w którym są wypełnione.

⚠ Ostrzeżenie

Przy niewłaściwym postępowaniu może nastąpić nagłe zadziałanie poduszek powietrznych.

Kierowca powinien odsunąć swój fotel jak najdalej do tyłu – jednak w taki sposób, aby nie utrudniać sobie prowadzenia samochodu. Jeśli kierowca siedzi zbyt blisko poduszki powietrznej, naraża się na śmierć lub poważne obrażenia w razie napelnienia poduszki.

W celu zapewnienia maksymalnej ochrony we wszystkich typach wypadków drogowych, wszyscy pasażerowie i kierowca powinni zawsze zapinać swój pas bezpieczeństwa, aby zminimalizować ryzyko poważnych obrażeń lub śmierci w razie wypadku. Nie wolno siedzieć lub pochylać się niepotrzebnie blisko poduszek powietrznych, gdy pojazd jest w ruchu.

Poduszka powietrzna może spowodować zranienia twarzy lub ciała w wyniku zbitcia okularów lub oparzenia w wyniku eksplozji w momencie aktywacji poduszki.

Uwaga

Elektroniczne moduły sterujące poduszek powietrznych i napinaczy pasów bezpieczeństwa znajdują się wewnątrz konsoli środkowej. Dlatego w pobliżu tej konsoli nie wolno umieszczać jakichkolwiek przedmiotów wytwarzających pole magnetyczne.

Na osłonach poduszek powietrznych nie wolno umieszczać jakichkolwiek naklejek ani żadnych innych przedmiotów.

Każda poduszka powietrzna działa tylko raz. Poduszki, które zostały napelnione, należy niezwłocznie wymienić w warsztacie.

Zabronione jest dokonywanie jakichkolwiek modyfikacji układów poduszek powietrznych, ponieważ wiąże się to z ryzykiem unieważnienia homologacji typu pojazdu.

W przypadku napelnienia poduszki powietrznej demontaż koła kierownicy, deski rozdzielczej, wszelkich elementów wykończenia, uszczelki drzwi, klamek oraz foteli należy zlecić warsztatowi.

W momencie napelnienia poduszki powietrznej może wystąpić hałas i dym. Jest to normalne i nie stanowi zagrożenia, jednak może podrażnić skórę pasażera. Jeśli sytuacja będzie się utrzymywać, skontaktować się z lekarzem.

⚠ Niebezpieczeństwo

Na przednim fotelu pasażera chronionym poduszką powietrzną nie mogą podróżować dzieci lub niemowlęta i kobiety w ciąży, a także starsze i słabe osoby.

Co więcej, nie wolno jeździć z fotelikiem dziecięcym zamontowanym na tym fotelu. W razie wypadku, uderzenie napełnianej poduszki powietrznej może spowodować obrażenia twarzy lub śmierć.

Przeestroga

Poduszki powietrzne mogą się uaktywnić podczas jazdy w przypadku uderzenia zawieszenia w nierówności, przedmioty lub krawężniki. Aby zapobiec nieoczekiwanemu uaktywnieniu poduszek powietrznych, po nawierzchniach nierównych i nieprzystosowanych do ruchu kołowego należy jeździć wolno.

Uchodzący z wypełnionych poduszek powietrznych gorący gaz może powodować oparzenia.

Lampka kontrolna  poduszek powietrznych ⇨ 70.

Czołowe poduszki powietrzne

W samochodzie mogą być zamontowane dwie czołowe poduszki powietrzne: jedna w kole kierownicy, a druga w desce

rozdzielczej po stronie pasażera. Miejsca, w których je zamontowano, są oznaczone napisem **AIRBAG**.

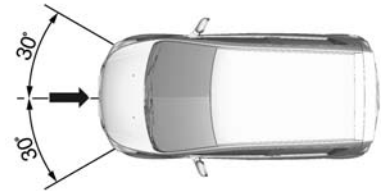

Czołowe poduszki powietrzne są napełniane gazem w razie wypadku. Ich uaktywnienie jest zależne od siły oraz miejsca uderzenia. Aby poduszki zadziałały, musi być włączony zapłon.

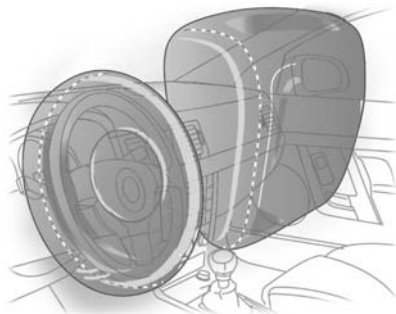

W obszarze, w którym rozwijają się poduszki powietrzne, nie mogą znajdować się jakiegokolwiek przedmioty.

Prawidłowo poprowadzić i zapiąć pas bezpieczeństwa. Tylko wtedy poduszka powietrzna może chronić.

Boczne poduszki powietrzne

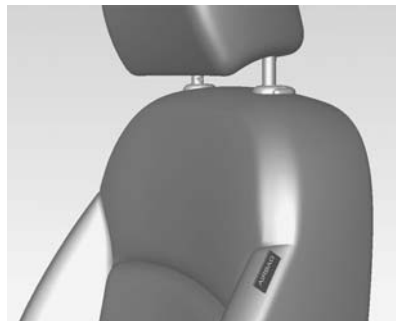

Boczne poduszki powietrzne są montowane w oparciu każdego z foteli przednich.

Podczas zderzenia kierowca i pasażer z przodu przemieszczają się do przodu w sposób ograniczony, dzięki czemu ryzyko odniesienia obrażeń górnej części ciała i głowy jest znacznie mniejsze.

⚠ Ostrzeżenie

Poduszki zapewniają optymalną ochronę, tylko gdy fotel jest ustawiony w odpowiednim położeniu ↪ 31.

Miejsca, w których je zamontowano, są oznaczone napisem **AIRBAG**.

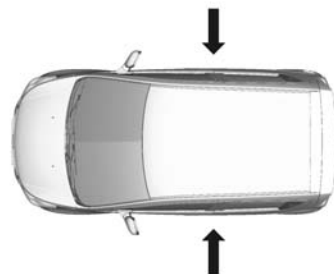

Poduszki boczne są uaktywniane w przypadku odpowiednio silnego uderzenia bocznego. Aby poduszki zadziałały, musi być włączony zapłon.

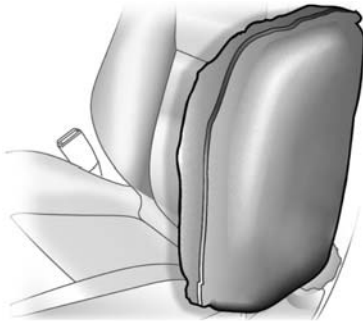

Przy zderzeniu bocznym znacznie zmniejsza się ryzyko odniesienia obrażeń górnej części ciała i miednicy.

⚠ Ostrzeżenie

W obszarze, w którym rozwijają się poduszki powietrzne, nie mogą znajdować się jakiegolwiek przedmioty.

Uwaga

Należy używać wyłącznie pokrowców na siedzenia przeznaczonych dla danego modelu samochodu. Pokrowce nie mogą przesłaniać modułów poduszek powietrznych.

⚠ Ostrzeżenie

Dzieci siedzące w bliskiej odległości od bocznych poduszek powietrznych mogą w razie uaktywnienia się poduszki być narażone na poważne obrażenia lub nawet śmierć, zwłaszcza jeśli w pobliżu poduszki znajduje się wówczas głowa, szyja lub klatka piersiowa dziecka.

Nie zezwalać dziecku na opieranie się o drzwi lub w pobliżu modułu bocznej poduszki powietrznej.

Kurtynowe poduszki powietrzne



Samochód może być wyposażony w poduszki kurtynowe zamontowane przy dachu. Miejsca, w których je zamontowano, są oznaczone napisem **AIRBAG** na słupkach dachowych.

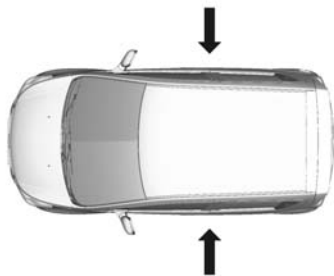

Poduszki kurtynowe są uaktywniane w przypadku odpowiednio silnego uderzenia bocznego. Aby poduszki zadziałały, musi być włączony zapłon.

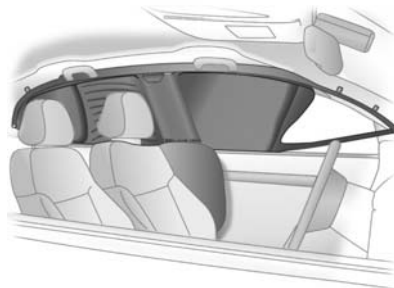

Przy zderzeniu bocznym znacznie zmniejsza się ryzyko odniesienia obrażeń głowy.

⚠ Ostrzeżenie

W obszarze, w którym rozwijają się poduszki powietrzne, nie mogą znajdować się jakiegokolwiek przedmioty.

Haczyki w uchwytach zamontowanych w podsufitce są przeznaczone do wieszania lekkich ubrań bez użycia wieszaków na ubrania. Kieszenie przewożonego w ten sposób ubrania muszą być puste.

Wyłączanie poduszek powietrznych

Jeśli na przednim fotelu pasażera ma być zamontowany fotelik dziecięcy, należy wyłączyć czołową poduszkę powietrzną pasażera. Boczne i kurtynowe poduszki powietrzne, napinacze pasów bezpieczeństwa oraz wszystkie poduszki powietrzne dla fotela kierowcy pozostają włączone.



Poduszki powietrzne dla przedniego fotela pasażera można wyłączyć, korzystając z przełącznika znajdującego się z boku deski rozdzielczej (widoczny po otwarciu przednich drzwi pasażera).

⚠ Ostrzeżenie

Gdy przedni fotel pasażera jest zajęty przez dziecko, należy wyłączyć poduszki powietrzne dla tego fotela.

Gdy przedni fotel pasażera jest zajęty przez osobę dorosłą, należy włączyć poduszki powietrzne dla tego fotela.

W celu wybrania odpowiedniego położenia przełącznika użyć kluczyka zapłonu:

OFF off = poduszki powietrzne dla przedniego fotela pasażera są wyłączone i nie zostaną napełnione w razie kolizji. Lampka kontrolna **OFF** off świeci w sposób ciągły. Można zamocować fotelik dziecięcy zgodnie z tabelą.

ON on = poduszki powietrzne dla przedniego fotela pasażera są włączone. Nie należy mocować fotelików dziecięcych.



Czołowa poduszka powietrzna przedniego fotela pasażera zostanie napełniona w razie kolizji wyłącznie wtedy, gdy nie świeci lampka kontrolna **OFF** off.

Stan poduszek powietrznych można zmieniać tylko podczas postoju oraz przy wyłączonym zapłonie.

Wybrany stan poduszek powietrznych pozostaje aktywny, aż zostanie zmieniony przez użytkownika.

Lampka kontrolna informująca o wyłączeniu poduszek powietrznych 70.

Foteliki dziecięce

Zalecane jest stosowanie fotelików dziecięcych koncernu GM, które są dopasowane do pojazdu.

Korzystając z fotelików dziecięcych, należy przestrzegać poniższych instrukcji użytkowania i instalacji, jak również instrukcji producenta fotelika dziecięcego.

Konieczne jest także bezwarunkowe przestrzeganie obowiązujących w danym kraju przepisów. W niektórych krajach fotelik dziecięcy można zamocować wyłącznie w ściśle określonych miejscach.

⚠ Ostrzeżenie

UWAGA - SKRAJNE NIEBEZPIECZEŃSTWO

Nie mocować fotelików dziecięcych tyłem do kierunku jazdy na fotelach chronionych poduszką powietrzną!

Napełnienie poduszki powietrznej może spowodować poważne zranienie dziecka, ponieważ jego głowa znajduje się bardzo blisko poduszki.

⚠ Ostrzeżenie

Jeśli na przednim fotelu pasażera ma być zamontowany fotelik dziecięcy, należy wyłączyć system poduszek powietrznych dla tego fotela; w przeciwnym razie uaktywnienie poduszek powietrznych może spowodować uraz śmiertelny u dziecka.

Dotyczy to zwłaszcza sytuacji przewożenia dziecka w foteliku zamontowanym tyłem do kierunku jazdy.

Dobór właściwego fotelika

Dziecko w samochodzie powinno być jak najdłużej przewożone tyłem do kierunku jazdy. W razie wypadku powoduje to mniejsze ryzyko obrażeń

kręgosłupa dziecka, który jest znacznie mniej wytrzymały niż u osoby dorosłej.

Dzieci do 12 lat o wzroście poniżej 150 cm mogą podróżować wyłącznie w foteliku przeznaczonym dla dzieci. Można stosować wyłącznie foteliki dziecięce zgodne z przepisami ECE 44-03 lub ECE 44-04. Ponieważ dzieci o wzroście nieprzekraczającym 150 cm rzadko kiedy mogą być związane pasem bezpieczeństwa w prawidłowy sposób, zaleca się, aby przewozić takie dziecko w odpowiednim foteliku, nawet jeśli wiek dziecka już do tego nie zobowiązuje.

Podczas jazdy samochodem nie wolno trzymać dziecka na rękach. W przypadku kolizji przeciążenie sprawia, że dziecko staje się zbyt ciężkie, aby można je było bezpiecznie utrzymać.

Fotelik powinien być dostosowany do masy ciała dziecka.

Sprawdzić czy mocowany fotelik dziecięcy jest zgodny z typem samochodu.

Sprawdzić czy miejsce zamocowania w samochodzie jest właściwe.

Dziecko powinno wsiadać i wysiadać z samochodu wyłącznie po stronie chodnika lub pobocza.

Jeśli fotelik nie jest używany, należy umocować go pasem bezpieczeństwa lub wyjąć z samochodu.

Uwaga

Nie zaklejać ani obkładać fotelików dodatkowymi materiałami.

Fotelik dziecięcy poddany obciążeniom podczas wypadku drogowego musi zostać wymieniony na nowy.

Bądź odpowiedzialnym rodzicem – niemowlę lub dziecko przewoź zawsze w odpowiednim foteliku zamocowanym do tylnego siedzenia.

Do momentu gdy dziecko będzie mogło korzystać z pasów bezpieczeństwa, należy zapewniać fotelik dziecięcy odpowiedni do wieku i pilnować, aby dziecko z niego prawidłowo korzystało. Należy zapoznać się z instrukcją obsługi używanego fotelika dziecięcego.

Miejsca mocowania fotelików dziecięcych

Dozwolone warianty mocowania fotelików dziecięcych

Kategoria wagowa i wiekowa	Przedni fotel pasażera		Jeden ze skrajnych foteli tylnych	Środkowy fotel tylny
	poduszki powietrzne włączone	poduszki powietrzne wyłączone		
Grupa 0: do 10 kg lub do około 10 miesięcy	X	U ¹	U ²	U
Grupa 0+: do 13 kg lub do około 2 lat	X	U ¹	U ²	U
Grupa I: od 9 do 18 kg lub od ok. 8 miesięcy do 4 lat	X	U ¹	U ²	U
Grupa II: od 15 do 25 kg lub od ok. 3 do 7 lat	X	X	U	U
Grupa III: od 22 do 36 kg lub od ok. 6 do 12 lat	X	X	U	U

¹ = Tylko w przypadku wyłączenia poduszek powietrznych dla przedniego fotela pasażera. Jeśli fotelik dziecięcy jest zabezpieczony za pomocą trzypunktowego pasa bezpieczeństwa, sprawdzić, czy pas bezpieczeństwa przebiega od górnego punktu zamocowania ku przodowi pojazdu.

² = Fotel wyposażony w zaczepy systemów ISOFIX i Top-Tether.

U = Bez ograniczeń w połączeniu z trzypunktowym pasem bezpieczeństwa.

X = Brak dopuszczalnych fotelików dziecięcych dla tego zakresu wagowego.

Dozwolone warianty mocowania fotelików dziecięcych ISOFIX

Kategoria wagowa	Rozmiar	Mocowanie	Przedni fotel pasażera	Jeden ze skrajnych foteli tylnych	Środkowy fotel tylny
Grupa 0: do 10 kg	E	ISO/R1	X	IL ¹⁾	X
Grupa 0+: do 13 kg	E	ISO/R1	X	IL ¹⁾	X
	D	ISO/R2	X	IL ¹⁾	X
	C	ISO/R3	X	IL ¹⁾	X
Grupa I: od 9 do 18 kg	D	ISO/R2	X	IL ¹⁾	X
	C	ISO/R3	X	IL ¹⁾	X
	B	ISO/F2	X	IL, IUF	X
	B1	ISO/F2X	X	IL, IUF	X
	A	ISO/F3	X	IL, IUF	X

IL = Dopuszczalne w przypadku określonych fotelików dziecięcych ISOFIX z kategorii „dla określonego pojazdu” (specific-vehicle), „ograniczone stosowanie” (restricted) lub „półuniwersalne” (semi-universal). Fotelik dziecięcy ISOFIX musi być zatwierdzony do stosowania w danym typie samochodu.

IUF = Dopuszczalne w przypadku uniwersalnych fotelików dziecięcych ISOFIX mocowanych przodem do kierunku jazdy, zatwierdzonych do stosowania przy danej kategorii wagowej.

X = Brak dopuszczalnych fotelików dziecięcych ISOFIX dla tej kategorii wagowej.

¹⁾ Przesunąć przedni fotel w skrajne przednie położenie lub przesunąć go w przód, aż oparcie przedniego fotela nie będzie się stykać z fotelikiem dziecięcym.

Rozmiar i typ fotelika ISOFIX

- A - ISO/F3 = Fotelik skierowany przodem do kierunku jazdy, przeznaczony dla dużych dzieci o wadze z zakresu od 9 do 18 kg.
- B - ISO/F2 = Fotelik dziecięcy zwrócony przodem do kierunku jazdy przeznaczony dla mniejszych dzieci w kategorii wagowej od 9 do 18 kg.
- B1 - ISO/F2X = Fotelik dziecięcy zwrócony przodem do kierunku jazdy przeznaczony dla mniejszych dzieci w kategorii wagowej od 9 do 18 kg.
- C - ISO/R3 = Fotelik skierowany tyłem do kierunku jazdy, przeznaczony dla dużych dzieci o wadze do 13 kg.
- D - ISO/R2 = Fotelik skierowany tyłem do kierunku jazdy, przeznaczony dla mniejszych dzieci o wadze do 13 kg.
- E - ISO/R1 = Fotelik skierowany tyłem do kierunku jazdy, przeznaczony dla małych dzieci o wadze do 13 kg.

Foteliki dziecięce ISOFIX



W przeszłości foteliki dziecięce były mocowane do fotela samochodu za pomocą pasów bezpieczeństwa. W efekcie ich zamocowanie było często nieprawidłowe lub zbyt luźne, aby zapewnić dziecku odpowiednią ochronę.

Obecnie producent wyposaża samochody w dolne zaczepy ISOFIX umieszczone obok bocznych tylnych siedzisk oraz zaczepy dodatkowego pasa górnego po obu stronach tylnej części pojazdu w przedziale

bagażowym, co pozwala na bezpośrednie mocowanie fotelików dziecięcych do tylnych foteli.

W celu zamocowania fotelika dziecięcego wyposażonego w dolne zaczepy ISOFIX i zaczepy pasa górnego postępować zgodnie z instrukcją dołączoną do fotelika.

Zalecane jest dokładne zapoznanie się z wszystkimi instrukcjami zawartymi na kolejnych stronach i w dokumentacji dołączonej do fotelika oraz ściśle ich przestrzeganie.

Od tego zależy bezpieczeństwo dziecka!

W przypadku jakichkolwiek pytań lub wątpliwości odnośnie mocowania fotelika dziecięcego należy skontaktować się z jego producentem. Jeśli zamocowanie fotelika nadal sprawia problemy, można zwrócić się do autoryzowanego warsztatu.

Mocowanie fotelików dziecięcych ISOFIX:

1. Wybrać jeden ze skrajnych foteli tylnych, do którego przymocowany zostanie fotelik dziecięcy.



2. Odszukać dwa dolne zaczepy. Umiejscowienie dolnych punktów mocowania pokazują okrągłe oznaczenia na dolnej krawędzi oparcia tylnego fotela.
3. Upewnić się, że żadne obce ciała, w tym pasy bezpieczeństwa i sprzączki, nie znajdują się w pobliżu dolnych zaczepów. Ciała obce mogą przeszkadzać

w prawidłowym zatrzaśnięciu zaczepów fotelika w punktach mocowania.

4. Umieścić fotelik na siedzeniu naprzeciwko dwóch dolnych zaczepów i przymocować go zgodnie z instrukcjami producenta.
5. Wyregulować i dopasować fotelik dziecięcy zgodnie z instrukcjami producenta.

Przeestroga

Nieużywany fotelik dziecięcy może się przesuwać do przodu.

Usunąć nieużywany fotelik dziecięcy lub zabezpieczyć go poprzez przypięcie pasem bezpieczeństwa.

Uwaga

Przed umieszczeniem dziecka w foteliku sprawdzić temperaturę siedzenia i sprzączek – pasy bezpieczeństwa i fotelik pozostawione w zamkniętej przestrzeni samochodu mogą nagrzewać się do wysokich temperatur.

⚠ Ostrzeżenie

Używać dolnych zaczepów ISOFIX i zaczepów dodatkowego pasa górnego wyłącznie zgodnie z ich przeznaczeniem.

Dolne zaczepy ISOFIX i zaczepy dodatkowego pasa górnego przeznaczone są wyłącznie do mocowania fotelików dziecięcych wyposażonych w odpowiednie elementy mocujące.

Dolnych zaczepów ISOFIX i zaczepów dodatkowego pasa górnego nie należy używać do mocowania pasów bezpieczeństwa dla osób dorosłych, uprząży ani innych elementów wyposażenia samochodu.

Wykorzystywanie dolnych zaczepów ISOFIX i zaczepów dodatkowego pasa górnego do mocowania pasów bezpieczeństwa, uprząży lub innych elementów wyposażenia samochodu nie zapewnia wystarczającej ochrony w przypadku kolizji i może spowodować obrażenia ciała, a nawet śmierć.

⚠ Ostrzeżenie

Umieszczenie fotelika dziecięcego na przednim fotelu samochodu może być przyczyną poważnych obrażeń ciała lub śmierci.

Jeśli samochód jest wyposażony w poduszkę powietrzną pasażera z przodu, na przednim siedzeniu samochodu nie wolno instalować fotelika, w którym dziecko siedzi zwrócone tyłem do kierunku jazdy.

W przypadku zadziałania poduszki powietrznej dziecko podróżujące w takim foteliku może doznać poważnych obrażeń.

Zawsze mocować takie foteliki na tylnym siedzeniu.

Gdy tylko jest to możliwe, fotelik, w którym dziecko siedzi zwrócone przodem do kierunku jazdy, należy mocować na tylnym siedzeniu samochodu.

W przypadku instalacji fotelika dziecięcego na przednim siedzeniu pasażera należy przesunąć je maksymalnie do tyłu.

Przeostroga

Pełnowymiarowe foteliki dziecięce skierowane do tyłu mogą się nie nadawać do instalacji. Aby uzyskać informacje dotyczące odpowiednich fotelików dziecięcych, należy skontaktować się z dealerem.

Instalacja fotelika dziecięcego przy użyciu dolnych zaczepów ISOFIX i zaczepów dodatkowego pasa górnego

Ucho mocowania pasa górnego

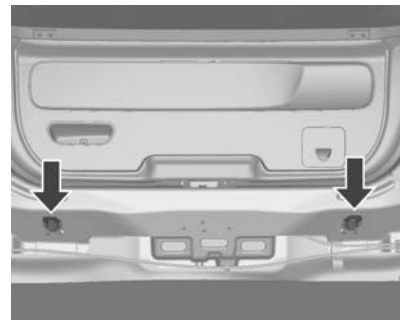

Aby uzyskać dostęp do punktów mocowania pasa górnego, należy:

1. Zdjąć osłonę przestrzeni bagażowej.
2. Połączyć zatrzask górnego pasa fotelika dziecięcego z zaczepem pasa górnego, upewniając się, że pas nie jest skręcony.

Jeśli siedzisko posiada podwójny pas i regulowany zagłówek, poprowadzić pas wokół niego.

Jeśli siedzisko posiada pojedynczy pas i regulowany zagłówek, unieść go i przeprowadzić pas pod nim, między słupkami zagłówka.

3. Zaciągnąć pas górny zgodnie z instrukcją dołączoną do fotelika dziecięcego.
4. Pociągnąć za fotelik, aby sprawdzić poprawność jego zamocowania.

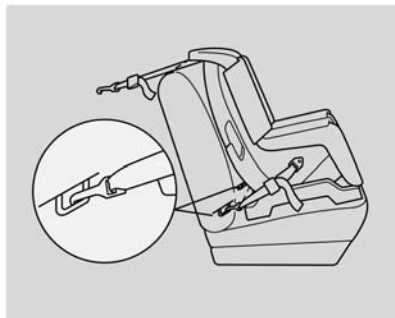

⚠ Ostrzeżenie

Upewnić się, że zatrzask dodatkowego pasa fotelika dziecięcego jest prawidłowo połączony z zaczepem dodatkowego pasa górnego.

Nieprawidłowe zamocowanie może sprawić, że pas dodatkowy i zaczep dodatkowego pasa górnego nie spełnią swojej funkcji.

Schowki

Schowki	53
Przestrzeń bagażowa	55
Bagażnik dachowy	58
Informacje dotyczące przewożenia bagażu	58

Schowki

Schówek w desce rozdzielczej

Schówek pod deską rozdzielczą

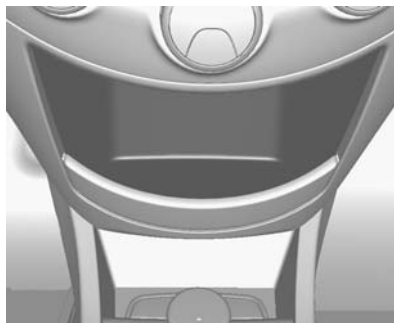

W tym schowku można przechowywać niewielkie przedmioty itp.

Schówek na monety



W tym miejscu można gromadzić drobne pieniądze.

Schowek w desce rozdzielczej

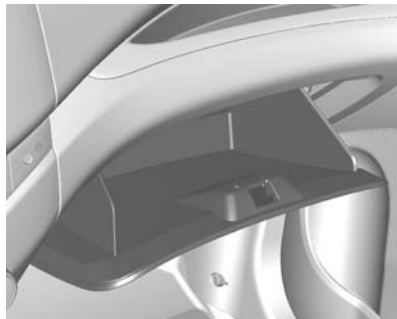

W celu otwarcia pociągnąć za uchwyt.

⚠ Ostrzeżenie

Aby ograniczyć niebezpieczeństwo odniesienia obrażeń w razie wypadku lub gwałtownego hamowania, podczas jazdy drzwiczki schowka w desce rozdzielczej powinny być zawsze zamknięte.

Uchwyty na napoje

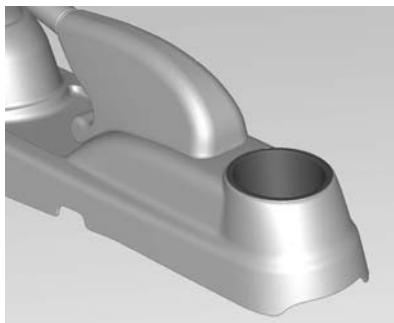

Uchwyty na napoje znajdują się na konsoli przedniej i w tylnej części konsoli środkowej.

⚠ Ostrzeżenie

Gdy pojazd jest w ruchu nie umieszczać w uchwytach na napoje niezamkniętych kubków z gorącymi płynami. W razie rozlania płynu może dojść do poparzenia. Poparzenie kierowcy może spowodować utratę kontroli nad pojazdem.

Aby ograniczyć ryzyko obrażeń ciała w razie gwałtownego hamowania lub kolizji, nie umieszczać niezamkniętych lub niezabezpieczonych butelek, szklanek, puszek itp. w uchwytach, gdy pojazd jest w ruchu.

Schówek na okulary

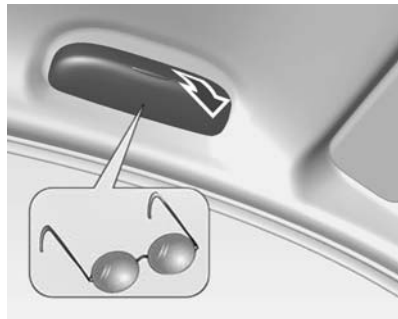

Odchylić w dół w celu otwarcia.
Nie używać do przechowywania ciężkich przedmiotów.

Schówek pod fotelem

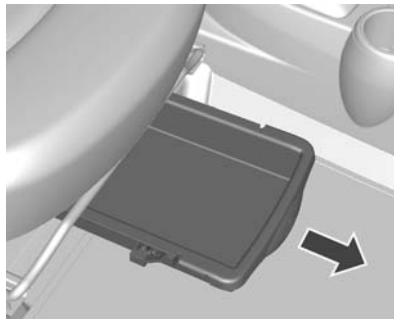

Aby skorzystać ze schowka pod fotelem pasażera z przodu, unieść jego krawędź i pociągnąć w kierunku deski rozdzielczej. Popchnąć w kierunku siedzenia, aby przywrócić normalną pozycję.

Przestrzeń bagażowa

Składanie oparcí tylnych foteli

⚠ Ostrzeżenie

Nie układać bagażu ani innego ładunku warstwowo powyżej wysokości przednich foteli.

Nie zezwalać pasażerom na siadanie na złożonych oparciach foteli w trakcie jazdy.

Niezabezpieczony bagaż lub pasażerowie znajdujący się na złożonych oparciach mogą w razie gwałtownego hamowania bądź zderzenia przemieszczać się w niekontrolowany sposób w kabinie samochodu albo nawet wypaść na zewnątrz. Może to być bardzo niebezpieczne dla zdrowia lub nawet doprowadzić do śmierci.

Aby złożyć oparcie każdego z tylnych foteli:

1. Pociągnąć przód siedziska tylnego fotela, aby zwolnić je. Jeśli pojazd jest wyposażony w zagłówki tylnych siedzeń, muszą zostać wyjęte.
2. Ustawić odblokowane siedzisko w pozycji wyprostowanej.

Uwaga

Przesunąć do przodu fotel przedni oraz ustawić jego oparcie pionowo, aby zapewnić wystarczającą ilość miejsca na operowanie siedziskiem tylnego siedzenia.

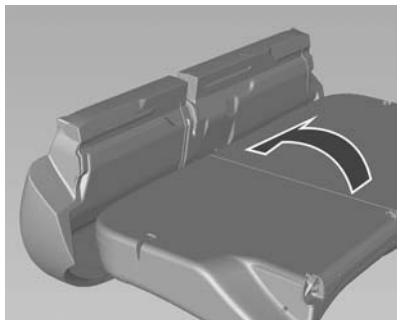
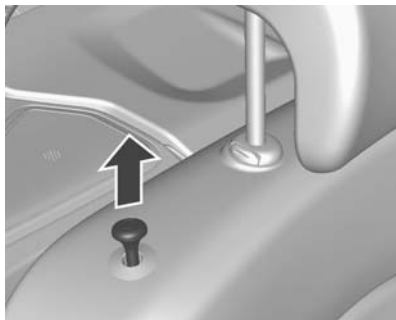

3. Pociągnąć gałkę zwalniającą umieszczoną w górnej części oparcia tylnego siedzenia i złożyć oparcie do przodu i w dół.
4. Ustawić przednie fotele w żądanej pozycji.

Aby ponownie ustawić oparcie w pozycji wyprostowanej, unieść je i pewnym ruchem umieścić we właściwej pozycji.

Sprawdzić, czy pasy bezpieczeństwa nie zostały przycięte pomiędzy siedziskiem a oparciem.

Aby przywrócić normalną pozycję siedziska tylnego siedzenia, ustawić jego tylną część w pierwotnym

położeniu, upewniając się, że paski z zamkami pasów bezpieczeństwa nie są skręcone ani schowane pod siedziskiem, a następnie nacisnąć przednią część siedziska, aby zatrzasnęło się we właściwej pozycji.

Przeostoga

Podczas ustawiania oparcia tylnego siedzenia z powrotem w położenie wyprostowane, umieścić pas bezpieczeństwa i sprzączki pomiędzy tylne oparcie i jedno z siedzisk. Uważać, aby tylny pas bezpieczeństwa oraz sprzączki nie zostały zatrzaśnięte pod siedziskiem tylnego fotela.

Upewnić się, że pasy bezpieczeństwa nie są skręcone ani przytrzaśnięte pod oparciem i są ułożone we właściwych pozycjach.

⚠ Ostrzeżenie

Przed rozpoczęciem jazdy sprawdzić, czy oparcia tylnych foteli zajmowanych przez pasażerów są zablokowane w pozycji wyprostowanej.

W trakcie jazdy nie pociągać gałek zwalniających na górnej krawędzi oparcia fotela.

Może to spowodować obrażenia ciała i uszkodzenie samochodu.

Przeostroga

Składanie tylnego fotela z ciągle zamocowanymi pasami bezpieczeństwa może spowodować uszkodzenie fotela lub pasów bezpieczeństwa.

Przed złożeniem fotela tylnego należy zawsze odblokować pasy bezpieczeństwa i pozwolić, aby powróciły do swojej normalnej, zwiniętej pozycji.

⚠ Ostrzeżenie

Na złożonym oparciu nie wolno przewozić pasażerów, ponieważ nie jest to prawidłowa pozycja siedzenia i nie można przypiąć takiej osoby pasami.

Mogłoby to prowadzić do poważnych obrażeń lub śmierci w razie wypadku lub gwałtownego hamowania.

Przedmioty przewożone na złożonym oparciu nie powinny wystawać ponad górną część przednich foteli. Umożliwiłoby to ładunkowi przemieszczenie się w przód, co groziłoby obrażeniami ciała lub uszkodzeniem pojazdu w razie gwałtownego hamowania.

Siatka mocująca

Małe bagaże można przewozić w opcjonalnej siatce bagażowej.

Aby zainstalować siatkę, należy założyć pętle znajdujące się w jej rogach na zaczepy umieszczone w tylnej części nadwozia.

Przeostroga

Siatka bagażowa służy do przewożenia małych bagaży. W siatce bagażowej nie należy przewozić ciężkich przedmiotów.

Bagażnik dachowy

Ze względów bezpieczeństwa oraz w celu zapobiegania uszkodzeniom dachu, zaleca się stosowanie bagażników dachowych przeznaczonych specjalnie do tego modelu samochodu.

Przewożenie ładunków wystających poza bagażnik dachowy może wystawić samochód na silne działanie wiatru. Może to spowodować utratę kontroli nad pojazdem. Następstwem tego może być zerwanie ładunku z bagażnika dachowego, co z kolei może spowodować kolizję, również z udziałem innych pojazdów, oraz zniszczenie samochodu. Nigdy nie przewozić ładunków dłuższych lub szerszych niż bagażnik dachowy.

Maksymalne obciążenie (włączając ciężar pręta dachowego) dla prowadnic dachowych wynosi 50 kg. Podczas ładowania samochodu nie przekraczać maksymalnej ładowności.

Przed wjechaniem do myjni automatycznej zdjęć pręt dachowy i ewentualnie ładunek.

Informacje dotyczące przewożenia bagażu

- Ciężkie przedmioty przewożone w przestrzeni bagażowej należy umieszczać przy oparciach foteli. Upewnić się, że oparcia są prawidłowo zablokowane. Jeśli przedmioty takie są układane piętrowo, najcięższe powinny zostać umieszczone na spodzie.
- Przedmioty w przestrzeni bagażowej należy zabezpieczać przed przemieszczaniem się.
- Podczas przewożenia przedmiotów w przestrzeni bagażowej, oparcia tylnych foteli nie mogą być pochylone do przodu.
- Bagaż nie może wystawać ponad górną krawędź oparc.
- Nie wolno umieszczać żadnych przedmiotów na osłonie przestrzeni bagażowej ani na desce rozdzielczej; nie wolno zakrywać czujnika znajdującego się w górnej części deski rozdzielczej.

- Przewożony ładunek nie może utrudniać posługiwania się pedałami, hamulcem postojowym i dźwignią zmiany biegów ani ograniczać swobody ruchu kierowcy. W kabinie samochodu nie wolno przewozić jakichkolwiek niezabezpieczonych (nieprzytwierdzonych) przedmiotów.
- Nie wolno jeździć z otwartą klapą tylną.
- Ładowność jest różnicą pomiędzy dopuszczalną masą całkowitą (patrz tabliczka identyfikacyjna ⇨ 181) a masą własną pojazdu gotowego do drogi. Szczegółowe informacje o masie własnej pojazdu znajdują się w części z danymi technicznymi.

Zgodnie z wymogami masa własna obejmuje szacunkową masę kierowcy (68 kg), bagażu (7 kg) i wszystkich płynów (zbiornik paliwa napełniony w 90 %).

Wyposażenie dodatkowe i opcjonalne zwiększa masę własną pojazdu.
- Przewożenie bagażu na dachu zwiększa wrażliwość samochodu na boczne podmuchy wiatru i pogarsza jego właściwości jezdne na skutek podwyższenia środka ciężkości. Ładunki należy rozłożyć równomiernie i zabezpieczyć pasami. Dostosować ciśnienie w ogumieniu i prędkość jazdy do warunków obciążenia. Okresowo sprawdzać i napinać pasy zabezpieczające.

Wskaźniki i przyrządy

Elementy sterujące	60
Kontrolki ostrzegawcze, zegary i wskaźniki	66
Komputer pokładowy	73

Elementy sterujące

Regulacja położenia kierownicy

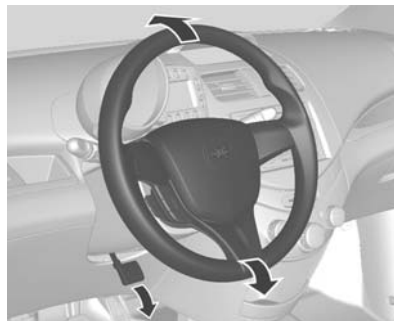

Odblokować dźwignię, wyregulować położenie kierownicy, a następnie zablokować dźwignię i upewnić się, że kierownica jest prawidłowo unieruchomiona.

Nie dokonywać regulacji kierownicy, jeśli samochód nie został unieruchomiony i nie wyłączono blokady kierownicy.

Przeestroga

Silne uderzenie w kolumnę kierownicy, w kierunku osiowym podczas regulacji położenia kierownicy lub blokowania dźwigni może spowodować uszkodzenie części połączonych z kierownicą.

Elementy sterujące na kole kierownicy

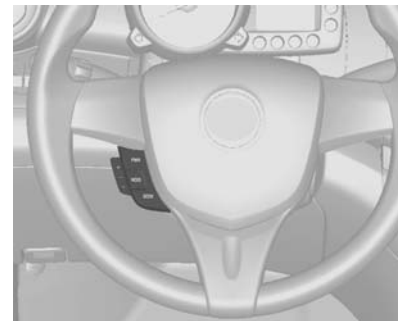

Za pomocą elementów sterujących znajdujących się na kole kierownicy można obsługiwać system Infotainment.

Więcej informacji znajduje się w instrukcji obsługi systemu Infotainment.

Sygnal dźwiękowy



Nacisnąć przycisk .

Wycieraczka/ spryskiwacze przedniej szyby

Wycieraczki przedniej szyby

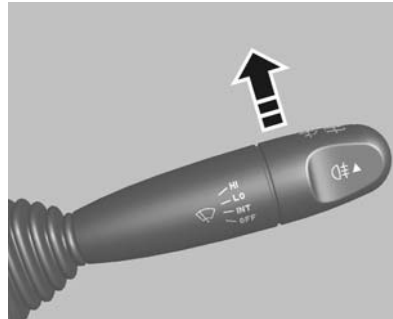

W celu włączenia wycieraczek przedniej szyby należy ustawić zapłon w pozycji ON, a następnie unieść dźwignię wycieraczek/spryskiwacza.

OFF = System wyłączony.

INT = Praca przerywana.

LO = Praca ciągła, niska częstotliwość.

HI = Praca ciągła, wysoka częstotliwość.

Aby przetrzeć przednią szybę tylko raz w sytuacji, gdy wycieraczki są wyłączone, nieznacznie przesunąć dźwignię wycieraczek w położenie INT, a następnie zwolnić ją. Po zwolnieniu dźwignia automatycznie wraca do położenia wyjściowego. Wycieraczki wykonują jeden cykl pracy.

Funkcja przecierania szyby

Aby włączyć wycieraczki w celu jednokrotnego przetarcia szyby w przypadku lekkiego deszczu lub mgły, należy lekko przesunąć dźwignię wycieraczek/spryskiwacza do położenia INT i zwolnić dźwignię. Po zwolnieniu dźwignia automatycznie wraca do położenia wyjściowego. Wycieraczki wykonują jeden cykl pracy.

Przeestroga

Pogorszona widoczność może być przyczyną wypadku, a w konsekwencji doprowadzić do odniesienia obrażeń ciała i uszkodzenia samochodu lub innego mienia.

Nie włączać wycieraczek, gdy szyba przednia jest sucha albo pokryta śniegiem lub lodem. Praca wycieraczek na pokrytej śniegiem lub lodem szybie przedniej może spowodować uszkodzenie ich piór lub silnika, bądź nawet samej szyby.

Przed włączeniem wycieraczek przy niskiej temperaturze zewnętrznej sprawdzić, czy ich pióra nie przymarzły do szyby. Włączenie wycieraczek przymarzniętych do szyby grozi uszkodzeniem ich silnika.

Spryskiwacz przedniej szyby

Pociągnąć dźwignię. Szyba przednia zostanie spryskana płynem, a wycieraczka wykona kilka cykli pracy.

Przeestroga

Nie włączać spryskiwaczy na czas dłuższy niż kilka sekund lub w przypadku opróżnienia zbiornika płynu. Może to spowodować przegrzanie silnika spryskiwaczy wiążące się z kosztowną naprawą.

⚠ Ostrzeżenie

Nie spryskiwać szyby przedniej przy ujemnej temperaturze zewnętrznej. Korzystanie ze spryskiwaczy i wycieraczek przy ujemnych temperaturach może być przyczyną wypadku, ponieważ płyn do spryskiwaczy może zamarznąć na przedniej szybie i ograniczyć widoczność.

Wycieraczka/spryskiwacz tylnej szyby

W celu włączenia wycieraczki szyby tylnej należy przesunąć dźwignię w kierunku deski rozdzielczej. Pojedyncze przesunięcie dźwigni rozpocznie pracę wycieraczki z niską prędkością. W celu spryskania szyby płynem pchnąć dźwignię ponownie.

Przeostoga

Pogorszona widoczność może być przyczyną wypadku, a w konsekwencji doprowadzić do odniesienia obrażeń ciała i uszkodzenia samochodu lub innego mienia.

Nie włączać wycieraczki, gdy szyba tylna jest sucha albo pokryta śniegiem lub lodem.

Praca wycieraczki na pokrytej śniegiem lub lodem szybie może spowodować uszkodzenie pióra wycieraczki, silnika bądź szyby.

Przed włączeniem wycieraczek przy niskiej temperaturze zewnętrznej należy sprawdzić, czy ich pióra nie przymarzały do szyby, aby zapobiec uszkodzeniu silnika wycieraczek.

Przy ujemnych temperaturach nie należy spryskiwać szyby tylnej przed jej rozgrzaniem.

Płyn do spryskiwacza szyb może zamarzać na szybie tylnej i ograniczać widoczność.

Przeostoga

Nie włączać spryskiwaczy na czas dłuższy niż kilka sekund lub w przypadku opróżnienia zbiornika płynu. Może to spowodować przegrzanie silnika spryskiwaczy wiążące się z kosztowną naprawą.

Zegar



Godzina jest wyświetlana na zestawie wskaźników.

Ustawianie zegara

Nacisnąć i przytrzymać przez ponad 1 sekundę przycisk **CLOCK** na zestawie wskaźników. Ustawić godzinę, gdy miga wskazanie godziny, korzystając z przycisku **CLOCK**.

Po około 1 sekundzie automatycznie zacznie migać wskazanie minut, co umożliwi ustawienie minut za pomocą przycisku **CLOCK**. Proces

zostanie zakończony automatycznie po upływie kilku sekund od zaprzestania ustawiania.

Gniazdka zasilania

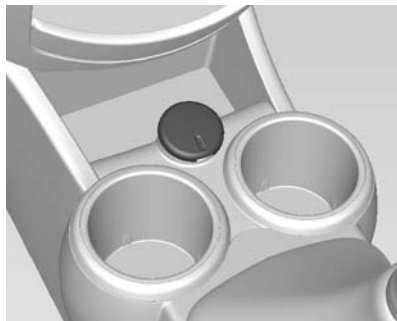

Gniazdko zasilania 12 V znajduje się w przedniej konsoli.

Maksymalny dopuszczalny pobór energii elektrycznej z gniazdka wynosi 120 W.

Przy wyłączonym zapłonie gniazdka są pozbawione zasilania.

Dodatkowo gniazdka są wyłączane w przypadku niskiego napięcia akumulatora.

Do gniazdka nie należy podłączać żadnych źródeł zasilania, np. ładowarek czy akumulatorów. Zastosowanie nieodpowiednich wtyków może spowodować uszkodzenie gniazdka.

Zapalniczka



Aby skorzystać z zapalniczki, należy przełączyć wyłącznik zapłonu w położenie ACC lub ON i wcisnąć wkład zapalniczki do końca.

Zapalniczka odskoczy automatycznie po nagraniu się do właściwej temperatury.

Przeostroga

Przeogrzanie zapalniczki grozi uszkodzeniem elementu grzejjego i samej zapalniczki.

Nie przytrzymywać zapalniczki w trakcie nagrzewania. Może to spowodować jej przegrzanie.

Użycie uszkodzonej zapalniczki może być niebezpieczne. Jeśli nagrzana zapalniczka nie odskoczy samoczynnie w ciągu 25 sekund, wyciągnąć ją i zwrócić się do warsztatu w celu usunięcia usterki. Uszkodzona zapalniczka może spowodować obrażenia ciała i uszkodzenie samochodu. Zaleca się korzystanie z usług autoryzowanego warsztatu.

⚠ Ostrzeżenie

W razie pozostawienia latem w samochodzie łatwopalnych, wybuchowych substancji, jakie występują np. w podręcznej zapalnicze, może dojść do ich wybuchu i pożaru w wyniku wzrostu temperatury w kabinie i bagażniku. W samochodzie nie wolno pozostawiać lub przechowywać żadnych łatwopalnych, wybuchowych substancji.

Przestroga

Gniazdo zapalniczki można wykorzystywać wyłącznie w połączeniu z zapalniczką. Jeśli do gniazda zapalniczki zostaną podłączone inne urządzenia elektryczne 12 V, może dojść do przepalenia bezpiecznika lub potencjalnego przegrzania instalacji.

Przestroga

Wkład włączonej zapalniczki może być bardzo gorący.

Nie należy dotykać wkładu zapalniczki i nie pozwalać dzieciom na obsługiwanie lub bawienie się zapalniczką.

Rozgrzany metalowy wkład może wywołać obrażenia ciała lub uszkodzić pojazd bądź inne przedmioty.

Popielniczki**Przestroga**

Papierosy i inne wyroby tytoniowe mogą powodować zapalenie się zawartości popielniczki.

Nie wkładać do popielniczki papieru ani innych materiałów łatwopalnych.

Zapalenie się zawartości popielniczki może spowodować obrażenia ciała oraz uszkodzenie samochodu i innego mienia.

Przenośną popielniczkę można umieścić w uchwytach na napoje.

Aby otworzyć popielniczkę, delikatnie unieść jej pokrywę. Po użyciu mocno zamknąć pokrywę.

Aby zdemontować popielniczkę w celu jej opróżnienia, lekko przekręcić jej górną część w lewo i wyjąć.

Kontrolki ostrzegawcze, zegary i wskaźniki

Prędkościomierz



Wskazuje prędkość jazdy samochodu.

Licznik przebiegu całkowitego



Licznik przebiegu pokazuje przejechany dystans w kilometrach lub milach.

Samochód posiada dwa niezależne liczniki przebiegu dziennego, mierzące dystans przebyty przez samochód od czasu ostatniego wyzerowania licznika.

Przełączanie pomiędzy licznikiem przebiegu całkowitego, dziennego A i dziennego B odbywa się poprzez naciśnięcie przycisku **TRIP**.

Uwaga

W celu wyzerowania każdego licznika przebiegu dziennego, należy nacisnąć i przytrzymać przez ponad 2 sekundy przycisk **TRIP**.

Obrotomierz



Wskazuje prędkość obrotową silnika w obrotach na minutę.

Silnik powinien na każdym biegu pracować z jak najniższą prędkością obrotową.

Wskaźnik poziomu paliwa



Pokazuje poziom paliwa w zbiorniku.

Nie wolno dopuszczać do całkowitego opróżnienia zbiornika paliwa!

Ponieważ w zbiorniku zawsze znajduje się pewna ilość paliwa, przy tankowaniu można włączyć jego mniejszą ilość, niż przewiduje to pojemność całkowita zbiornika.

Ruch wskazówki przy hamowaniu, przyspieszaniu i skręcaniu jest spowodowany przelewaniem się paliwa w zbiorniku.

⚠ Niebezpieczeństwo

Przed rozpoczęciem tankowania unieruchomić samochód i wyłączyć zapłon.

Lampki kontrolne

Nie wszystkie opisane lampki kontrolne występują w zakupionym samochodzie. Opis dotyczy wszystkich wersji deski rozdzielczej. W momencie włączania zapłonu na chwilę zapala się większość lampek kontrolnych w ramach testu.

Kolory lampek kontrolnych oznaczają:

Zakres	=	niebezpieczeństwo,
czerwony	=	ważne przypomnienie
Żółty	=	ostrzeżenie, uwaga, usterka
Zielony	=	potwierdzenie włączenia
Zakres niebieski	=	potwierdzenie włączenia

Lampki kontrolne na desce rozdzielczej

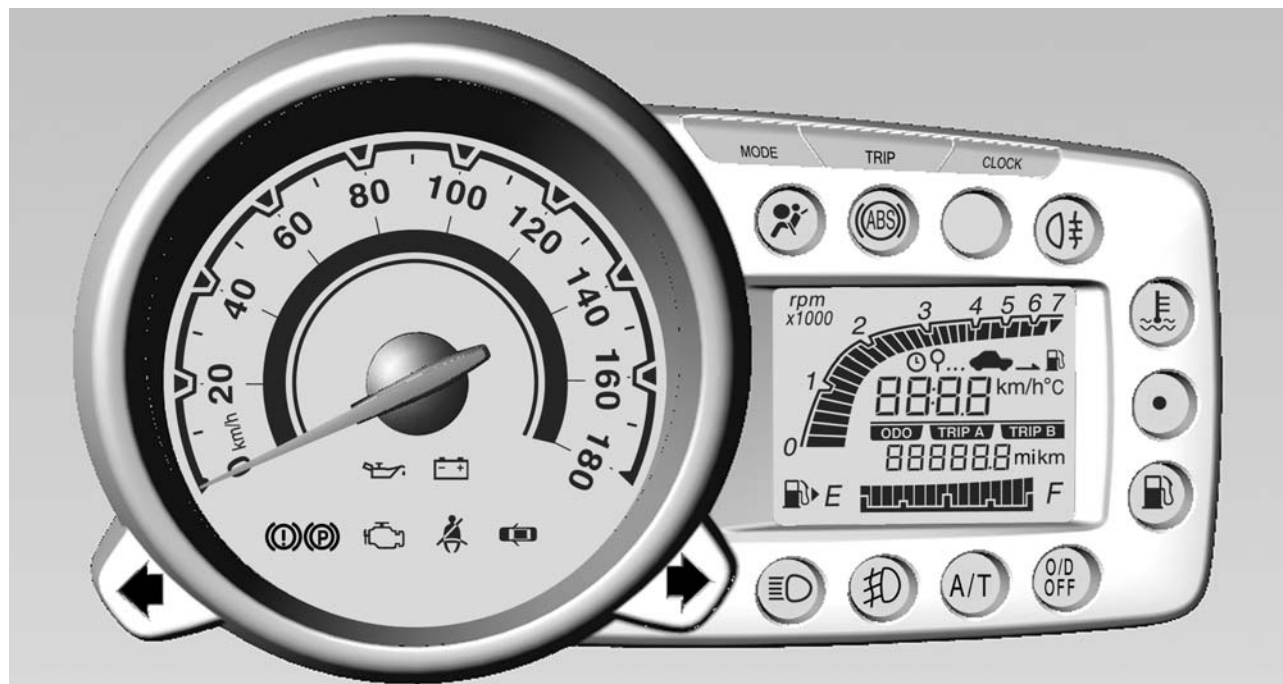

Lampki kontrolne na konsoli środkowej



Kierunkowskaz

Lampka \leftrightarrow miga w kolorze zielonym.

Lampka miga

Lampka miga, gdy włączone są kierunkowskazy albo światła awaryjne.

Szybkie miganie: usterka kierunkowskazu lub związanego z nim bezpiecznika.

Wymiana żarówki \diamond 143, bezpieczniki \diamond 149, kierunkowskazy \diamond 78.

Lampka kontrolna pasa bezpieczeństwa

Przypomnienie o niezapięciu pasów bezpieczeństwa przy przednich fotelach

Kontrolka ⚠ pasa kierowcy świeci lub miga w kolorze czerwonym.

Kontrolka ⚠^2 pasa pasażera na przednim fotelu świeci lub miga w kolorze czerwonym, gdy fotel jest zajęty.

1. Po włączeniu zapłonu lampka zapala się i świeci do momentu zapięcia pasa bezpieczeństwa.
2. Po uruchomieniu silnika lampka miga przez 100 sekund, a następnie świeci do momentu zapięcia pasa bezpieczeństwa.
3. Po przejechaniu ponad 250 m lub przekroczeniu prędkości 22 km/h bez zapięcia pasa lampka

zaczyna migać i na 100 sekund włącza się ostrzeżenie akustyczne.

Po 100 sekundach ostrzeżenie akustyczne wyłącza się, a lampka świeci stale, aż do zapięcia pasa.

Stan pasów bezpieczeństwa przy tylnych fotelach

Lampka ⚠ dla pasów przy tylnych siedzeniach świeci lub miga w kolorze czerwonym.

1. Gdy silnik pracuje, wszystkie drzwi są zamknięte, a prędkość pojazdu nie przekracza 10 km/h, lampki dla tylnych pasów bezpieczeństwa świecą do momentu zapięcia odpowiednich pasów. Ta zasada ma zastosowanie również wtedy, gdy nikt nie siedzi na tych siedzeniach.
2. Gdy prędkość jazdy przekracza 10 km/h, a wszystkie drzwi są zamknięte, lampki sygnalizujące niezapięcie tylnych pasów bezpieczeństwa świecą przez 35 sekund, a następnie gasną

niezależnie od tego czy odpowiednie siedzenia są zajęte. W razie zapięcia któregoś z tylnych pasów, lampka niezapiętego pasa zaświeci ponownie na 35 sekund, a następnie zgaśnie.

3. W razie odpięcia dowolnego tylnego pasa bezpieczeństwa, gdy prędkość pojazdu przekracza 10 km/h, a wszystkie drzwi są zamknięte, lampka pasa będzie migać, aż do ponownego zapięcia pasa, a ostrzeżenie dźwiękowe uaktywni się 4 razy.

Trzypunktowe pasy bezpieczeństwa ↪ 36.

Poduszki powietrzne i napinacze pasów bezpieczeństwa

Lampka  świeci w kolorze czerwonym.

Po włączeniu zapłonu lampka świeci przez kilka sekund. Jeśli lampka w ogóle nie zaświeci, nie zgaśnie po kilku sekundach bądź też nagle

zaświeci się podczas jazdy, oznacza to, że doszło do usterki w układzie poduszek powietrznych. Należy skorzystać z pomocy warsztatu. W razie wypadku układy te mogą nie zadziałać.

Świecenie lampki kontrolnej  oznacza usterkę pojazdu lub też zadziałanie napinaczy pasów bezpieczeństwa lub poduszek powietrznych.

Ostrzeżenie

Przyczynę usterki należy niezwłocznie usunąć w warsztacie.

Napinacze pasów bezpieczeństwa, poduszki powietrzne ↪ 34, ↪ 38.

Wyłączanie poduszek powietrznych

Lampka  świeci w kolorze żółtym.

Gdy lampka świeci, poduszka powietrzna pasażera na przednim fotelu jest wyłączona.

Lampka  świeci w kolorze żółtym.

Gdy lampka świeci, poduszka powietrzna pasażera na przednim fotelu jest wyłączona.

Wyłączanie poduszek powietrznych ↪ 42.

Układ ładowania akumulatora

Lampka  świeci w kolorze czerwonym.

Lampka zapala się po włączeniu zapłonu i gaśnie krótko po uruchomieniu silnika.

Lampka świeci przy włączonym silniku



Zatrzymać samochód i wyłączyć silnik. Akumulator nie jest ładowany. Mogło nastąpić przerwanie chłodzenia silnika. Należy skorzystać z pomocy warsztatu.

Lampka kontrolna silnika

Lampka  świeci lub miga w kolorze żółtym.

Lampka zapala się po włączeniu zapłonu i gaśnie krótko po uruchomieniu silnika.

Układ hamulcowy

Lampka   świeci w kolorze czerwonym.

Lampka świeci, gdy zwolniony jest hamulec postojowy, w razie zbyt niskiego poziomu płynu układu hamulcowego i sprzęgła lub w przypadku usterki układu hamulcowego. Płyn hamulcowy ↻ 140.

Ostrzeżenie

Nie kontynuować jazdy, gdy świeci kontrolka układu hamulcowego.

Może to oznaczać niesprawność hamulców.

Jazda z niesprawnymi hamulcami może prowadzić do kolizji, a w konsekwencji do odniesienia obrażeń ciała i uszkodzenia samochodu lub innego mienia.

Lampka świeci także, gdy włączony jest zapłon, a ręczny hamulec postojowy jest zaciągnięty. Hamulec postojowy ↻ 122.

Układ ABS

Lampka  świeci w kolorze żółtym.

Lampka świeci się przez kilka sekund po włączeniu zapłonu. Gdy lampka zgaśnie, układ jest gotowy do pracy.

Jeśli lampka po kilku sekundach nie zgaśnie lub zaświeci się podczas jazdy, w układzie ABS wystąpiła usterka. Układ hamulcowy działa nadal, jednak bez układu przeciwdziałającego blokowaniu kół podczas hamowania.

Układ ABS ↻ 122.

Skrzynia biegów

Wyświetlacz skrzyni biegów

Lampka  świeci w kolorze czerwonym.

Po włączeniu zapłonu świeci przez około 3 sekundy i powinna zgasnąć, potwierdzając gotowość automatycznej skrzyni biegów do pracy.

Przeostroga

Jeśli kontrolka nie zaświeci lub nie gaśnie po ok. 3 sekundach albo włącza się podczas jazdy, oznacza to awarię układu.

Należy jak najszybciej zwrócić się do warsztatu w celu usunięcia usterki. Zaleca się konsultację z autoryzowanym warsztatem Chevrolet.

Nadbieg wyłączony

Lampka  świeci w kolorze żółtym.

Wskaźnik świeci po wyłączeniu funkcji nadbiegu.

Ponowne przyciśnięcie przycisku układu OVERDRIVE znajdującego się z boku gałki dźwigni zmiany biegów powoduje wyłączenie wskaźnika i aktywowanie funkcji nadbiegu.

Układ stabilizacji toru jazdy

Lampka  świeci lub miga w kolorze żółtym.

Lampka świeci

W układzie występuje usterka. Możliwe jest kontynuowanie jazdy, jednak w zależności od stanu nawierzchni drogi stabilność samochodu może ulec pogorszeniu.

Przyczynę usterki należy usunąć w warsztacie.

Lampka miga

Układ uaktywnił się. Może nastąpić redukcja mocy silnika i lekkie wyhamowanie samochodu.

Układ stabilizacji toru jazdy ⇨ 123.

Układ stabilizacji toru jazdy wyłączony

Lampka  miga w kolorze żółtym.

Układ jest wyłączony.

Temperatura płynu chłodzącego

Lampka  świeci w kolorze czerwonym.

Ta kontrolka sygnalizuje przegrzanie płynu chłodzącego.

W przypadku korzystania z samochodu w normalnych warunkach jezdnych należy zjechać z drogi, zatrzymać pojazd i przez kilka minut utrzymywać silnik na biegu jałowym.

Jeśli lampka kontrolna nie gaśnie, wyłączyć silnik i jak najszybciej skontaktować się z warsztatem naprawczym. Zaleca się korzystanie z usług autoryzowanego warsztatu.

Ciśnienie oleju silnikowego

Lampka  świeci w kolorze czerwonym.

Lampka zapala się po włączeniu zapłonu i gaśnie krótko po uruchomieniu silnika.

Lampka świeci przy włączonym silniku

Przeostroga

Mogło nastąpić przerwanie smarowania silnika. Grozi to zatarciem silnika i/lub zablokowaniem kół napędzanych.

Jeśli lampka ostrzegawcza ciśnienia oleju silnikowego zapali się podczas jazdy, zjechać z drogi zachowując bezpieczeństwo, wyłączyć silnik i sprawdzić poziom oleju.

⚠ Ostrzeżenie

Przy wyłączonym silniku hamowanie oraz obracanie kierownicą wymaga znacznie większej siły.

Nie wyjmować kluczyka z wyłącznika zapłonu aż do całkowitego zatrzymania samochodu. W przeciwnym razie może zadziałać blokada kierownicy.

Przed zwróceniem się do warsztatu należy sprawdzić poziom oleju silnikowego. Olej silnikowy ↷ 134.

Niski poziom paliwa

Lampka  świeci w kolorze żółtym.

Lampka świeci, gdy poziom paliwa w zbiorniku jest zbyt niski.

Przeostroga

Nie dopuszczać do całkowitego opróżnienia zbiornika paliwa.

Może to spowodować uszkodzenie katalizatora.

Katalizator ↷ 114.

Światła drogowe

Lampka  świeci w kolorze niebieskim.

Lampka świeci, gdy włączone są światła drogowe oraz przy uaktywnianiu sygnału świetlnego. Światła drogowe/światła mijania ↷ 76.

Światła przeciwmgielne

Lampka  świeci w kolorze zielonym.

Lampka świeci, gdy włączone są przednie światła przeciwmgielne ↷ 79.

Tylne światła przeciwmgielne

Lampka  świeci w kolorze żółtym.

Lampka świeci, gdy włączone jest tylne światło przeciwmgielne ↷ 79.

Sygnalizator otwartych drzwi

Lampka  świeci w kolorze czerwonym.

Lampka świeci, gdy otwarte są drzwi lub kłapa tylna.

Komputer pokładowy



Komputer pokładowy dostarcza kierowcy wiele przydatnych informacji, takich jak odległość, którą można pokonać przy obecnym poziomie paliwa, temperatura otoczenia, średnia prędkość jazdy i czas jazdy.

Każde naciśnięcie przycisku **MODE** na zestawie wskaźników powoduje zmianę wyświetlanych informacji według następującego schematu:

odległość, którą można przejechać na pozostałym paliwie → średnia prędkość → czas jazdy → temperatura otoczenia → odległość, którą można przejechać na pozostałym paliwie.

Odległość, którą można pokonać przy obecnym poziomie paliwa



W tym trybie pokazywana jest szacunkowa odległość, jaką można przejechać do momentu całkowitego opróżnienia zbiornika paliwa.

Zakres podawanych odległości wynosi od 50 do 999 km.

Komputer pokładowy może rejestrować tylko tankowania powyżej 4 litrów paliwa.

W przypadku tankowania przy odłączonym akumulatorze lub przechylnym pojeździe komputer pokładowy może nie wskazywać prawidłowych wartości.

Jeśli odległość, którą można przejechać na pozostałym paliwie, jest mniejsza niż 50 km, zacznie migać wskazanie „---”.

Odległość może się różnić w zależności od sposobu jazdy.

Uwaga

Komputer pokładowy to urządzenie pomocnicze, które może podawać wskazania odbiegające od rzeczywistych, w zależności od warunków.

Wartość odległości, którą można pokonać przy obecnym poziomie paliwa, zmienia się w zależności od stylu jazdy, trasy i prędkości pojazdu, ponieważ jest ona obliczana na podstawie zmieniającego się zużycia paliwa.

Średnia prędkość



W tym trybie pokazywana jest średnia prędkość, z jaką porusza się samochód.

Średnia prędkość jest naliczana zawsze, gdy pracuje silnik, nawet jeśli pojazd jest nieruchomy.

Zakres podawanej prędkości średniej wynosi od 0 do 180 km/h.

W celu wyzerowania prędkości średniej, należy nacisnąć przycisk **MODE** i przytrzymać go przez ponad 1 sekundę.

Czas jazdy



W tym trybie pokazywany jest całkowity czas podróży.

W celu wyzerowania tego wskazania, należy nacisnąć przycisk **MODE** i przytrzymać go przez ponad 1 sekundę.

Czas jazdy jest naliczany zawsze, gdy pracuje silnik, nawet jeśli pojazd jest nieruchomy.

Gdy licznik dotrze do wartości 99:59, wyzeruje się samoczynnie (pojawi się wskazanie 0:00).

Temperatura otoczenia



W tym trybie pokazywana jest temperatura panująca na zewnątrz.

Zakres temperatury wynosi od -30 do 70°C.

Wskazania temperatury nie są zmieniane natychmiast, jak w przypadku zwykłego termometru, ponieważ mogłoby to być mylące podczas jazdy.

Wskazanie temperatury otoczenia może różnić się od rzeczywistej temperatury w zależności od warunków zewnętrznych.

Uwaga

Rzeczywiste wartości odległości, jaką może pokonać samochód na obecnym poziomie paliwa, średniej prędkości i temperatury otoczenia, mogą różnić się od wartości pokazywanych przez komputer pokładowy. Jest to uzależnione od warunków panujących na drodze, sposobu jazdy lub prędkości samochodu.

Oświetlenie

Światła zewnętrzne	76
Oświetlenie wnętrza	80
Funkcje układu oświetlenia	80

Światła zewnętrzne

Przełącznik świateł

Włączniki świateł zewnętrznych



W celu włączenia lub wyłączenia świateł przednich i tylnych należy przekreślić końcową część dźwigni przełącznika wielofunkcyjnego. Przełącznik świateł ma trzy położenia, uaktywiające następujące funkcje:

OFF: Wszystkie światła wyłączone.

☞☛: Włączone światła tylne, oświetlenie tablicy rejestracyjnej i deski rozdzielczej.

☞☛☞: Włączone światła mijania oraz wszystkie powyższe światła.

Reflektory wyłączają się automatycznie w momencie otwarcia drzwi kierowcy, jeśli wyłącznik zapłonu jest ustawiony w pozycji LOCK.

Światła drogowe



W celu przełączenia ze świateł mijania na drogowe należy nacisnąć dźwignię.

Aby przełączyć na światła mijania, należy nacisnąć dźwignię ponownie lub pociągnąć.

Uwaga

Po włączeniu świateł drogowych świeci kontrolka świateł drogowych.

⚠ Ostrzeżenie

Zawsze przełączać światła drogowe na światła mijania, gdy z naprzeciwka nadjeżdżają inne pojazdy lub widoczny jest pojazd poprzedzający. Światła drogowe mogą chwilowo oślepić innych kierowców, co może być przyczyną wypadku drogowego.

Sygnał świetlny

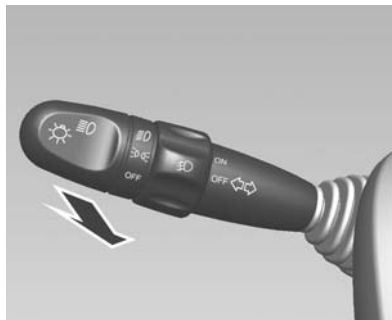

Po zwolnieniu dźwigni wraca do położenia wyjściowego. Światła drogowe pozostaną włączone do momentu zwolnienia dźwigni.

Poziomowanie reflektorów

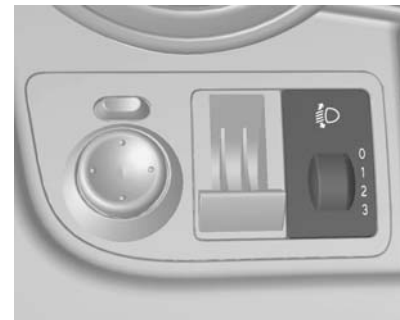

W celu dostosowania poziomu reflektorów do obciążenia pojazdu (zapobiegając oślepieniu kierowców jadących z naprzeciwka): obrócić pokrętkę  w wymagane położenie.

- 0 = zajęte fotele przednie
- 1 = zajęte wszystkie fotele
- 2 = zajęte wszystkie fotele i obciążona przestrzeń bagażowa
- 3 = zajęty fotel kierowcy i obciążona przestrzeń bagażowa

Przystosowanie reflektorów do wymogów przepisów innych krajów

Asymetryczne światła zapewniają lepszą widoczność pobocza drogi po stronie pasażera.

Jednak podczas jazdy w krajach, w których jeździ się po przeciwnej stronie jezdni, wymagane jest dostosowanie świateł samochodu, aby zapobiec oślepieniu kierowców jadących z naprzeciwka.

Regulację reflektorów zlecić warsztatowi.

Światła do jazdy dziennej

Światła do jazdy dziennej poprawiają widoczność samochodu w trakcie dnia.

Tylne światła nie są włączane.

Światła awaryjne

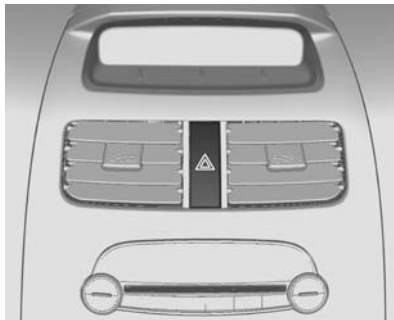

Do obsługi służy przycisk .

W celu włączenia świateł awaryjnych należy nacisnąć przycisk.

Ponowne naciśnięcie przycisku powoduje wyłączenie świateł.

Sygnalizacja skrętu i zmiany pasa ruchu

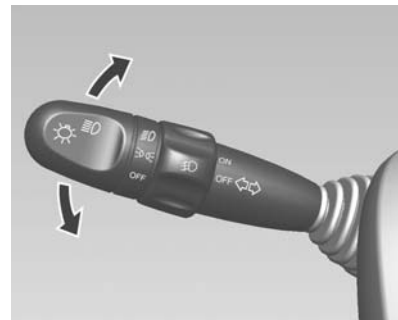

dźwignia = prawy
w górę kierunkowskaz
dźwignia = lewy kierunkowskaz
w dół

Po przesunięciu dźwigni poza wyczuwalny punkt oporu następuje trwałe włączenie danego kierunkowskazu. Kierunkowskaz jest wyłączany podczas powrotu kierownicy do położenia pierwotnego.

Przednie światła przeciwmgielne

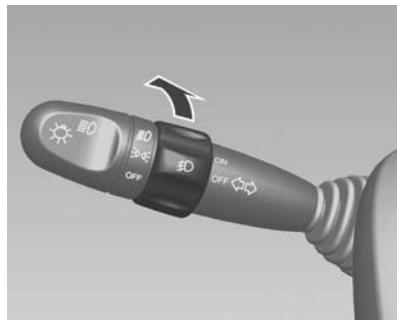

W celu włączenia światła przeciwmgielnych należy w pierwszej kolejności włączyć światła mijania.

Przekręcić pierścień znajdujący się pośrodku dźwigni przełącznika wielofunkcyjnego w położenie ON. W celu wyłączenia światła przeciwmgielnych należy przekręcić pierścień w położenie OFF.

Tylne światła przeciwmgielne



Aby włączyć tylne światła przeciwmgielne, należy obrócić końcówkę dźwigni wycieraczek przedniej szyby przy włączonych światłach mijania.

Aby wyłączyć tylne światła przeciwmgielne, należy ponownie obrócić końcówkę dźwigni.

Światła cofania

Światła cofania zapalają się po wybraniu biegu wstecznego przy włączonym zapłonie.

Oświetlenie wnętrza

Oświetlenie wnętrza samochodu



Korzystać z przełącznika:

- = włączone cały czas do momentu ręcznego wyłączenia.
- ▢ = automatyczne włączanie w chwili otwarcia drzwi i wyłączenie po zamknięciu drzwi.
- | = wyłączone cały czas, nawet gdy otwarte są drzwi.

Uwaga

Długotrwałe świecenie tej lampki może rozładować akumulator.

⚠ Ostrzeżenie

Unikać używania oświetlenia sufitowego podczas jazdy nocą.

Oświetlenie kabiny zmniejsza widoczność w ciemnościach i może być przyczyną kolizji.

Funkcje układu oświetlenia

Zabezpieczenie akumulatora przed rozładowaniem

Wyłączanie oświetlenia

Aby zapobiec rozładowaniu akumulatora, niektóre światła są wyłączane automatycznie po otwarciu drzwi kierowcy, jeśli wyłącznik zapłonu jest ustawiony w pozycji LOCK lub ACC.

Ta funkcja nie obejmuje oświetlenia wnętrza.

System audio-nawigacyjny

Wprowadzenie	81
Radioodtworacz	91
Podłączanie zewnętrznych odtworaczy audio	93
Wejście AUX	95
Gniazdo USB	96

Wprowadzenie

Funkcja zabezpieczająca

Funkcja zabezpieczająca chroni radioodtworacz przed kradzieżą.

Zabezpieczenie polega na zarejestrowaniu kodu identyfikacyjnego, który będzie wymagany do odblokowywania urządzenia. Jeśli system audio zostanie skradziony lub zamontowany w innym samochodzie, nie będzie działał.

Ustawianie zabezpieczenia (rejestrwanie kodu identyfikacyjnego)

Wyłączyć urządzenie.

1. Nacisnąć przycisk [POWER], naciskając jednocześnie przyciski [INFO] i [4].
2. Zostanie uaktywniony tryb rejestracji kodu identyfikacyjnego.
3. W celu wprowadzenia 4-cyfrowych kodów użyć przycisków [1]~[6].

4. W celu potwierdzenia wprowadzić kod ponownie za pomocą przycisków [1]~[6].

5. Na wyświetlaczu radioodtworacza pojawi się napis "security on" (zabezpieczenie wł.).

Kod identyfikacyjny zostanie zarejestrowany i wyłączą się zasilanie systemu audio.

Wyłączanie blokady

Wyłączyć urządzenie.

Radio wyświetli komunikat „Security Unlock”. Powoduje to, że funkcja zabezpieczająca jest tymczasowo niedostępna. Można korzystać z radia.

1. W trybie odblokowania zabezpieczenia nacisnąć przycisk [POWER], naciskając jednocześnie przyciski [INFO] i [4].
2. Zostanie uaktywniony tryb rejestracji kodu identyfikacyjnego.

3. W celu wprowadzenia 4-cyfrowych kodów użyć przycisków [1]~[6].
4. Na wyświetlaczu radioodtworacza pojawi się napis "security off" (zabezpieczenie wył.).

Jeśli wprowadzony kod jest prawidłowy, blokada zostanie usunięta i system audio zostanie wyłączony.

Uwaga

Funkcja zabezpieczenia przed kradzieżą może zostać uaktywniona po ustawieniu przez dealera. W razie problemu należy skontaktować się z dealerem.

Przegląd elementów sterujących

Typ 1

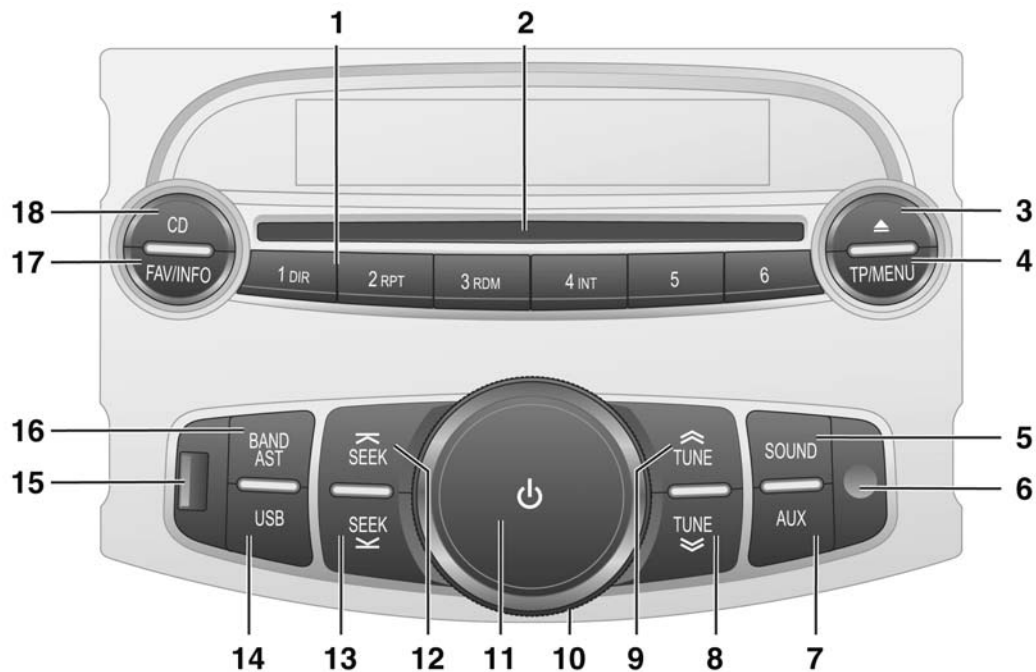

1. [PRESET] #1~#6

- ◆ Tryb radioodbiornika
 - Krótkie naciśnięcie: Włączanie stacji radiowej zapisanej w pamięci
 - Długie naciśnięcie: Zapisywanie stacji w pamięci
- ◆ Tryb odtwarzacza CD
 - Przycisk [1 DIR]: Tryb odtwarzania katalogu WŁ./WYŁ.
 - Przycisk [2 RPT]: Tryb powtarzania WŁ./WYŁ.
 - Przycisk [3 RDM]: Tryb odtwarzania losowego WŁ./WYŁ.
 - Przycisk [4 INT]: Tryb odtwarzania początków utworów WŁ./WYŁ.

2. Szczelina na płycie CD**3. [EJECT]**

- ◆ Wysuwanie płyty z napędu CD

4. [TP/MENU]

- ◆ Krótkie naciśnięcie: Ustawienie odbioru komunikatów o ruchu drogowym
- ◆ Długie naciśnięcie: Konfiguracja
 - AF On/Off: Funkcja przełączania RDS AF WŁ./WYŁ.
 - REG On/Off: Funkcja regionalna RDS WŁ./WYŁ.
 - PTY none: Wybór typu programu RDS
 - Fav.Page 1~6: Ustawienie ilości stron ulubionych stacji
 - AST.Page On/Off: Strona automatycznie zapisanych stacji WŁ./WYŁ.

5. [SOUND]

- ◆ Tony niskie/średnie/wysokie / Rozłożenie mocy dźwięku przód–tył/lewo–prawo / Regulacja zaprogramowanych ustawień korektora

6. Aux Socket

- ◆ Wejście stereofonicznego sygnału audio

7. [AUX]

- ◆ Wybór trybu zewnętrznego źródła dźwięku

8. [TUNE DOWN]

- ◆ Tryb radioodbiornika
 - Krótkie naciśnięcie: 1 krok zmiany częstotliwości w dół
 - Długie naciśnięcie: ciągła zmiana częstotliwości w dół
- ◆ Tryb odtwarzacza CD
 - Krótkie naciśnięcie: przejście do poprzedniej ścieżki lub pliku
 - Długie naciśnięcie: przewijanie w tył

9. [TUNE UP]

- ◆ Tryb radioodbiornika
 - Krótkie naciśnięcie: 1 krok zmiany częstotliwości w górę
 - Długie naciśnięcie: ciągła zmiana częstotliwości w górę
- ◆ Tryb odtwarzacza CD
 - Krótkie naciśnięcie: przejście do następnej ścieżki lub pliku
 - Długie naciśnięcie: przewijanie w przód

10. [VOLUME]

- ◆ Regulacja głośności
- ◆ Regulacja barwy dźwięku w trybie regulacji barwy dźwięku

11. [POWER]

- ◆ Gdy zasilanie jest włączone:
 - Krótkie naciśnięcie: Wyciszenie/wyłączenie wyciszenia dźwięku
 - Długie naciśnięcie: Włączanie/wyłączanie zespołu.
- ◆ Gdy zasilanie jest wyłączone:
 - Naciśnięcie tego przycisku powoduje włączenie zasilania

12. [SEEK UP]

- ◆ Tryb radioodbiornika
 - Krótkie naciśnięcie: Wyszukiwanie następnej stacji radiowej (wyższa częstotliwość)
 - Długie naciśnięcie: Wyszukiwanie wg kodu PTY (wyższa częstotliwość)
- ◆ Tryb odtwarzacza CD

- Następnny katalog podczas odtwarzania płyty CD

13. [SEEK DOWN]

- ◆ Tryb radioodbiornika
 - Krótkie naciśnięcie: Wyszukiwanie poprzedniej stacji radiowej (niższa częstotliwość)
 - Długie naciśnięcie: Wyszukiwanie wg kodu PTY (niższa częstotliwość)
- ◆ Tryb odtwarzacza CD
 - Poprzedni katalog podczas odtwarzania płyty CD

14. [USB]

- ◆ Wybór trybu USB
- ◆ Funkcja pauzy podczas odtwarzania z urządzenia USB

15. USB SOCKET

- ◆ Gniazdo złącza USB

16. [BAND/AST]

- ◆ Wybór trybu radioodbiornika
- ◆ Tryb radioodbiornika

- Krótkie naciśnięcie: Przełączanie między zakresami AM i FM

- Długie naciśnięcie: Funkcja automatycznego zapamiętywania stacji, wyszukiwanie i zapamiętywanie 12 stacji o najlepszym sygnale

17. [FAV/INFO]

- ◆ Tryb radioodbiornika
 - Krótkie naciśnięcie: Strona wyboru ulubionych stacji radiowych
 - Długie naciśnięcie: Wyświetlanie informacji o bieżącej stacji radiowej
- ◆ Tryb odtwarzacza CD
 - Krótkie naciśnięcie: Wyświetlanie informacji o bieżącym utworze

18. [CD]

- ◆ Wybór trybu odtwarzania płyt CD
- ◆ Funkcja pauzy podczas odtwarzania płyty CD

Typ 2

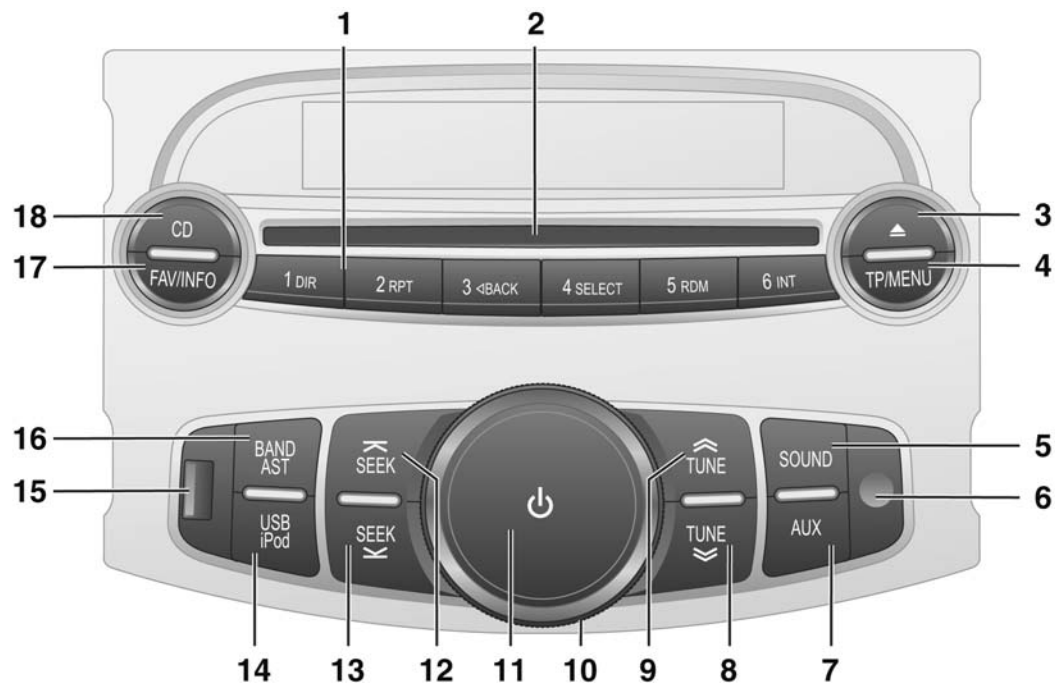

1. [PRESET] #1~#6

- ◆ Tryb radioodbiornika
 - Krótkie naciśnięcie: Włączanie stacji radiowej zapisanej w pamięci
 - Długie naciśnięcie: Zapisywanie stacji w pamięci
- ◆ Tryb CD / USB / iPod
 - Przycisk [1 DIR]: Tryb odtwarzania katalogu WŁ./WYŁ.
 - Przycisk [2 RPT]: Tryb powtarzania WŁ./WYŁ.
 - Przycisk [3 BACK]: powrót do poprzedniego trybu
 - Przycisk [4 SELECT]: przełączanie pomiędzy trybem iPod lub odtwarzania
 - Przycisk [5 RDM]: Tryb odtwarzania losowego WŁ./WYŁ.
 - Przycisk [6 INT]: Tryb odtwarzania początków utworów WŁ./WYŁ.

2. Szczelina na płyty CD

3. [EJECT]

- ◆ Wysuwanie płyty z napędu CD

4. [TP/MENU]

- ◆ Tryb radioodbiornika
 - Krótkie naciśnięcie: Ustawienie odbioru komunikatów o ruchu drogowym
 - Długie naciśnięcie: Konfiguracja
 - AF On/Off: Funkcja przełączania RDS AF WŁ./WYŁ.
 - REG On/Off: Funkcja regionalna RDS WŁ./WYŁ.
 - PTY none: Wybór typu programu RDS
 - Fav.Page 1~6: Ustawienie ilości stron ulubionych stacji
 - AST.Page On/Off: Strona automatycznie zapisanych stacji WŁ./WYŁ.
- ◆ Tryb iPod
 - sterowanie nawigacją iPod

5. [SOUND]

- ◆ Tony niskie/średnie/wysokie / Rozłożenie mocy dźwięku przód–tył/lewo–prawo / Regulacja zaprogramowanych ustawień korektora

6. Aux Socket

- ◆ Wejście stereofonicznego sygnału audio

7. [AUX]

- ◆ Wybór trybu zewnętrznego źródła dźwięku

8. [TUNE DOWN]

- ◆ Tryb radioodbiornika
 - Krótkie naciśnięcie: 1 krok zmiany częstotliwości w dół
 - Długie naciśnięcie: ciągła zmiana częstotliwości w dół
- ◆ Tryb CD / USB / iPod
 - Krótkie naciśnięcie: przejście do poprzedniej ścieżki lub pliku
 - Długie naciśnięcie: przewijanie w tył

9. [TUNE UP]

- ◆ Tryb radioodbiornika

- Krótkie naciśnięcie: 1 krok zmiany częstotliwości w górę
 - Długie naciśnięcie: ciągła zmiana częstotliwości w górę
 - ◆ Tryb CD / USB / iPod
 - Krótkie naciśnięcie: przejście do następnej ścieżki lub pliku
 - Długie naciśnięcie: przewijanie w przód
10. **[VOLUME]**
- ◆ Regulacja głośności
 - ◆ Regulacja barwy dźwięku w trybie regulacji barwy dźwięku
11. **[POWER]**
- ◆ Gdy zasilanie jest włączone:
 - Krótkie naciśnięcie: Wyciszenie/wyłączenie wyciszenia dźwięku
 - Długie naciśnięcie: Włączanie/wyłączanie zespołu.
 - ◆ Gdy zasilanie jest wyłączone:
 - Naciśnięcie tego przycisku powoduje włączenie zasilania
12. **[SEEK UP]**
- ◆ Tryb radioodbiornika
 - Krótkie naciśnięcie: Wyszukiwanie następnej stacji radiowej (wyższa częstotliwość)
 - Długie naciśnięcie: Wyszukiwanie wg kodu PTY (wyższa częstotliwość)
 - ◆ Tryb odtwarzacza CD
 - Następnny katalog podczas odtwarzania płyty CD
13. **[SEEK DOWN]**
- ◆ Tryb radioodbiornika
 - Krótkie naciśnięcie: Wyszukiwanie poprzedniej stacji radiowej (niższa częstotliwość)
 - Długie naciśnięcie: Wyszukiwanie wg kodu PTY (niższa częstotliwość)
 - ◆ Tryb odtwarzacza CD
 - Poprzedni katalog podczas odtwarzania płyty CD
14. **[USB / iPod]**
- ◆ Wybór trybu USB lub iPod
 - ◆ Funkcja pauzy USB lub iPod podczas odtwarzania z urządzenia USB
15. **USB SOCKET**
- ◆ Gniazdo złącza USB
16. **[BAND/AST]**
- ◆ Wybór trybu radioodbiornika
 - ◆ Tryb radioodbiornika
 - Krótkie naciśnięcie: Przełączanie między zakresami AM i FM
 - Długie naciśnięcie: Funkcja automatycznego zapamiętywania stacji, wyszukiwanie i zapamiętywanie 12 stacji o najlepszym sygnale
17. **[FAV/INFO]**
- ◆ Tryb radioodbiornika
 - Krótkie naciśnięcie: Strona wyboru ulubionych stacji radiowych
 - Długie naciśnięcie: Wyświetlanie informacji o bieżącej stacji radiowej

- ◆ Tryb odtwarzacza CD
 - Krótkie naciśnięcie:
Wyświetlanie informacji
o bieżącym utworze

18. [CD]

- ◆ Wybór trybu odtwarzania płyt CD
- ◆ Funkcja pauzy podczas odtwarzania płyty CD

Elementy sterujące na kierownicy

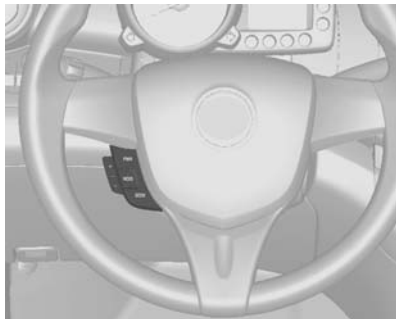

1. [PWR]

Włączanie: Nacisnąć przycisk.

Wyłączenie: Nacisnąć i przytrzymać przycisk przez ponad 1 sekundę.

Wyciszenie dźwięku: Nacisnąć przycisk przy włączonym zasilaniu.

2. [+]

Nacisnąć przycisk [+], aby zwiększyć głośność. Naciśnięcie tego przycisku spowoduje zmniejszenie głośności odtwarzania. Jeśli przycisk zostanie przytrzymany przez ponad 1 sekundę, radioodtwarzacz będzie stopniowo zwiększał poziom głośności.

3. [-]

Nacisnąć przycisk [-], aby zmniejszyć głośność. Naciśnięcie tego przycisku spowoduje zmniejszenie głośności urządzenia. Jeśli przycisk zostanie przytrzymany przez ponad 1 sekundę, radioodtwarzacz będzie stopniowo zmniejszał poziom głośności.

4. [SEEK]

4.1. TRYB ODBIORNIKA RADIOWEGO

Ten przycisk służy do przechodzenia do następnej zapisanej stacji. (Ulubiona stacja #1→#2 →#3 →#4...)

Nacisnąć przycisk na ponad 1 sekundę, aby wyszukać następną stację.

4.2. TRYB ODTWARZACZA PŁYT CD:

Ten przycisk służy do przechodzenia do następnego utworu. (Ścieżka01→Ścieżka02→...)

Nacisnąć przycisk na ponad 1 sekundę, aby przewinąć odtwarzany utwór do przodu.

4.3. TRYB CDP/USB lub iPod (Typ 2):

Nacisnąć ten przycisk krócej niż 1 sekundę aby przejść do następnej ścieżki.

(Ścieżka01→Ścieżka02→...)

Nacisnąć ten przycisk dłużej

niż sekundę aby odtwarzać tę ścieżkę szybko w przód.

5. [MODE]

Po każdym naciśnięciu przycisku następuje zmiana trybu odtwarzania w następującej kolejności:

FM→AM→(CDP)→(USB lub iPod)→(AUX)→FM...

Urządzenie pomija tryb odtwarzacza CD, jeśli nie ma w nim żadnej płyty.

Radioodbiornik pomija tryb USB lub iPod, jeśli do radioodbiornika nie jest podłączone żadne urządzenie pamięci USB lub iPod.

Radio nie uaktywnia trybu AUX, gdy do gniazda nie jest podłączone żadne urządzenie zewnętrzne.

(tryb iPod: tylko typ 2)

Obsługa

Włączanie i wyłączanie systemu

Włączanie:

W celu włączenia radioodtworacza nacisnąć przycisk [POWER].

Wyłączanie:

W celu wyłączenia radioodtworacza nacisnąć i przytrzymać przez ponad 1 sekundę przycisk [POWER].

Wyciszanie dźwięku

Nacisnąć przycisk [POWER], aby wyciszyć dźwięk we włączonym radioodtworaczu.

Regulacja głośności

Obrócić pokrętko regulacji głośności w prawo, aby zwiększyć natężenie dźwięku.

Obrócić pokrętko regulacji głośności w lewo, aby zmniejszyć głośność audio.

Regulacja barwy dźwięku

Regulacja niskich tonów

Nacisnąć kilkakrotnie przycisk [SOUND] (dźwięk), aż zostanie wyświetlona pozycja „BAS”, a następnie obrócić pokrętko

[VOLUME] (głośność) w prawo lub w lewo, aby zwiększyć lub zmniejszyć natężenie niskich tonów.

Regulacja średnich i wysokich tonów, rozłożenia mocy dźwięku przód–tył oraz lewo–prawo

Sposób postępowania jest podobny jak w przypadku „Regulacji niskich tonów”, ale należy wybrać odpowiednio inny tryb regulacji.

Wybór zaprogramowanych ustawień korektora

Sposób postępowania jest podobny jak w przypadku „Regulacji niskich tonów”, ale należy wybrać zaprogramowane ustawienie korektora.

Zaprogramowane zostały następujące ustawienia korektora: → OFF → POP → Rock → Country → Voice → Jazz → Classic → OFF →...

Radioodtworacz

Obsługa

Radio AM-FM

Wybór trybu radioodbiornika

Nacisnąć przycisk [BAND/AST], aby przejść do trybu radioodbiornika.

Zmiana zakresu

Przełączenie między zakresami AM i FM następuje po każdym naciśnięciu przycisku [BAND/AST].

Ręczne dostrajanie w górę/w dół

Nacisnąć przycisk [TUNE UP]/[TUNE DOWN], aby zwiększyć/zmniejszyć częstotliwość.

Po każdym naciśnięciu przycisku [TUNE UP]/[TUNE DOWN] częstotliwość wzrasta/maleje o 1 krok.

Przytrzymanie wciśniętego przycisku powoduje ciągłą zmianę częstotliwości w górę/w dół.

Automatyczne wyszukiwanie w górę/w dół

W celu automatycznego wyszukania następnej/poprzedniej stacji nacisnąć przycisk [SEEK UP]/[SEEK DOWN].

Pamięć ulubionych stacji

Dostępnych jest 6 stron pamięci do zaprogramowania ulubionych stacji, co daje możliwość zapisania 48 stacji na paśmie AM lub FM.

Aktualną stację można zapisać zgodnie z poniższą procedurą.

1. Wyszukać stację lub ręcznie wybrać częstotliwość żądanej stacji.
2. Wybrać stronę pamięci, naciskając przycisk [FAV/INFO].
3. Nacisnąć i przytrzymać przez ponad 1 sekundę wybrany przycisk [PRESET].

Według powyższej procedury w pamięci można zapisać 48 stacji.

Włączanie odbioru ulubionych stacji

Ulubione stacje zapisane w pamięci można wywołać zgodnie z poniższą procedurą.

1. Wybrać stronę pamięci, naciskając przycisk [FAV/INFO].
2. Nacisnąć przycisk [PRESET], do którego została przypisana żądana stacja.

Funkcja automatycznego zapamiętywania stacji

Automatyczne zapamiętywanie stacji

Nacisnąć i przytrzymać przycisk [BAND/AST] przez ponad 1 sekundę, aby radio rozpoczęło automatyczne zapisywanie stacji.

Usuwanie strony z automatycznie zapamiętanymi stacjami

Po automatycznym zapisaniu stacji w pamięci, w radioodtworaczu dostępne są strony pamięci ze stacjami zapisanymi automatycznie.

Aby usunąć stronę automatycznego zapisu, należy nacisnąć i przytrzymać przez ponad 1 sekundę przycisk [TP/MENU], kilkakrotnie nacisnąć

przycisk [TP/MENU], aż zostanie wyświetlone wskazanie „AST.Page On”, a następnie obrócić pokrętko głośności w celu zmiany wskazania na „AST.Page Off”.

Obsługa MENU

Włączanie/wyłączanie funkcji AF

Funkcja AF dostraja radiodbiornik do stacji o najlepszym sygnale.

Nacisnąć i przytrzymać przez ponad 1 sekundę przycisk [TP/MENU], kilkakrotnie nacisnąć przycisk [TP/MENU], aż zostanie wyświetlone wskazanie „AF Off”, a następnie obrócić pokrętko głośności w celu zmiany wskazania na „AF On”.

Włączanie/wyłączanie automatycznego przełączania na rozgłośnie regionalne

Funkcja automatycznego przełączania na rozgłośnie regionalne powoduje automatyczne dostrajanie radiodbiornika do rozgłośni regionalnej.

Nacisnąć i przytrzymać przez ponad 1 sekundę przycisk [TP/MENU], kilkakrotnie nacisnąć przycisk [TP/

MENU], aż zostanie wyświetlone wskazanie „REG Off”, a następnie obrócić pokrętko głośności w celu zmiany wskazania na „REG On”.

Odbiór komunikatów o ruchu drogowym

Nacisnąć przycisk [TP/MENU], aby odsłuchiwać komunikaty o ruchu drogowym emitowane przez bieżącą stację.

Anulowanie odbierania komunikatów o ruchu drogowym

Nacisnąć przycisk [TP/MENU], aby anulować odbieranie komunikatów o ruchu drogowym. Odbieranie komunikatów o ruchu drogowym jest wyłączone.

Wyszukiwanie stacji nadającej komunikaty o ruchu drogowym

Naciśnięcie przycisku [TP/MENU] podczas odsłuchiwania stacji, która nie emituje informacji o ruchu drogowym, spowoduje wyszukanie stacji emitującej takie informacje.

Odbiór programów radiowych

W następujących sytuacjach możliwe są trzaski, szumy, zakłócenia, a nawet całkowity zanik odbioru:

- gdy zmienia się odległość od nadajnika,
- gdy sygnały nakładają się na siebie wskutek odbić,
- gdy na drodze fal radiowych znajdują się różnego rodzaju przeszkody.

Stała antena

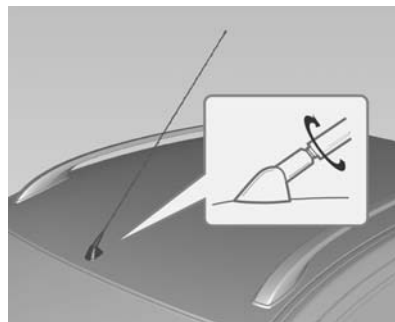

W celu odkręcenia anteny dachowej obracać ją w lewo. W celu przykręcenia anteny dachowej obracać ją w prawo.

Przeostroga

Zawsze odkręcać antenę przed wjechaniem do niskiego pomieszczenia, gdyż w przeciwnym razie może dojść do jej uszkodzenia.

Wjechanie do automatycznej myjni samochodowej z zamontowaną anteną może spowodować uszkodzenie anteny lub dachu. Przed wjechaniem do automatycznej myjni samochodowej odkręcić antenę.

W celu zapewnienia prawidłowego odbioru, antenę należy mocno dokręcić i ustawić ją w pionie.

Podłączanie zewnętrznych odtwarzaczy audio

Odtwarzacz płyt CD

Po wsunięciu każdej płyty CD na wyświetlaczu pojawi się napis „Radio”, a podczas ładowania płyty będzie widoczny napis „File check”.

Z chwilą rozpoczęcia odtwarzania na wyświetlaczu pojawi się nazwa i numer utworu.

Po wyłączeniu zapłonu lub radioodtwarzacza urządzenie pozostanie w trybie odtwarzacza płyt CD. Po włączeniu zapłonu płytę CD znajdującą się w odtwarzaczu można odtworzyć dopiero po włączeniu radioodtwarzacza. Po włączeniu zapłonu oraz radioodtwarzacza i wybraniu trybu odtwarzacza CD płyta będzie odtwarzana od miejsca, w którym nastąpiło zatrzymanie.

Po zastosowaniu adaptera w odtwarzaczu można umieścić płytę CD o średnicy 3 cali (8 cm). Pełnowymiarowe oraz małe płyty CD wsuwa się w taki sam sposób.

Podczas odtwarzania płyty CD-R jakość dźwięku może ulec pogorszeniu w wyniku nieodpowiedniej jakości nośnika, niewłaściwej metody zapisu płyty, słabej jakości nagranych plików bądź nieodpowiedniego postępowania z płytą. Może dojść do przeskakiwania dźwięku, a także problemów z odszukaniemżądanego utworu i wsuwaniem/wysuwaniem płyty. W takiej sytuacji należy sprawdzić powierzchnię płyty. Uszkodzona płyta CD, np. popękana lub porysowana, nie będzie prawidłowo odtwarzana.

Jeśli na płycie nie ma widocznych uszkodzeń, należy sprawdzić odtwarzacz, wsuwając nieuszkodzoną płytę.

Na płyty nie należy naklejać żadnych etykiet, ponieważ mogłyby one utknąć w odtwarzaczu. W przypadku

płyt nagranych na komputerze, które wymagają opisu, najlepiej opisać płytę specjalnym pisakiem.

Przeostroga

Naklejanie etykiet na płyty, wsuwanie kilku płyt na raz i podejmowanie prób odtwarzania porysowanych lub uszkodzonych płyt może spowodować uszkodzenie odtwarzacza CD. Korzystając z odtwarzacza CD, należy używać wyłącznie odpowiednio oznakowanych płyt w dobrym stanie, wsuwać tylko jedną płytę jednocześnie oraz utrzymywać odtwarzacz i szczelinę na płyty w czystości.

Wsuvanie płyty

Wsunąć płytę w szczelinę opisem do góry. Radioodtwarzacz automatycznie pobierze płytę i rozpocznie odtwarzanie.

Wybór trybu odtwarzacza CD

Wsunięcie płyty CD w szczelinę spowoduje uaktywnienie trybu odtwarzania.

W celu rozpoczęcia odtwarzania płyty, gdy włączony jest inny tryb podczas wsuwania płyty, można również nacisnąć przycisk [CD].

WYSUWANIE PŁYTY CD

Nacisnąć przycisk [EJECT]: płyta wysunie się z radioodtwarzacza. Wyjąć płytę z radioodtwarzacza.

Wstrzymanie

Nacisnąć przycisk [CD], aby wstrzymać odtwarzanie płyty CD. Na ekranie będzie migać wskazanie „PAUSE” Aby wznowić odtwarzanie, ponownie nacisnąć przycisk [CD].

Następny/poprzedni utwór

Nacisnąć przycisk [TUNE UP]/[TUNE DOWN], aby odtworzyć następny/poprzedni utwór.

Szybkie przeszukiwanie do przodu/ do tyłu

Nacisnąć i przytrzymać przycisk [TUNE UP]/[TUNE DOWN], aby przeszukać utwór do przodu/do tyłu.

Następny/poprzedni katalog – tylko płyty z plikami MP3/WMA

Nacisnąć przycisk [SEEK UP]/[SEEK DOWN], aby odtworzyć następny/poprzedni utwór.

RPT (powtórzenie)

Aby powtarzać odtwarzanie bieżącego utworu, należy nacisnąć przycisk [RPT].

W celu anulowania tej funkcji ponownie nacisnąć przycisk [RPT].

RDM (losowo)

Aby odtwarzać ścieżki w kolejności losowej, należy nacisnąć przycisk [RDM].

W celu anulowania tej funkcji ponownie nacisnąć przycisk [RDM].

INT (przeszukiwanie)

Nacisnąć przycisk [INT]:
radioodtwarzacz odtworzy tylko 10 sekund początku bieżącej ścieżki, przejdzie do następnej ścieżki i powtarza takie działanie wielokrotnie.

W celu anulowania tej funkcji ponownie nacisnąć przycisk [INT].

Tryb odtwarzania wszystkich plików/katalogu – tylko płyty z plikami MP3/WMA

Funkcje powtarzania, skanowania i odtwarzania losowego działają w tym folderze, gdy opcja „DIR mode” jest aktywna.

Aby włączyć tryb katalogu radioodtwarzacza, należy nacisnąć przycisk [DIR].

W celu anulowania tej funkcji ponownie nacisnąć przycisk [DIR].

Wyświetlanie informacji ze znaczników ID3 – tylko płyty z plikami MP3/WMA

Nacisnąć przycisk [FAV/INFO], aby wyświetlić informacje dotyczące bieżących plików, zapisane w znacznikach ID3.

Wejście AUX**Informacje ogólne****Tryb AUX**

Radio posiada jedno gniazdo wejściowe AUX (o średnicy 3,5 mm) znajdujące się w dolnej, lewej części panelu przedniego.

Nie jest to wyjście sygnału audio – nie podłączać słuchawek do gniazda wejściowego AUX.

Do gniazda można jednak podłączyć zewnętrzne źródło dźwięku, takie jak iPod, laptop, odtwarzacz MP3, zmieniając płyt CD lub odbiornik XM™ itd.

Wybór trybu AUX

Gdy aktywny jest inny tryb, nacisnąć przycisk [AUX].

Trybu AUX nie można włączyć, gdy do gniazda nie jest podłączone żadne urządzenie.

Gniazdo USB

Informacje ogólne

Tryb odtwarzania z urządzenia USB (Typ 1)

Wybór trybu odtwarzania z urządzenia USB

Nacisnąć przycisk [USB], aby przejść do trybu odtwarzania plików z urządzenia USB.

Podłączanie urządzenia pamięci USB

Wsunąć złącze urządzenia pamięci w gniazdo USB – odtwarzanie plików z urządzenia rozpocznie się automatycznie.

Odlączenie urządzenia USB

Ostrożnie wyciągnąć urządzenie pamięci z gniazda USB.

* Pozostałe funkcje są takie same w trybie odtwarzacza CD.

Odtwarzanie z urządzenia USB lub iPod (Typ 2)

Wybór trybu odtwarzania USB lub iPod

Nacisnąć przycisk [USB/iPod] aby przełączyć na odtwarzanie plików z USB lub iPod z innego trybu.

Wstawienie USB lub iPod

Wsunąć złącze urządzenia USB lub iPod w gniazdo USB – odtwarzanie plików z urządzenia przez system audio rozpocznie się automatycznie.

Wymowanie urządzenia USB

Ostrożnie wyciągnąć ręką urządzenie USB lub iPod z gniazda USB.

* Pozostałe funkcje są takie same w trybie odtwarzacza CD.

Wstrzymanie

Nacisnąć przycisk [USB/iPod] aby wstrzymać odtwarzanie, gdy trwa odtwarzanie z urządzenia USB lub iPod.

Na ekranie będzie migać sygnalizacja „PAUSE” Nacisnąć ponownie przycisk [USB/iPod] aby rozpocząć odtwarzanie z urządzenia USB.

Następna/poprzednia ścieżka

Nacisnąć przycisk [TUNE UP]/[TUNE DOWN], po czym radioodtwarzacz rozpocznie odtwarzanie następnej/poprzedniej ścieżki.

Szybkie przeszukiwanie do przodu/ do tyłu

Nacisnąć i przytrzymać przycisk [TUNE UP]/[TUNE DOWN], aby radioodtwarzacz wykonał szybkie przeszukiwanie utworu do przodu/do tyłu.

Następny/poprzedni katalog (tylko płyty z plikami MP3/WMA)

Nacisnąć przycisk [SEEK UP]/[SEEK DOWN], po czym radioodtwarzacz rozpocznie odtwarzanie następnego/poprzedniego folderu.

RPT (powtórzenie)

Aby powtarzać odtwarzanie bieżącego utworu, należy nacisnąć przycisk [RPT].

W celu anulowania tej funkcji ponownie naciśnięć przycisk [RPT].

RDM (losowo)

Naciśnięć przycisk [RDM], po czym radioodtwarzacz będzie odtwarzał ścieżki losowo.

W celu anulowania tej funkcji ponownie naciśnięć przycisk [RDM].

INT (przeszukiwanie)

Odtwarzanie początków kolejnych ścieżek przez radioodtwarzacz nastąpi po naciśnięciu przycisku [INT].

W celu anulowania tej funkcji ponownie naciśnięć przycisk [INT].

Funkcja nawigacji urządzenia iPod

Tryb nawigacji urządzenia iPod

Naciśnięć przycisk [MENU], aby wybrać obsługiwana kategorię z urządzenia iPod.

Następna/poprzednia kategoria

Naciśnięć przycisk [TUNE UP]/[TUNE DOWN], po czym [SELECT], wówczas radioodtwarzacz rozpocznie odtwarzanie.

Anulowanie lub poprzedni krok

Naciśnięć przycisk [BACK], po czym radioodtwarzacz powróci do poprzedniego kroku.

Ogrzewanie, wentylacja i klimatyzacja

Układy sterowania ogrzewania, wentylacji i klimatyzacji	98
Kratki nawiewu powietrza	109
Obsługa okresowa	110



Układy sterowania ogrzewania, wentylacji i klimatyzacji

Układ ogrzewania i wentylacji



Obejmuje elementy sterujące:

- Regulacja temperatury
- Rozdział powietrza
- Prędkość dmuchawy
- Ogrzewanie
- Usuwanie oblodzenia przedniej szyby

- Recyrkulacja powietrza 
- Ogrzewanie szyby tylnej  ↪ 29.

Regulacja temperatury





Ustawić temperaturę, obracając pokrętko.

czerwony = ciepłej
niebieski = chłodniej

Ogrzewanie będzie w pełni efektywne dopiero po rozgrzaniu się silnika do temperatury roboczej.

Rozdział powietrza

Wybrać kierunek nawiewu, obracając środkowe pokrętko.

-  = na górną i dolną część kabiny
 = na dolną część kabiny oraz w mniejszym stopniu na przednią szybę, na szyby przednich drzwi i przez boczne kratki nawiewu
 = na górną część kabiny poprzez regulowane kratki powietrza
 = na przednią szybę i dolną część kabiny oraz w mniejszym stopniu na szyby przednich drzwi i przez boczne kratki nawiewu
 = na przednią szybę i szyby przednich drzwi oraz w mniejszym stopniu przez boczne kratki nawiewu

Prędkość dmuchawy

Zmiana ustawienia przełącznika prędkości dmuchawy umożliwia regulację siły nawiewu.

Ogrzewanie

Normalna intensywność ogrzewania

1. Ustawić pokrętkę regulacji temperatury na czerwonym polu.
2. Obrócić pokrętkę rozdziału powietrza w żądane położenie.
3. Pokrętkę regulacji prędkości dmuchawy ustawić żądaną intensywność nawiewu.

Maksymalna intensywność ogrzewania

Tryb maksymalnej intensywności ogrzewania umożliwia szybkie ogrzanie kabiny.

Nie korzystać z tego trybu przez dłuższy czas. Może on doprowadzić do wypadku, ponieważ w kabinie może zrobić się duszno, a szyby mogą zaparować, co ograniczy widoczność.

W celu usunięcia zaparowania należy obrócić pokrętkę rozdziału powietrza w położenie  i przestawić dźwignię recyrkulacji powietrza w lewo, aby do wnętrza przedostawało się ciepłe powietrze.

Aby uzyskać maksymalną intensywność ogrzewania:

1. Przesunąć dźwignię recyrkulacji w prawo, aby wybrać tryb zamkniętego obiegu.
2. Obrócić pokrętkę regulacji temperatury do oporu w prawo (koniec czerwonego pola).
3. Pokrętkę regulacji prędkości dmuchawy ustawić maksymalną intensywność nawiewu.

Usuwanie oblodzenia przedniej szyby





1. Wyłączyć recyrkulację powietrza i ustawić pokrętko wyboru trybu rozdziału powietrza w pozycji DEFROST .
2. Ustawić pokrętko regulacji temperatury na czerwonym polu.
3. Pokrętkiem regulacji prędkości dmuchawy ustawić największą intensywność nawiewu, co pozwoli na szybkie odszronienie szyby.

4. W razie potrzeby otworzyć boczne kratki nawiewu powietrza i skierować je na szyby boczne.

Przestroga

Różnica pomiędzy temperaturą powietrza zewnętrznego a temperaturą szyb może spowodować ich zaparowanie, ograniczając widoczność.

Przy wyjątkowo dużej wilgotności powietrza zewnętrznego nie ustawiać pokrętkła rozdziału powietrza w położeniu STOPY/ SZYBY  lub SZYBY , gdy pokrętko regulacji temperatury znajduje się na niebieskim polu.

Może to doprowadzić do wypadku, a w konsekwencji do uszkodzenia samochodu i obrażeń ciała.

Recyrkulacja powietrza



Do obsługi recyrkulacji powietrza służy dźwignia .

⚠ Ostrzeżenie

Jazda przez dłuższy czas z włączoną recyrkulacją powietrza może doprowadzić do senności osób we wnętrzu pojazdu. W celu doprowadzenia powietrza z zewnątrz okresowo wyłączać recyrkulację powietrza.

W trybie recyrkulacji wymiana powietrza jest ograniczona. W przypadku braku chłodzenia zwiększa się wilgotność powietrza, co może powodować zaparowanie szyb. Ze względu na stopniowo pogarszającą się jakość powietrza osoby przebywające we wnętrzu samochodu mogą odczuwać senność.

Dmuchała



⚠ Ostrzeżenie

Nie wolno spać w samochodzie z włączonym układem klimatyzacji lub ogrzewania. Spadek zawartości tlenu w powietrzu i/lub obniżenie temperatury ciała może być przyczyną poważnych problemów zdrowotnych lub nawet śmierci.



Obejmuje elementy sterujące:

- Regulacja temperatury
- Rozdział powietrza

- Prędkość dmuchawy
- Usuwanie zaparowania i oblodzenia
- Recyrkulacja powietrza 
- Chłodzenie 
- Ogrzewanie tylnej szyby

Regulacja temperatury





Ustawić temperaturę, obracając pokrętkę.

Zakres czerwony = ciepłej

Zakres niebieski = chłodniej

Rozdział powietrza

Wybrać kierunek nawiewu, obracając środkowe pokrętkę.



-  = na górną i dolną część kabiny
-  = na dolną część kabiny oraz w mniejszym stopniu na przednią szybę, na szyby przednich drzwi i przez boczne kratki nawiewu
-  = na górną część kabiny poprzez regulowane kratki powietrza
-  = na przednią szybę i dolną część kabiny oraz w mniejszym stopniu na szyby przednich drzwi i przez boczne kratki nawiewu
-  = na przednią szybę i szyby przednich drzwi oraz w mniejszym stopniu przez boczne kratki nawiewu

Prędkość dmuchawy

Zmiana ustawienia przełącznika prędkości dmuchawy umożliwia regulację siły nawiewu.

Usuwanie zaparowania przedniej szyby



1. Wyłączyć recyrkulację powietrza i ustawić pokrętko wyboru trybu rozdziału powietrza w pozycji DEFROST .
2. Włączyć chłodzenie .
3. Ustawić odpowiednią temperaturę.
4. Pokrętkiem regulacji prędkości dmuchawy ustawić żądaną intensywność nawiewu.

Recyrkulacja powietrza



Do obsługi recyrkulacji powietrza służy dźwignia .

⚠ Ostrzeżenie

Jazda przez dłuższy czas z włączoną recyrkulacją powietrza może doprowadzić do senności osób we wnętrzu pojazdu. W celu doprowadzenia powietrza z zewnątrz okresowo wyłączać recyrkulację powietrza.

W trybie recyrkulacji wymiana powietrza jest ograniczona. W przypadku braku chłodzenia zwiększa się wilgotność powietrza, co może powodować zaparowanie szyb. Ze względu na stopniowo pogarszającą się jakość powietrza osoby przebywające we wnętrzu samochodu mogą odczuwać senność.

Chłodzenie 

Funkcja ta jest obsługiwana za pomocą przycisku  i jest dostępna tylko przy pracującym silniku włączonej dmuchawie.

Układ klimatyzacji chłodzi i osusza powietrze w przypadku wzrostu temperatury na zewnątrz nieznacznie powyżej poziomu zamarzania. Z tego względu spod pojazdu mogą wyciekać krople wytrąconej wilgoci.

Jeśli chłodzenie lub osuszanie powietrza nie jest konieczne, należy wyłączyć układ chłodzenia w celu ograniczenia zużycia paliwa.

Klimatyzacja nie działa, gdy pokrętko regulacji prędkości dmuchawy znajduje się w pozycji wyłączonej (OFF).

Pomimo włączenia układu klimatyzacji, samochód będzie wytwarzać ciepłe powietrze, jeżeli pokrętko regulacji temperatury znajduje się w czerwonym obszarze.

Aby wyłączyć układ klimatyzacji, obrócić pokrętko prędkości dmuchawy w położenie 0.

Przeostroga

Korzystać wyłącznie z odpowiedniego czynnika chłodzącego.

⚠ Ostrzeżenie

Układy klimatyzacji muszą być serwisowane wyłącznie przez wykwalifikowany personel. Nieodpowiednie metody serwisowania mogą doprowadzić do powstania obrażeń.

Normalne chłodzenie

1. Włączyć układ klimatyzacji.
2. Ustawić pokrętko regulacji temperatury na niebieskim polu.
3. Obrócić pokrętko rozdziału powietrza w żądane położenie.
4. Pokrętkiem regulacji prędkości dmuchawy ustawić żadaną intensywność nawiewu.

Tryb maksymalnej intensywności chłodzenia



Aby uzyskać maksymalną intensywność chłodzenia przy wysokiej temperaturze zewnętrznej lub w przypadku pozostawienia samochodu na słońcu przez dłuższy okres czasu:

1. Włączyć układ klimatyzacji.
2. Przesunąć dźwignię recyrkulacji w prawo, aby wybrać tryb zamkniętego obiegu.

3. Obrócić pokrętkę regulacji temperatury do oporu w lewo (początek niebieskiego pola).
4. Ustawić pokrętkę regulacji prędkości dmuchawy na maksymalną prędkość.

Klimatyzacja sterowana elektronicznie

⚠ Ostrzeżenie

Nie wolno spać w samochodzie z włączonym układem klimatyzacji lub ogrzewania. Spadek zawartości tlenu w powietrzu i/lub obniżenie temperatury ciała może być przyczyną poważnych problemów zdrowotnych lub nawet śmierci.



Obejmuje elementy sterujące:



AUTO: tryb automatyczny; wszystkie ustawienia za wyjątkiem temperatury są automatycznie dobierane przez układ

Temperature: wstępny wybór żądanej temperatury

Następujące funkcje można dostosować ręcznie, co wyłącza tryb automatyczny:

Fan speed: ręcznie ustawiana prędkość nawiewu

MODE: ręcznie ustawiany rozdziel powietrza

-  = usuwanie zaparowania i oblodzenia
- 0** = włączanie lub wyłączenie układu
-  = włączanie lub wyłączenie chłodzenia
-  = recyrkulacja powietrza

Ogrzewanie szyby tylnej  ↗ 29.

W trybie pracy automatycznej układ samoczynnie reguluje przepływ powietrza poprzez ustawianie dmuchawy i rozdziłu powietrza.



Elektroniczny układ sterowania klimatyzacji działa w pełni tylko przy pracującym silniku.

Uwaga

Aby wybrać jednostkę wyświetlania temperatury (stopnie Celsjusza i Fahrenheita), w ciągu 3 sekund pokrętko MODE obrócić w celu wybrania 3 typów rozdziłu powietrza, przytrzymując jednocześnie przycisk AUTO.

Czujnik promieni słonecznych

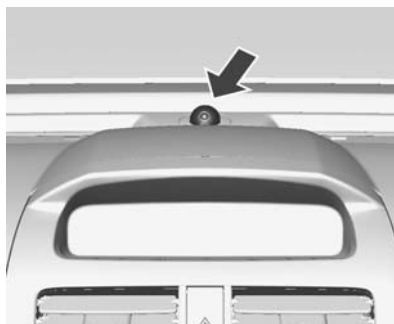

Czujnik promieni słonecznych jest umieszczony pomiędzy wylotami nawiewu na szybę przednią. Czujnik ten wykrywa promienie słoneczne przy pracy w trybie AUTO.

Uwaga

Dla zapewnienia prawidłowej pracy układu nie należy go zakrywać.

Czujnik temperatury wewnętrznej



Informacja o temperaturze wewnątrz kabiny samochodu wykorzystywana jest do określania wymagań w zakresie wentylacji przy pracy w trybie **AUTO**.

Uwaga

Czujnika temperatury nie należy zakrywać naklejkami, ponieważ nie będzie funkcjonował prawidłowo.

**Tryb pracy automatycznej
AUTO**

Ustawienia zapewniające optymalny komfort:

1. Nacisnąć przycisk **AUTO** – klimatyzacja będzie włączana automatycznie.
2. Otworzyć wszystkie kratki nawiewu powietrza.
3. Ustawić docelową temperaturę, korzystając z prawego pokręćła.

W trybie automatycznym wszystkie kratki nawiewu są włączane automatycznie. Z tego względu należy pozostawiać je otwarte.

Nastawianie temperatury

Ustawić żądaną wartość temperatury, obracając pokręćło.

czerwony = ciepłej
niebieski = chłodniej

W razie ustawienia temperatury minimalnej, klimatyzacja sterowana elektronicznie pracuje z maksymalną mocą.



W razie ustawienia temperatury maksymalnej, klimatyzacja sterowana elektronicznie pracuje z maksymalną mocą grzewczą.

Aby włączyć tryb maksymalnego chłodzenia, należy nacisnąć przycisk **AUTO**, a następnie wybrać ustawienie temperatury **LO**. Następuje automatyczne włączenie recyrkulacji i wybranie trybu rozdziału powietrza \rightarrow przy maksymalnej prędkości dmuchawy.

Aby włączyć tryb maksymalnego ogrzewania, należy nacisnąć przycisk **AUTO**, a następnie wybrać ustawienie temperatury **HI**. Następuje automatyczne wyłączenie recyrkulacji i wybranie trybu rozdziału

powietrza  przy ustawieniu prędkości dmuchawy Auto HI (7. z 8 kroków).

Usuwanie zaparowania oraz oblodzenia szyb

1. Nacisnąć przycisk .
2. Ustawienia temperatury i rozdziału powietrza są wybierane automatycznie, a dmuchawa pracuje z dużą prędkością (minimum 6. z 8 kroków).
3. Przywracanie trybu pracy automatycznej: nacisnąć przycisk  lub **AUTO**.

Uwaga

Układ klimatyzacji może nie pracować w trybie automatycznym zimą.

Ustawienia ręczne

Ustawienia układu sterowania klimatyzacji można zmienić, korzystając z przycisków i pokręteł w opisany niżej sposób.

Zmiana dowolnego ustawienia spowoduje wyłączenie trybu automatycznego.

Prędkość dmuchawy







Obrócić lewe pokrętko w żądane położenie. Obrót w prawo zwiększa, a w lewo zmniejsza prędkość dmuchawy.

Przywracanie trybu pracy automatycznej: Nacisnąć przycisk **AUTO**.

Rozdział powietrza MODE



Obrócić pokrętko **MODE** w żądane położenie. Wybrany tryb rozdziału powietrza jest pokazywany na wyświetlaczu.

-  = na górną i dolną część kabiny
-  = na dolną część kabiny oraz w mniejszym stopniu na przednią szybę, na szyby przednich drzwi i przez boczne kratki nawiewu
-  = na górną część kabiny poprzez regulowane kratki powietrza
-  = na przednią szybę i dolną część kabiny oraz w mniejszym stopniu na szyby przednich drzwi i przez boczne kratki nawiewu
-  = na przednią szybę i szyby przednich drzwi oraz w mniejszym stopniu przez boczne kratki nawiewu

Aby powrócić do automatycznego sterowania rozdziałem powietrza, nacisnąć przycisk **AUTO**.

Chłodzenie

Do jego włączenia lub wyłączenia służy przycisk .

Układ klimatyzacji chłodzi i osusza powietrze, kiedy temperatura na zewnątrz wzrośnie powyżej

określonego poziomu. Z tego względu spod pojazdu mogą wyciekać krople wytraconej wilgoci.

Jeśli chłodzenie lub osuszanie powietrza nie jest konieczne, należy wyłączyć układ chłodzenia w celu ograniczenia zużycia paliwa.

Przeostrożenie

Korzystać wyłącznie z odpowiedniego czynnika chłodzącego.

⚠ Ostrzeżenie

Układy klimatyzacji muszą być serwisowane wyłącznie przez wykwalifikowany personel. Nieodpowiednie metody serwisowania mogą doprowadzić do powstania obrażeń.

Tryb ręcznej recyrkulacji powietrza

Do ręcznej obsługi recyrkulacji powietrza służy przycisk .

⚠ Ostrzeżenie

W trybie recyrkulacji wymiana powietrza jest ograniczona. W przypadku braku chłodzenia zwiększa się wilgotność powietrza, co może powodować zaparowanie szyb. Ze względu na stopniowo pogarszającą się jakość powietrza osoby przebywające we wnętrzu samochodu mogą odczuwać senność.

Wyłączanie układu

Obrócenie lewego pokrętła w położenie **0** wyłącza wszystkie funkcje ogrzewania, wentylacji i chłodzenia.

Kratki nawiewu powietrza

Regulowane kratki nawiewu powietrza

Przy włączonym chłodzeniu musi być otwarta przynajmniej jedna kratka nawiewu powietrza, aby nie doszło do oblodzenia parownika wskutek braku ruchu powietrza.

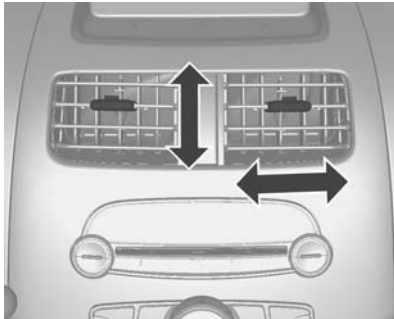

Środkowa kratka nawiewu nie jest zamykana całkowicie.

Ustawić kierunek powietrza, przechylając i obracając kratki.

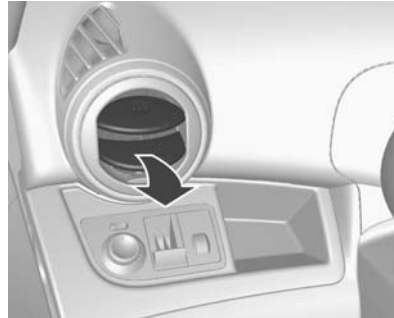

Nacisnąć klapkę kratki w celu jej otwarcia, a następnie obrócić w żądanym kierunku.

Jeśli z kratki nawiewu nie ma wydobywać się powietrza należy zamknąć jej pokrywę.

⚠ Ostrzeżenie

Do kratek nawiewu powietrza nie należy mocować żadnych przedmiotów. W razie wypadku istnieje niebezpieczeństwo uszkodzenia i obrażeń ciała.

Nieruchome kratki nawiewu powietrza

Są to kratki dodatkowe znajdujące się pod przednią szybą i szybami w drzwiach oraz na wysokości stóp.

Obsługa okresowa

Wloty powietrza

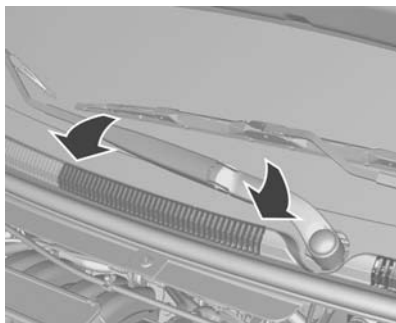

Wloty powietrza do układu ogrzewania i wentylacji znajdują się przed szybą przednią i nie mogą być niczym zasłonięte. Należy usuwać z nich liście, brud lub śnieg.

Filtr przeciwpyłkowy

Filtr powietrza dla wnętrza pojazdu

Filtr usuwa kurz, sadzę, pyłki i zarodniki z powietrza pobieranego z zewnątrz poprzez wlot powietrza.

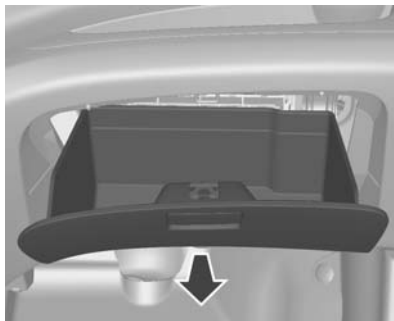

Wymiana filtra:

1. Wyjąć schowek w desce rozdzielczej.

Aby wyjąć schowek, należy go otworzyć, a następnie unieść z obu stron.

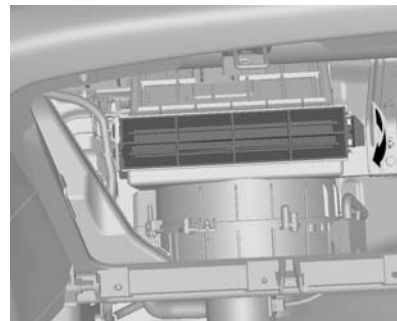

2. Zdjąć osłonę filtra, ciągnąc prawą stronę osłony.
3. Wymienić wkład filtra.
4. Zamontować osłonę filtra i schowek, wykonując czynności w odwrotnej kolejności.

Uwaga

Zaleca się wykonywać wymianę filtra w autoryzowanym warsztacie.

Przeestroga

W przypadku trudnych warunków drogowych, dużego zapylenia, zanieczyszczenia powietrza lub częstej jazdy po nieutwardzonych drogach wymagana jest częstsza wymiana filtra powietrza.

Wydajność filtra jest niższa, co jest bardzo niekorzystne dla układu oddechowego.

Okresowe włączanie klimatyzacji

W celu zapewnienia właściwej skuteczności działania układu klimatyzacji należy przynajmniej raz w miesiącu na kilka minut włączyć układ chłodzenia, niezależnie od pogody i pory roku. Układ chłodzenia (sprężarka układu klimatyzacji) nie działa przy niskich temperaturach zewnętrznych.

Czynności serwisowe

W celu zapewnienia optymalnej wydajności chłodzenia zaleca się wykonywać raz w roku przegląd układu klimatyzacji:

- Kontrola poprawności działania i ciśnienia roboczego
- Kontrola układu ogrzewania
- Kontrola szczelności
- Kontrola pasków napędowych
- Czyszczenie skraplacza i opróżnienie parownika
- Kontrola wydajności

Przeestroga

Korzystać wyłącznie z odpowiedniego czynnika chłodzącego.

⚠ Ostrzeżenie

Układy klimatyzacji muszą być serwisowane wyłącznie przez wykwalifikowany personel. Nieodpowiednie metody serwisowania mogą doprowadzić do powstania obrażeń.

Prowadzenie i użytkowanie

Zalecenia eksploatacyjne	112
Uruchamianie i prowadzenie	112
Gazy spalinowe	114
Automatyczna skrzynia biegów .	115
Manualna skrzynia biegów	120
Hamulce	121
Układy kontroli jazdy	123
Układy wykrywania przeszkód ...	124
Paliwo	126

Zalecenia eksploatacyjne

Informacje praktyczne

Nigdy nie jeździć z wyłączonym silnikiem

Nie działa wówczas wiele urządzeń (np. wspomaganie układu hamulcowego i układu kierowniczego). Stwarza to zagrożenie dla samego kierowcy, a także dla innych użytkowników drogi.

Pedały

Aby nie ograniczyć skoku pedałów, nie umieszczać pod nimi dywaników.

Uruchamianie i prowadzenie

Docieranie nowego samochodu

W celu poprawy sprawności silnika, zoptymalizowania zużycia paliwa i zapewnienia długoletniej bezproblemowej eksploatacji, przez kilkaset pierwszych kilometrów stosować się do poniższych zaleceń:

- Unikać ruszania z całkowicie wciśniętym pedałem przyspieszenia.
- Nie dopuszczać do wysokich prędkości obrotowych silnika.
- Unikać silnego hamowania za wyjątkiem sytuacji koniecznych. Umożliwi to prawidłowe dotarcie hamulców.
- Aby nie dopuścić do uszkodzenia silnika oraz w celu oszczędzania paliwa, unikać gwałtownego ruszania, dużych przyspieszeń i długotrwałej jazdy z dużą prędkością.

- Unikać przyspieszania z całkowicie wciśniętym pedałem przyspieszenia na niskich biegach.
- Nie holować innych pojazdów.

Położenia kluczyka w wyłączniku zapłonu

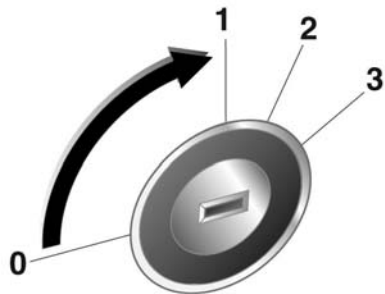

30051

- 0 (LOCK) = zapłon wyłączony
 1 (ACC) = zapłon wyłączony, blokada kierownicy zwolniona
 2 (ON) = zapłon włączony
 3 (START) = uruchamianie silnika

⚠ Niebezpieczeństwo

Nie przekręcać kluczyka w położenia 0 lub 1 podczas jazdy. Wspomaganie pojazdu i hamulców w takiej sytuacji przestałyby działać, co mogłoby doprowadzić do uszkodzenia pojazdu, obrażeń ciała lub nawet śmierci.

Przeostoga

Przy wyłączonym silniku nie pozostawiać kluczyka w położeniach 1 lub 2 przez dłuższy okres czasu. Spowoduje to rozładowanie akumulatora.

Uruchamianie silnika

Uruchamianie silnika za pomocą wyłącznika zapłonu

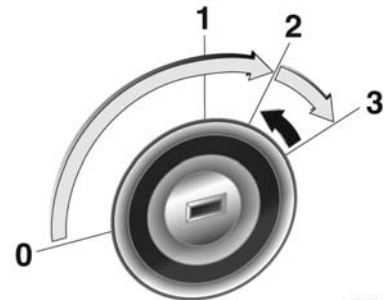

30047

- Obrócić kluczyk w położenie 1. Obrócić częściowo koło kierownicy w celu zwolnienia jego blokady.
- Manualna skrzynia biegów: wcisnąć pedał sprzęgła.
- Automatyczna skrzynia biegów: Przesłać dźwignię zmiany biegów w położenie P lub N.
- Nie wciskać pedału przyspieszenia.

- Wciskając pedały sprzęgła i hamulca, obrócić kluczyk w położenie 3 i zwolnić go, gdy silnik zacznie pracować.

Przed ponownym uruchomieniem silnika lub w celu jego wyłączenia, należy ustawić kluczyk ponownie w pozycji 0.

Przeostoga

Nie uruchamiać jednorazowo rozrusznika na dłużej niż 10 sekund.

Jeśli silnik nie uruchamia się, przed kolejną próbą odczekać 10 sekund.

Zapobiegnie to uszkodzeniu silnika w rozruszniku.

Parkowanie

- Nie parkować samochodu na nawierzchni pokrytej materiałem łatwopalnym. Wysoka temperatura układu wydechowego może spowodować zapłon.

- Zawsze zaciągać hamulec postojowy bez wciskania przycisku zwalniającego. W przypadku parkowania na pochyłości zaciągać hamulec postojowy z maksymalną siłą. Jednocześnie wcisnąć pedał hamulca, aby zmniejszyć działające siły.
- Wyłączyć silnik i zapłon. Obrócić koło kierownicy aż do jego zablokowania.
- Jeśli samochód został zaparkowany na równej, poziomej nawierzchni lub na pochyłości – w taki sposób, że jest skierowany w górę, przed wyłączeniem zapłonu wybrać pierwszy bieg. Należy także skrócić koła przednie w stronę przeciwną do krawężnika. Jeśli samochód został zaparkowany na pochyłości – w taki sposób, że jest skierowany w dół, przed wyłączeniem zapłonu wybrać bieg wsteczny. Koła przednie należy skrócić w stronę krawężnika.
- Zablokować zamki samochodu i włączyć autoalarm.

Gazy spalinowe

⚠ Niebezpieczeństwo

Gazy spalinowe zawierają trujący tlenek węgla, który jest bezbarwny i bezwonny. Jego wdychanie stanowi zagrożenie dla życia.

Jeśli spaliny przedostaną się do wnętrza samochodu, należy opuścić szyby w drzwiach. Przyczynę usterki należy usunąć w warsztacie.

Unikać jazdy z otwartą klapą tylną, gdyż grozi to dostaniem się spalin do wnętrza samochodu.

Katalizator

Katalizator usuwa ze spalin pewną ilość substancji niebezpiecznych dla środowiska naturalnego.

Przeestroga

Paliwa niespełniające norm opisanych na stronach ⇨ 126, ⇨ 183 mogą doprowadzić do uszkodzenia katalizatora lub podzespołów elektronicznych.

Niewypalone w pełni paliwo przegrzeje i uszkodzi katalizator. Z tego względu należy unikać zbyt długiego używania rozrusznika, gdy silnik się nie uruchamia, jazdy aż do opróżnienia zbiornika paliwa bądź uruchamiania samochodu poprzez pchanie lub holowanie.

W przypadku problemów z zapłonem, nierównomiernej pracy silnika, spadku mocy silnika lub innych nietypowych objawów należy niezwłocznie skontaktować się z warsztatem. W razie potrzeby można kontynuować jazdę, ale jedynie przez krótki czas i pod warunkiem utrzymywania niskiej prędkości obrotowej silnika.

Automatyczna skrzynia biegów

W wersji z automatyczną skrzynią biegów stosowana jest elektronicznie sterowana skrzynia 4-biegowa.

Bieg czwarty jest nadbiegiem.

Ruszanie

1. Po rozgrzaniu silnika przestawić dźwignię zmiany biegów w położenie R, D, 2 lub 1, w dalszym ciągu naciskając pedał hamulca.

Przeestroga

Podczas jazdy nie przestawiać dźwigni z położenia D (jazda) w położenie R (bieg wsteczny) lub P (pozycja postojowa). Grozi to uszkodzeniem skrzyni biegów i obrażeniami ciała.

2. Zwolnić hamulec postojowy i pedał hamulca.
3. Ruszyć z miejsca, powoli naciskając pedał przyspieszenia.

Dźwignia zmiany biegów

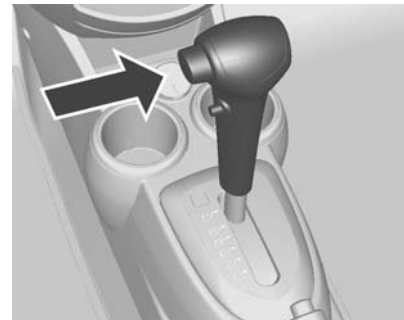

P (położenie postojowe): Zablockowane przednie koła. Pozycję P należy wybierać tylko po zatrzymaniu samochodu i zaciągnięciu hamulca postojowego.

R (bieg wsteczny): Pozycję R należy wybierać tylko po zatrzymaniu samochodu.

N (pozycja neutralna): Położenie neutralne.

D: Jest to położenie odpowiednie dla wszystkich normalnych warunków drogowych. Umożliwia automatycznej skrzyni biegów włączanie każdego z czterech biegów przy jeździe do przodu. Bieg czwarty jest nadbiegiem redukującym prędkość obrotową silnika i poziom hałasu, z jednoczesną optymalizacją zużycia paliwa.

2: Umożliwia skrzyni biegów włączanie biegu 1 i 2 z eliminacją automatycznego włączania biegu 3 i 4.

To położenie należy wybrać w przypadku, gdy wymagana jest większa moc silnika, np. przy wjeżdżaniu na strome wzniesienie lub w celu uzyskania efektu hamowania silnikiem podczas zjeżdżania ze stromego wzniesienia.

1: Po wybraniu tego położenia skrzynia biegów zostaje zablokowana na pierwszym biegu.

Zapewnia ono maksymalny efekt hamowania silnikiem przy zjeżdżaniu ze stromych wzniesień.

Przestroga

Przy wybieraniu biegu nie należy wciskać pedału przyspieszenia.

Zabronione jest jednoczesne wciskanie pedału przyspieszenia i hamulca.

Po wybraniu biegu i zwolnieniu pedału hamulca samochód powoli ruszy.

Nie używać położenia P (postojowe) zamiast hamulca postojowego.

Przy wysiadaniu z samochodu wyłączyć silnik, zaciągnąć hamulec postojowy i wyjąć kluczyk ze stacyjki.

Nie pozostawiać samochodu z włączonym silnikiem bez nadzoru.

Zmiana położenia dźwigni zmiany biegów

Pewne zmiany biegów wymagają naciśnięcia przycisku blokady znajdującego się z boku uchwytu dźwigni zmiany biegów.

Podczas zmiany położenia dźwigni należy wykonać ruch zgodny ze strzałką na poniższym rysunku.

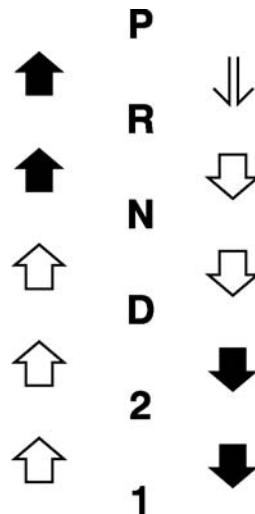



Nacisnąć przycisk blokady, aby zmienić położenie. Strzałki wskazują zmiany położenia, które nie wymagają naciśnięcia przycisku blokady.



Nacisnąć pedał hamulca i wcisnąć przycisk blokady, aby zmienić położenie.

Zmiany położenia wymagające naciśnięcia przycisku blokady są oznaczone strzałkami.

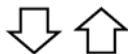

Przesuwać swobodnie.

Ostrzeżenie

Aby zapobiec uszkodzeniu skrzyni biegów, należy przestrzegać następujących zaleceń:

Nie należy naciskać pedału przyspieszenia podczas zmiany biegu z pozycji P lub N na pozycję R, D, 2 lub 1.

Może to spowodować nie tylko uszkodzenie skrzyni biegów, lecz również utratę panowania nad samochodem.

W jak największym stopniu wykorzystywać zakres D.

Nie wybierać położenia P lub R podczas jazdy.

Po zatrzymaniu samochodu na wzniesieniu nie utrzymywać go w jednej pozycji poprzez wciskanie pedału przyspieszenia. Użyć hamulca nożnego.

Przy zmianie położenia dźwigni z P lub N na R lub na tryb jazdy w przód wcisnąć pedał hamulca.

W przeciwnym razie skrzynia biegów może zostać uszkodzona lub samochód może nieoczekiwanie ruszyć z miejsca, co grozi utratą panowania kierowcy nad nim.

Hamowanie silnikiem

Aby lepiej wykorzystać efekt hamowania silnikiem podczas zjeżdżania z długich wzniesień:

W przypadku automatycznej skrzyni biegów wybrać w razie potrzeby położenie „2” lub „1”.

Hamowanie silnikiem jest najskuteczniejsze na biegu „1”. Jeśli bieg „1” zostanie wybrany przy zbyt dużej prędkości, skrzynia biegów pozostanie na aktualnym biegu do momentu zmniejszenia prędkości.

Bieg „2” zapewnia umiarkowaną skuteczność hamowania silnikiem. Na biegu „1” skuteczność ta jest największa.

Uwaga

Stosowanie hamowania silnikiem podczas zjeżdżania z długich, stromych wzniesień może wydłużyć żywotność hamulców.

Uwalnianie ugrzęźniętego pojazdu

Procedurę tę należy stosować wyłącznie w przypadku, gdy samochód ugrzęźnie w piasku, błocie lub śniegu.

Polega ona na przestawianiu dźwigni zmiany biegów na przemian w położenia D i R.

Utrzymywać możliwie niskie obroty silnika w celu uniknięcia gwałtownego przyspieszenia samochodu po odzyskaniu normalnej przyczepności.

Parkowanie

Po zatrzymaniu pojazdu wskutek naciśnięcia pedału hamulca wybrać położenie P, silnie pociągnąć dźwignię do góry, a następnie wyjąć kluczyk z wyłącznika zapłonu.

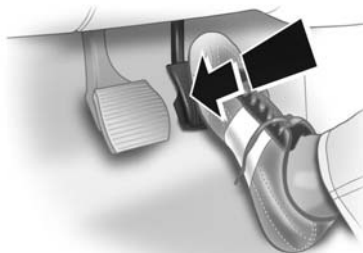
Wymuszona redukcja biegu

W celu uzyskania większego przyspieszenia wcisnąć pedał przyspieszenia do oporu i przytrzymać. Skrzynia biegów przełączy się na niższy bieg w zależności od prędkości obrotowej silnika.

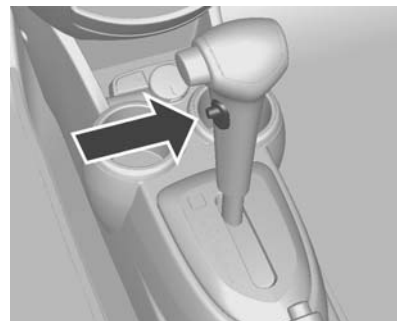
Nadbieg wyłączony

Czwarty bieg automatycznej skrzyni biegów jest nadbiegiem.

Aby wyłączyć funkcję nadbiegu, wcisnąć przycisk Overdrive; zaświeci się kontrolka O/D OFF w zespoleniu wskaźników ostrzegawczych.

Wyłączenie funkcji nadbiegu może być przydatne, gdy przełączanie na czwarty bieg jest niepożądane – np. podczas wjeżdżania na długie wzniesienia.

Uwaga

W normalnych warunkach jazdy aktywna funkcja nadbiegu pozwala na redukcję zużycia paliwa.

Usterka

W razie wystąpienia usterki zaświeci lampka kontrolna silnika lub lampka ostrzegawcza automatycznej skrzyni biegów. Nie można zmienić przełożenia skrzyni biegów ani automatycznie ani ręcznie, ponieważ nastąpiło jej zablokowanie na którymś z biegów.

Przyczynę usterki należy usunąć w warsztacie.

Przerwa w dopływie prądu

W przypadku braku zasilania (wystąpienia przerwy w dopływie prądu) dźwignia zmiany biegów zostaje zablokowana w położeniu P.

Jeśli dojdzie do rozładowania akumulatora, silnik można będzie uruchomić, wykorzystując przewody rozruchowe.

Jeśli przyczyną usterki nie jest rozładowanie akumulatora, należy odblokować dźwignię zmiany biegów i wyjąć kluczyk z wyłącznika zapłonu.

Odblokowywanie dźwigni zmiany biegów

Samochód wyposażony jest w system blokady przełożenia hamulec-bieg BTSI (ang. Brake-Transaxle Shift Interlock). Przed włączeniem biegu z położenia postojowego (P) należy ustawić kluczyk stacyjki w położeniu ON i wcisnąć do oporu pedał hamulca. Jeśli włączenie biegu z położenia P przy włączonym zapłonie i wciśniętym pedale hamulca nie jest możliwe, należy:

1. Wyłączyć zapłon
2. Nacisnąć i przytrzymać pedał hamulca, a następnie pociągnąć do góry dźwignię hamulca postojowego.

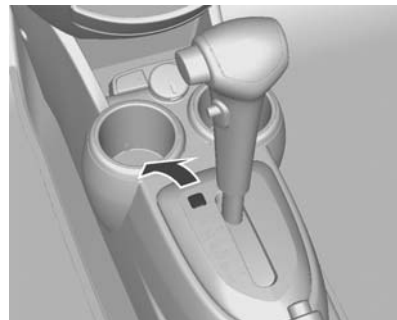

3. Otworzyć osłonę.

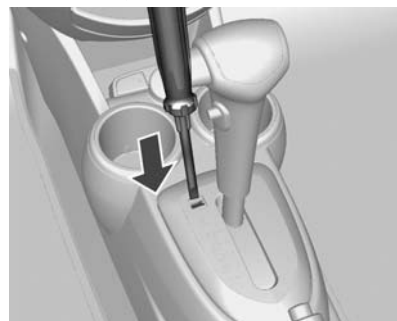

4. Maksymalnie wsunąć wkrętak w otwór, a następnie przesunąć dźwignię zmiany biegów poza

położenie P. Uruchomić silnik i wybrać żądany bieg.

Jeśli dźwignia ponownie znajdzie się w położeniu P, zostanie ponownie zablokowana.

5. Zamknąć osłonę.
6. Jak najszybciej oddać samochód do naprawy.

Manualna skrzynia biegów

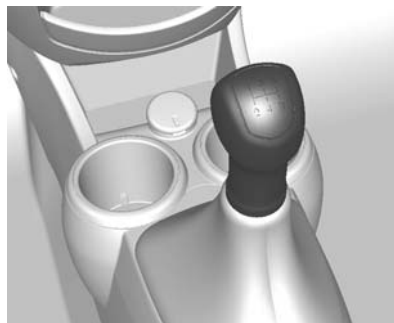

Jeśli biegu nie można włączyć, ustawić dźwignię w położeniu neutralnym, zwolnić i ponownie wcisnąć pedał sprzęgła, a następnie ponownie wybrać bieg.

Pedał sprzęgła należy zwalniać jak najszybciej. Podczas każdorazowej zmiany biegu wymagane jest wciśnięcie pedału sprzęgła do oporu. Na pedale sprzęgła nie należy opierać stopy.

Przeestroga

Nie powinno prowadzić się samochodu z ręką spoczywającą na dźwigni zmiany biegów.

Hamowanie silnikiem

W przypadku manualnej skrzyni biegów należy kolejno redukować biegi.

⚠ Ostrzeżenie

W przypadku manualnej skrzyni biegów nie redukować biegu o dwie lub więcej pozycji jednocześnie.

Grozi to uszkodzeniem skrzyni biegów lub utratą panowania nad samochodem i obrażeniami ciała.

Uwaga

Stosowanie hamowania silnikiem podczas zjeżdżania z długich, stromych wzniesień może wydłużyć żywotność hamulców.

Hamulce

Hamulec zasadniczy składa się z dwóch niezależnych obwodów.

W razie awarii jednego z nich samochód można wyhamować za pomocą drugiego. Jednak hamowanie wymaga silnego wciśnięcia pedału hamulca. Potrzeba do tego znacznie większej siły. Droga hamowania ulega wydłużeniu. Przed kontynuowaniem podróży zwrócić się o pomoc do warsztatu.

Przestroga

W przypadku awarii jednego z obwodów pedał hamulca wymaga większej siły nacisku, a droga hamowania wydłuża się. Jak najszybciej zwrócić się do warsztatu w celu sprawdzenia i naprawienia układu hamulcowego. Zaleca się korzystanie z usług autoryzowanego warsztatu.

Jeśli pedał hamulca daje się wcisnąć głębiej niż normalnie, hamulce mogą wymagać naprawy.

Należy niezwłocznie zwrócić się do warsztatu. Zaleca się korzystanie z usług autoryzowanego warsztatu.

Przestroga

Podczas jazdy nie opierać stopy na pedale hamulca. Spowoduje to szybsze zużycie elementów hamulców. Hamulce mogą wówczas również przegrzać się, co spowoduje wydłużenie drogi hamowania i pogorszenie bezpieczeństwa jazdy.

Ostrzeżenie

Po przejechaniu przez głęboką kałużę, umyciu samochodu lub intensywnym hamowaniu przy zjeździe ze stromego wzniesienia hamulce mogą chwilowo utracić swoją skuteczność. Może to być spowodowane ich zawilgoceniem lub przegrzaniem.

Jeśli hamulce chwilowo utracą skuteczność z powodu przegrzania: Przy zjeżdżaniu ze wzniesień należy zredukować bieg. Nie wciskać ciągle pedału hamulca.

Jeśli hamulce chwilowo utracą skuteczność z powodu zawilgocenia, poniższa procedura ułatwi przywrócenie ich normalnej sprawności:

1. Sprawdzić, czy z tyłu nie jadały inne pojazdy.
2. Utrzymywać bezpieczną prędkość oraz odległość od pobocza i pojazdów z tyłu.

- Delikatnie wciskać pedał hamulca do momentu przywrócenia normalnej sprawności hamulców.

Układ ABS

Układ ABS przeciwdziała blokowaniu kół podczas hamowania.

Gdy tylko któreś z kół zacznie się blokować, układ odpowiednio wyreguluje ciśnienie w układzie hamulcowym. Dzięki temu samochód zachowuje sterowność nawet w przypadku bardzo gwałtownego hamowania.

Działanie układu ABS daje się odczuć poprzez pulsowanie pedału hamulca i charakterystyczny odgłos.

W celu zapewnienia optymalnej skuteczności hamowania wciskać pedał hamulca do oporu, pomimo jego pulsowania. Nie zmniejszać nacisku stopy na pedał.

Nie zmniejszać nacisku stopy na pedał hamulca.

Podczas uruchamiania pojazdu, po włączeniu zapłonu przez chwilę można słyszeć mechaniczne dźwięki. Jest to normalne zjawisko i świadczy o gotowości układu ABS.

Lampka kontrolna  ↻ 71.

Usterka

Ostrzeżenie

W razie wystąpienia usterki w układzie ABS po wciśnięciu pedału hamulca koła mogą ulec zablokowaniu -ze względu na zadziaływanie znacznie większych sił. Układ ABS nie będzie wówczas przeciwdziałał blokowaniu się kół. Podczas gwałtownego hamowania samochód może stracić sterowność i wpaść w poślizg.

Przyczynę usterki należy usunąć w warsztacie.

Hamulec postojowy

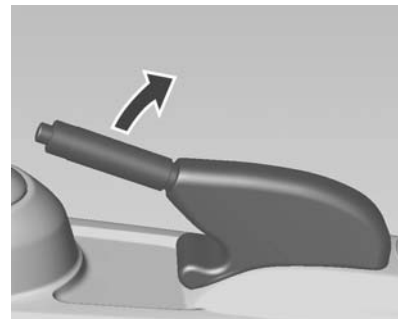

Przy parkowaniu na pochyłości zaciągać hamulec postojowy z maksymalną siłą, nie wciskając przycisku zwalniającego.

W celu zwolnienia hamulca postojowego należy nieco unieść dźwignię, wcisnąć przycisk zwalniający, a następnie całkowicie opuścić dźwignię.

Aby obniżyć siły działające w hamulcu ręcznym, należy jednocześnie wcisnąć pedał hamulca nożnego.

Lampka kontrolna  ↻ 71.

System Brake Assist

System ten uaktywnia się w przypadku gwałtownego wciśnięcia pedału hamulca do oporu, powodując doprowadzenie do hamulców poszczególnych kół maksymalnego ciśnienia (koła są wyhamowywane z maksymalną siłą).

Przez cały czas trwania hamowania należy utrzymywać stały nacisk na pedał hamulca. Po zwolnieniu pedału przywracane jest normalne ciśnienie w układzie hamulcowym.

Układy kontroli jazdy

Układ stabilizacji toru jazdy

Elektroniczny układ stabilizacji toru jazdy (ESC) w razie potrzeby poprawia stabilność samochodu, niezależnie od typu nawierzchni i przyczepności opon. Zapobiega również poślizgowi kół napędzanych.

Gdy tylko koła stracą przyczepność lub samochód zacznie wpadać w poślizg (wystąpi podsterowność/nadsterowność), układ natychmiast zredukuje moc silnika (zmieni się odgłos pracy silnika) i odpowiednio przyhamuje poszczególne koła. Dzięki temu samochód uzyskuje lepszą stabilność na śliskiej nawierzchni.

Układ ESC jest gotowy do pracy zaraz po zgaśnięciu lampki kontrolnej .

Kontrolka  miga, gdy układ ESC się uaktywnia.

Ostrzeżenie

Świadomość dysponowania zaawansowanymi układami poprawiającymi bezpieczeństwo nie powinna skłaniać do brawury za kierownicą.

Prędkość należy zawsze dostosowywać do warunków na drodze.

Lampka kontrolna  ⇨ 72.

Wyłączenie



W przypadku bardzo sportowej jazdy układ ESC można wyłączyć:
Nacisnąć przycisk .

Lampka kontrolna  świeci.

Układ włącza się poprzez ponowne naciśnięcie przycisku .

Po wyłączeniu i ponownym włączeniu zapłonu układ ESC jest uaktywniany automatycznie.

Jeśli układ ESC uaktywnia się, aktywnie poprawiając stabilność pojazdu, zmniejszyć prędkość i zwrócić szczególną uwagę na warunki drogowe. System ESC jest tylko dodatkowym urządzeniem w samochodzie. Gdy samochód przekracza swoje fizyczne ograniczenia, nie ma możliwości utrzymania nad nim kontroli. Z tego względu nie należy polegać na tym układzie. Należy jeździć bezpiecznie.

Układy wykrywania przeszkód

Układ ułatwiający parkowanie

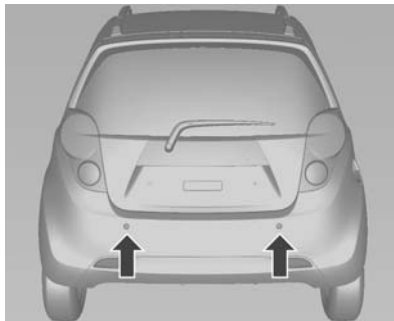

System wspomaganie parkowania pomaga kierowcy podczas jazdy do tyłu w sytuacji, gdy został wykryty obiekt za samochodem.

System może być automatycznie włączany, kiedy włączony jest zapłon i dźwignia zmiany biegów jest ustawiona w położeniu **R**.

System jest wyłączany, gdy prędkość pojazdu jest większa niż 5 km/h.

Włączenie się alarmu dźwiękowego po przełączeniu biegu w pozycję **R** jest normalnym zjawiskiem.

W tym czasie można odczytać odległość pomiędzy samochodem a przeszkodą na podstawie alarmu dźwiękowego.

Ciągłe emitowanie sygnałów dźwiękowych w przypadku, gdy przeszkody znajdują się w odległości do 40 cm nie jest usterką.

Przeostroga

Jeżeli wystąpi sytuacja przedstawiona poniżej, wskazuje to na usterkę w systemie wspomaganie parkowania. Trzykrotny ciągły alarm dźwiękowy, gdy nie występuje żadna przeszkoda w pobliżu tylnego zderzaka. Jak najszybciej zwrócić się do warsztatu. Zaleca się konsultację z autoryzowanym warsztatem.

Alarm i wykrywana odległość	Dźwięk alarmu
Pierwszy alarm około 0,8 do 1,5 m od zderzaka tylnego	- 2 sygnały akustyczne
Drugi alarm do około 80 cm od zderzaka tylnego	- 4 sygnały akustyczne
Trzeci alarm około 20 do 40 cm od zderzaka tylnego	Ciągły sygnał akustyczny

Przestroga

Układ wspomagania parkowania powinien być uważany za funkcję pomocniczą. Kierowca jest obowiązany kontrolować warunki panujące z tyłu pojazdu.

Dźwiękowy sygnał ostrzegawczy może różnić się w zależności od obiektów.

Dźwiękowy sygnał ostrzegawczy może nie działać w przypadku, gdy czujnik jest zamarznięty lub pokryty brudem albo błotem.

Nie wywierać nacisku ani też nie skrobać powierzchni czujnika.

Może to spowodować uszkodzenie jego powłoki.

Układ może funkcjonować nieprawidłowo, gdy pojazd porusza się po nierównych powierzchniach, takich jak drogi leśne, żwirowe, wyboiste lub pochyłe.

Układ wspomagania parkowania może nie rozpoznać ostrych przedmiotów, grubych zimowych ubrań lub innych grubych i miękkich materiałów absorbujących ultradźwięki.

Przestroga

System wspomagania parkowania może działać niewłaściwie, gdy odbierze inne sygnały ultradźwiękowe (dźwięk metalu lub hałas z hamulców pneumatycznych w samochodach dostawczych).

Brudne czujniki należy oczyścić miękką gąbką i czystą wodą.

Takie przedmioty mogą nie zostać wykryte przez układ w bardzo małej odległości (około 25 cm) i odległości około 1 m.

Przy cofaniu pojazdu należy patrzeć w lusterka wsteczne lub odwrócić głowę do tyłu. Przy cofaniu powinny być zachowane zwykłe środki ostrożności. Nie należy wywierać nacisku ani myć czujnika strumieniem wody pod wysokim ciśnieniem, gdyż może to spowodować jego uszkodzenie.

Przeestroga

Górna część pojazdu może uderzyć w przeszkodę przed jej wykryciem przez czujnik. Z tego względu kierowca powinien zawsze kontrolować warunki panujące z tyłu pojazdu.

Układ wspomagania parkowania będzie działał poprawnie w przypadku pionowych płaskich powierzchni.

Paliwo

Paliwo do silników benzynowych

Należy tankować wyłącznie benzynę bezołowiową zgodną z normą DIN EN 228.

Mogą być stosowane zamienne, znormalizowane paliwa zawierające do 10% etanolu, wg objętości.

Używać paliwa o zalecanej liczbie oktanowej ⇨ 183. Zastosowanie paliwa o zbyt niskiej liczbie oktanowej może spowodować spadek mocy silnika i momentu obrotowego, a także niewielki wzrost zużycia paliwa.

Przeestroga

Zatankowanie paliwa o zbyt niskiej liczbie oktanowej może doprowadzić do nieprawidłowej pracy, a nawet uszkodzenia silnika.

Uzupełnianie paliwa

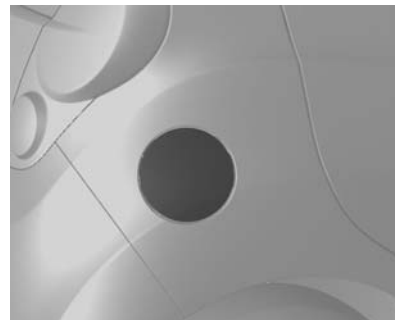

Przeestroga

Jeśli używane jest nieodpowiednie paliwo lub do zbiornika paliwa wprowadzono niewłaściwe dodatki paliwowe, silnik i katalizator mogą zostać poważnie uszkodzone.

Przy tankowaniu zawsze upewniać się, czy do zbiornika wlewane jest właściwe paliwo (benzyna lub olej napędowy). Jeśli pojazd z silnikiem wysokoprężnym zostanie zasilony benzyną, pojazd może zostać poważnie uszkodzony. Jeśli pojazd wyposażony jest w silnik wysokoprężny, przed tankowaniem na pokrywce wlewu paliwa należy sprawdzić, jakie paliwo jest właściwe.

Ze względów bezpieczeństwa kanistry, dystrybutory i węże dystrybutorów paliwa muszą być odpowiednio uziemione. Zgromadzony ładunek elektryczny może spowodować zapłon oparów benzyny. Konsekwencją tego mogą być oparzenia lub uszkodzenie samochodu.

Niebezpieczeństwo

Przed rozpoczęciem tankowania należy wyłączyć silnik i zewnętrzne urządzenia grzewcze z komorami spalania. Należy również wyłączyć telefony komórkowe.

Fale elektromagnetyczne lub pole elektryczne telefonów komórkowych mogą spowodować zapłon oparów paliwa.

Paliwo jest substancją łatwopalną i wybuchową. Dlatego podczas tankowania nie wolno palić. Ponadto w trakcie tankowania i w bezpośrednim sąsiedztwie paliwa nie należy używać otwartego płomienia ani urządzeń wytwarzających iskry. Podczas tankowania należy ściśle przestrzegać instrukcji i wytycznych dotyczących klientów stacji benzynowej.

Przed dotknięciem lub odkręceniem korka wlewu lub dyszy dystrybutora należy rozładować ładunki elektryczne nagromadzone na dłoniach poprzez dotknięcie przedmiotu, który może odprowadzić takie ładunki.

Podczas tankowania nie wykonywać żadnych czynności, podczas których mogą wytwarzać się ładunki elektrostatyczne, jak np. wchodzenie i wychodzenie z pojazdu. Ładunki

elektrostatyczne mogą spowodować zapłon oparów paliwa.

Jeśli w samochodzie czuć zapach paliwa, należy bezzwłocznie zwrócić się do warsztatu w celu usunięcia przyczyny usterki.



1. Wyłączyć silnik.
2. W celu otwarcia klapki wlewu paliwa pociągnąć za dźwignię zwalniającą, znajdującą się w podłodze, po lewej stronie fotela kierowcy.

3. Powoli obrócić korek wlewowy w lewo. Jeśli słychać syk, przed całkowitym odkręceniem korka poczekać aż ustanie. Klapka wlewu paliwa znajduje się z tyłu, po prawej stronie samochodu.

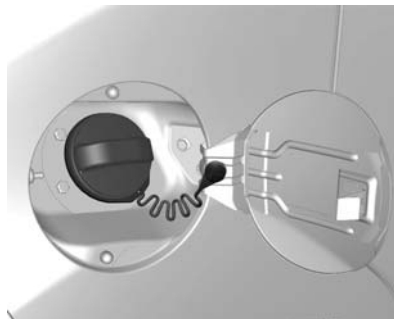

4. Wyjąć korek. Korek jest przymocowany łańcuszkiem.
5. Po zatankowaniu założyć korek wlewowy. Przekręcać go w prawo, aż do usłyszenia kilku kliknięć.
6. Zamknąć klapkę wlewu paliwa i docisnąć tak, aby się zatrzasnęła.

Uwaga

Jeśli przy niskiej temperaturze zewnętrznej klapka wlewu paliwa nie otwiera się, należy w nią lekko postukać, a następnie ponowić próbę otwarcia.

Przeostoga

Natychmiast wytrzeć wszelkie ślady rozlanego paliwa.

Pielęgnacja samochodu

Wskazówki ogólne	129
Czynności kontrolne	131
Wymiana żarówki	143
Instalacja elektryczna	149
Narzędzia samochodowe	153
Koła i opony	153
Uruchamianie silnika przy użyciu przewodów rozruchowych	164
Holowanie	166
Pielęgnacja wizualna	169

Wskazówki ogólne

Aksesoria i modyfikacje samochodu

Zaleca się używanie oryginalnych części zamiennych i akcesoriów, oraz części zatwierdzonych przez producenta do użytku w danym modelu samochodu. Producent samochodu nie ma możliwości przetestowania i zagwarantowania jakości produktów innych firm – nawet jeśli są one zgodne z odpowiednimi przepisami i otrzymały homologację. Nie dokonywać żadnych modyfikacji układu elektrycznego, np. wymiany elektronicznych modułów sterujących (tzw. tuning elektroniczny bądź „chiptuning”).

Przeostroga

Nie modyfikować pojazdu. Może to mieć niekorzystny wpływ na wydajność, trwałość i bezpieczeństwo pojazdu, a gwarancja może nie obejmować problemów spowodowanych modyfikacjami.

Garazowanie samochodu

Wyłączanie z eksploatacji na dłuższy okres czasu

Przed kilkumiesięczną przerwą w eksploatacji samochodu należy wykonać następujące czynności:

- Umyć i nawoskować samochód.
- Sprawdzić stan zabezpieczenia antykorozyjnego komory silnika oraz podwozia.
- Całkowicie napełnić zbiornik paliwa.
- Oczyszczyć i zakonserwować uszczelki gumowe.
- Wymienić olej silnikowy.

- Opróżnić zbiornik płynu do spryskiwaczy szyb.
- Sprawdzić zabezpieczenie płynu chłodzącego przed zamarzaniem i korozją.
- Zwiększyć ciśnienie powietrza w oponach do wartości odpowiadającej maksymalnemu obciążeniu.
- Zaparkować samochód w suchym, dobrze wentylowanym miejscu. Włączyć pierwszy lub wsteczny bieg. Zabezpieczyć samochód przed możliwością przetoczenia się.
- Nie zaciągać hamulca postojowego.
- Otworzyć pokrywę silnika, zamknąć wszystkie drzwi i zablokować zamki.
- Odłączyć zacisk ujemny akumulatora od instalacji elektrycznej samochodu. Wszystkie układy przestaną funkcjonować, np. autoalarm.
- Otworzyć pokrywę komory silnika.

Przygotowywanie do eksploatacji po długim przestoju

W ramach przygotowywania samochodu do eksploatacji po długim przestoju należy:

- Podłączyć zacisk ujemny akumulatora do instalacji elektrycznej samochodu. Uaktywnić podzespoły elektroniczne szyb otwieranych elektrycznie.
- Sprawdzić ciśnienie powietrza w oponach.
- Napełnić zbiornik płynu do spryskiwaczy szyb.
- Sprawdzić poziom oleju silnikowego.
- Sprawdzić poziom płynu chłodzącego.
- W razie potrzeby przymocować tablicę rejestracyjną.

Złomowanie samochodu

Informacje na temat złomowania oraz recyklingu samochodu można znaleźć na naszej stronie internetowej. Złomowanie i recykling samochodu należy powierzać wyłącznie autoryzowanym zakładom recyklingu.

Czynności kontrolne

Czynności obsługowe wykonywane samodzielnie

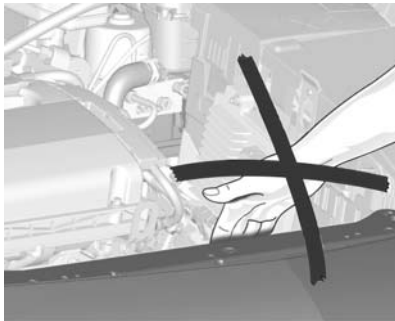

⚠ Ostrzeżenie

Przed przystąpieniem do wykonywania opisanych poniżej czynności należy bezwzględnie wyłączyć zapłon.

Wentylator chłodnicy może się włączyć nawet gdy wyłączony jest zapłon.

⚠ Niebezpieczeństwo

W układzie zapłonowym występuje bardzo wysokie napięcie. Nie wolno dotykać jego podzespołów.

Pokrywa silnika

Otwieranie



1. Pociągnąć dźwignię zwalnającą i ustawić ją z powrotem w położeniu wyjściowym.

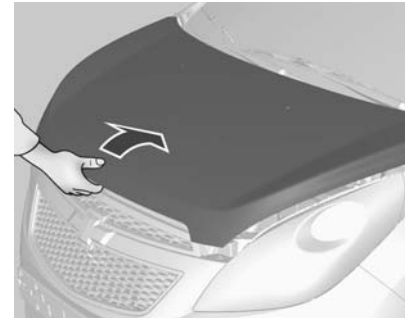

2. Nacisnąć zapadkę blokującą i otworzyć pokrywę.

⚠ Ostrzeżenie

Gdy silnik jest gorący, podpórę pokrywy silnika chwytać wyłącznie za piankową osłonę.

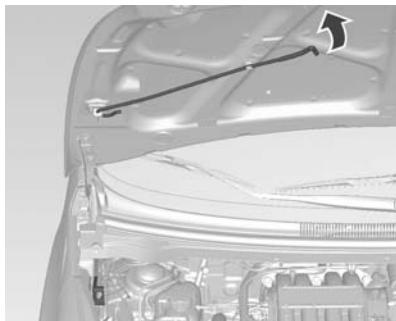

3. Wyciągnąć podporę z uchwytu. Umieścić ją w zaczepie z lewej strony komory silnika.

Zamykanie

Przed zamknięciem pokrywy wcisnąć jej wspornik w uchwyt.

Opuścić pokrywę tak, aby się zatrzasnęła. Sprawdzić, czy pokrywa komory silnika została zablokowana we właściwym położeniu.

⚠ Ostrzeżenie

Zawsze przestrzegać poniższych zaleceń: Przed rozpoczęciem jazdy pociągnąć za przednią krawędź pokrywy silnika w celu sprawdzenia, czy jest prawidłowo zamknięta.

Nie ciągnąć za uchwyt zwalniania pokrywy silnika podczas jazdy.

Nie jeździć z otwartą pokrywą silnika. Otwarta pokrywa silnika ogranicza widoczność kierowcy.

Jazda z otwartą pokrywą silnika może być przyczyną wypadku, a w konsekwencji prowadzić do uszkodzenia samochodu lub innego mienia, odniesienia obrażeń ciała lub nawet śmierci.

Widok ogólny komory silnika

Silnik benzynowy

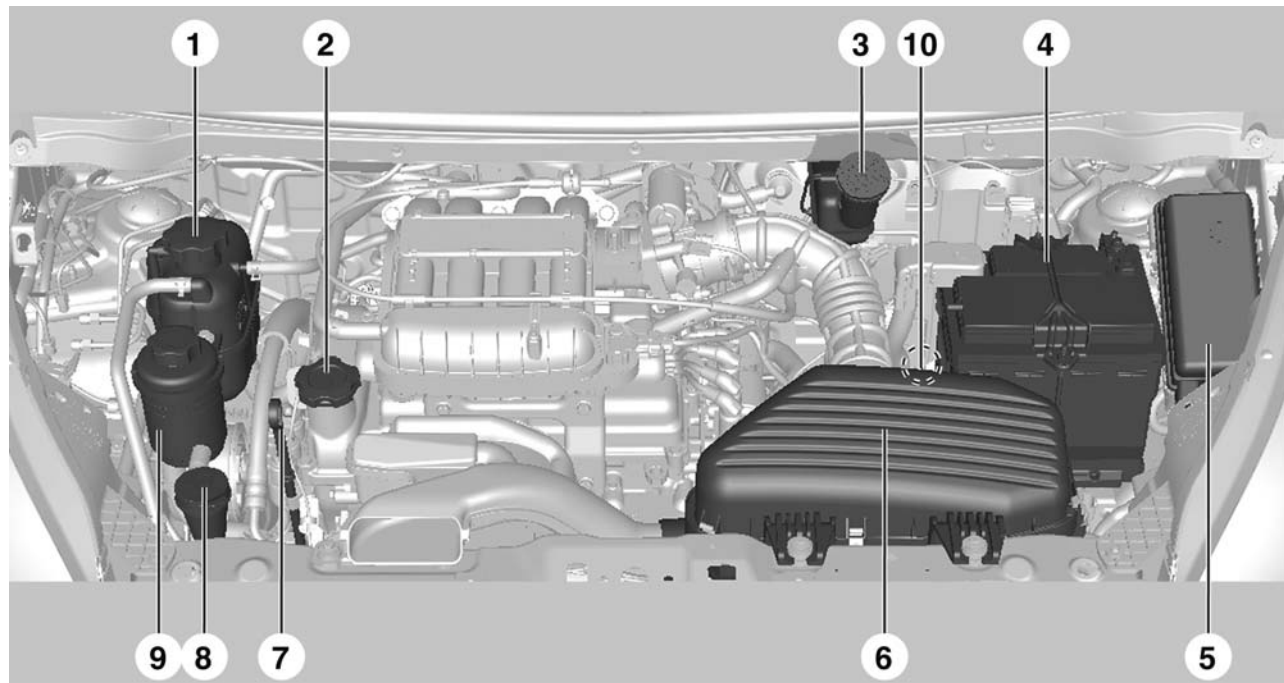

1. Zbiornik płynu chłodzącego silnika
2. Korek wlewu oleju silnikowego
3. Zbiornik płynu hamulcowego
4. Akumulator
5. Skrzynka bezpieczników
6. Silnikowy filtr powietrza
7. Wskaźnik bagnetowy poziomu oleju silnikowego
8. Zbiornik płynu do spryskiwaczy
9. Zbiornik płynu wspomagania układu kierowniczego
10. Miarka poziomu oleju do automatycznej skrzyni biegów

Olej silnikowy

Zalecane jest ręczne sprawdzanie poziomu oleju silnikowego przed wyruszeniem w dłuższą podróż.

Kontrolę należy przeprowadzać po zaparkowaniu samochodu na płaskim, poziomym podłożu. Ponadto silnik musi być rozgrzany do temperatury roboczej i wyłączony od co najmniej 5 minut.

Wyciągnąć wskaźnik poziomu oleju, wytrzeć go do czysta, wsunąć go aż do ogranicznika na uchwycie, po czym ponownie wyciągnąć i sprawdzić poziom oleju silnikowego.

Wskaźnik poziomu oleju należy włożyć do oporu i przekrócić o pół obrotu.

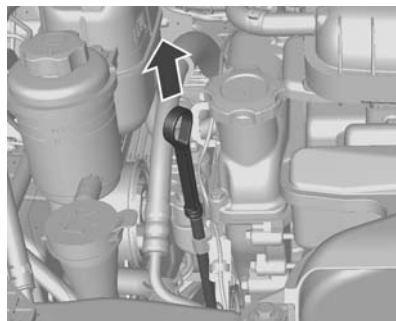

Jeśli poziom oleju zbliżył się do oznaczenia **MIN** na wskaźniku, dolać oleju.

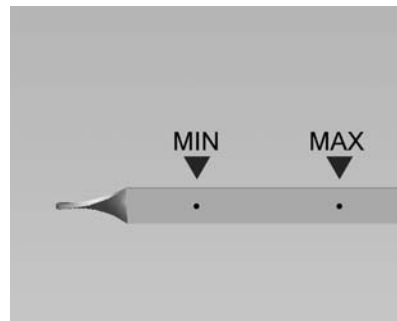

Zaleca się stosowanie oleju tej samej klasy, jaką ma olej, który już znajduje się w silniku.

Poziom oleju nie może przekraczać oznaczenia **MAX** na wskaźniku.

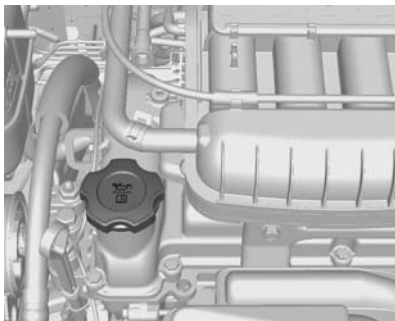

Korek wlewu oleju silnikowego znajduje się na pokrywie głowicy silnika.

Przeostroga

Nadmierna ilość oleju musi zostać spuszczonea lub wypompowana.

Objętości i lepkość płynów ⇨ 188,
⇨ 178.

⚠ Ostrzeżenie

Olej silnikowy ma właściwości drażniące i w przypadku połknięcia może być przyczyną choroby, a nawet śmierci.

Przechowywać w miejscu niedostępnym dla dzieci.

Unikać wielokrotnego lub długotrwałego kontaktu ze skórą.

Miejsca, które miały kontakt z olejem umyć natychmiast wodą i mydłem lub środkiem do mycia rąk.

Zachować ostrożność podczas spuszczenia oleju silnikowego, ponieważ może on być tak gorący, że doprowadzi do poparzeń ciała.

Olej przekładniowy do automatycznej skrzyni biegów

W celu zapewnienia odpowiedniej sprawności, wydajności i trwałości automatycznej skrzyni biegów należy utrzymywać właściwy poziom oleju

przekładniowego. Jego zbyt duża lub zbyt mała ilość może być przyczyną problemów.

Poziom oleju należy sprawdzać przy pracującym silniku i dźwigni zmiany biegów w położeniu P (postojowym). Samochód musi być zaparkowany na poziomej powierzchni, a silnik musi osiągnąć normalną temperaturę pracy.

Normalna temperatura robocza oleju (70°C ~ 80°C) zostaje osiągnięta podczas jazdy.

Sprawdzanie poziomu oleju w automatycznej skrzyni biegów

Olej należy wymienić, jeśli kontrola wykaże, że został on zanieczyszczony lub jego kolor uległ zmianie.

Używać wyłącznie oleju wskazanego w tabeli płynów niniejszej instrukcji.

Spadek poziomu oleju oznacza nieszczelność automatycznej skrzyni biegów. W takim przypadku należy jak najszybciej zwrócić się do

warsztatu w celu usunięcia usterki. Zaleca się konsultację z autoryzowanym warsztatem.

Przeostroga

Uważać, aby zanieczyszczenia lub ciała obce nie dostały się do oleju przekładniowego.

Zanieczyszczenie oleju może spowodować poważną awarię automatycznej skrzyni biegów i konieczność przeprowadzenia kosztownych napraw.

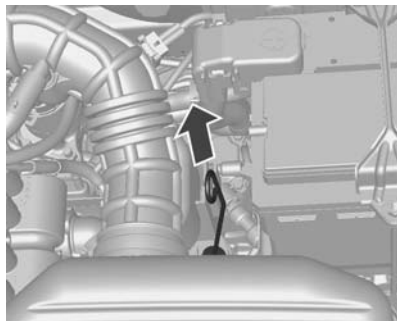

1. Uruchomić silnik.

2. Rozgrzać silnik w taki sposób, aby olej w automatycznej skrzyni biegów osiągnął temperaturę ok. 70°C ~ 80°C.
3. Przeszawić dźwignię zmiany biegów z położenia „P” do „1”, a następnie z powrotem do „P”. Po każdym przestawieniu dźwigni w nowe położenie odczekać kilka sekund w celu umożliwienia pełnego włączenia poszczególnych biegów.
4. Wyciągnąć miarkę poziomą i przetrzeć ją ściereczką.
5. Włożyć miarkę z powrotem. Podczas tej czynności nie powinna stykać się z innymi elementami.
6. Ponownie wyciągnąć miarkę.
7. Sprawdzić, czy olej, który pozostał na miarce, nie jest zanieczyszczony.

Przeostroga

Włożyć miarkę z powrotem. Podczas tej czynności nie powinna stykać się z innymi elementami.

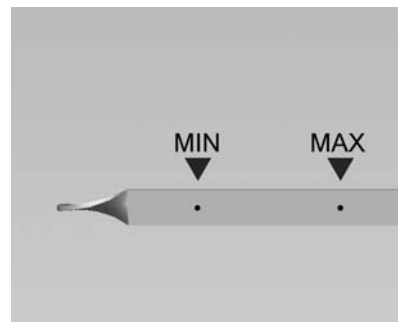

8. Sprawdzić poziom oleju. Poziom oleju powinien mieścić się pomiędzy oznaczeniami MIN i MAX na miarce, jak pokazano na rysunku.
9. Jeśli poziom oleju jest niższy od oznaczenia MIN, należy dolać taką ilość oleju do automatycznej

skrzyni biegów, aby poziom na miarce sięgnął oznaczenia MAX, lecz go nie przekroczył.

Przeostroga

Zbyt duża ilość oleju może pogorszyć osiągi samochodu.

Nie przepelniać automatycznej skrzyni biegów olejem przekładniowym.

Może to spowodować uszkodzenie skrzyni biegów.

Silnikowy filtr powietrza

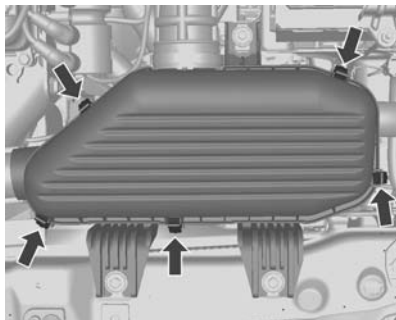

1. Zwolnić zatrzaski pokrywy filtra powietrza i otworzyć pokrywę.
2. Wymienić filtr na nowy.
3. Zamknąć pokrywę, zaczepiając zatrzaski.

Przeostroga

Czyste powietrze niezbędne jest do prawidłowej pracy silnika.

Nie jeździć samochodem bez założonego wkładu filtra.

Grozi to uszkodzeniem silnika.

Płyn chłodzący silnika

W krajach o umiarkowanym klimacie płyn chłodzący charakteryzuje się mrozoodpornością na poziomie -35°C .

W krajach o zimnym klimacie płyn chłodzący charakteryzuje się mrozoodpornością na poziomie -50°C .

Należy utrzymywać odpowiednie właściwości płynu niskokrzeptliwego.

Przeostroga

Używać tylko płynów niskokrzeptliwych przeznaczonych dla tego modelu samochodu.

Poziom płynu chłodzącego

Przeostroga

Zbyt niski poziom płynu chłodzącego może spowodować uszkodzenie silnika.

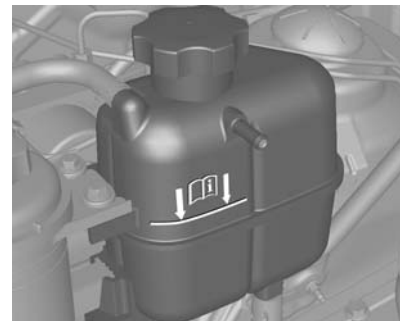

Poziom zimnego płynu chłodzącego powinien sięgać powyżej oznaczenia. W razie potrzeby dolać odpowiednią ilość płynu.

⚠ Ostrzeżenie

Przed odkręceniem korka wlewu należy poczekać, aż silnik ostygnie. Ostrożnie odkręcić korek, tak aby stopniowo uwolnić nagromadzone ciśnienie.

Uzupełniać roztworem wody destylowanej i zatwierdzonego środka zapobiegającego zamarzaniu. Dobrze zamocować korek wlewu. Skład płynu chłodzącego oraz przyczynę jego utraty należy sprawdzić / naprawić w warsztacie.

Uwaga

Jeśli poziom płynu chłodzącego spadnie poniżej oznaczenia, uzupełnić chłodnicę mieszaniną wody zdemineralizowanej i płynu niskokrzepkiego na bazie fosforanów w stosunku 50:50.

W celu zapewnienia lepszej ochrony przy bardzo niskich temperaturach zewnętrznych stosować mieszaninę 40 procent wody i 60 procent płynu niskokrzepkiego.

Przeostroga

Stosowanie zwykłej wody lub mieszaniny o nieodpowiednich proporcjach objętości może spowodować uszkodzenie układu chłodzenia.

W układzie chłodzenia nie stosować zwykłej wody, alkoholu ani płynu niskokrzepkiego na bazie metanolu.

W przeciwnym razie może dojść do przegrzania lub nawet zapalenia się silnika.

Przeostroga

Płyn chłodzący może być substancją niebezpieczną.

Unikać wielokrotnego lub długotrwałego kontaktu płynu chłodzącego ze skórą.

Po zakończeniu pracy z płynem chłodzącym umyć skórę i paznokcie wodą z mydłem lub środkiem do mycia rąk.

Przechowywać w miejscu niedostępnym dla dzieci.

Płyn chłodzący może podrażniać skórę, a w przypadku połknięcia może być przyczyną choroby, a nawet śmierci.

Przeestroga

Nie jest konieczne uzupełnianie płynu chłodzącego częściej niż podano w harmonogramie przeglądów.

W przypadku konieczności częstego uzupełniania płynu chłodzącego niezbędne może być wykonanie przeglądu silnika.

W celu sprawdzenia układu chłodzenia należy zwrócić się do warsztatu.

Zaleca się korzystanie z usług autoryzowanego warsztatu.

Płyn do wspomagania układu kierowniczego

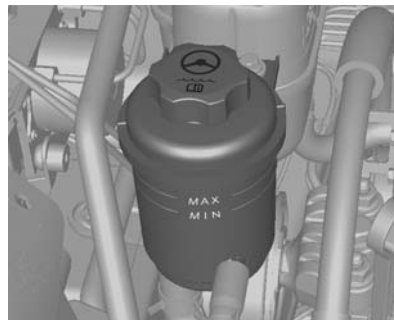

Odkręcić i wyjąć korek.

Poziom płynu wspomagania układu kierowniczego musi zawierać się między oznaczeniami **MIN** i **MAX**.

W razie potrzeby dolać odpowiednią ilość płynu.

Przeestroga

Nawet bardzo małe ilości zanieczyszczeń mogą spowodować uszkodzenie układu kierowniczego i uniemożliwić jego prawidłowe działanie. Nie dopuszczać, aby zanieczyszczenia miały kontakt z wewnętrzną stroną korka zbiornika/częścią prętowego wskaźnika poziomu, która ma kontakt z płynem i uważać, by nie przedostały się do zbiornika.

Przeestroga

Nie jeździć samochodem przy niewystarczającej ilości płynu wspomagania układu kierowniczego.

Może to spowodować uszkodzenie układu wspomagania, co wiąże się z kosztowną naprawą.

⚠ Ostrzeżenie

Rozlany płyn może zapalić się lub spowodować odbarwienie powłoki lakierniczej.

Nie przepelniać zbiornika.

Pożar silnika grozi obrażeniami oraz uszkodzeniem samochodu i mienia.

Płyn do spryskiwaczy

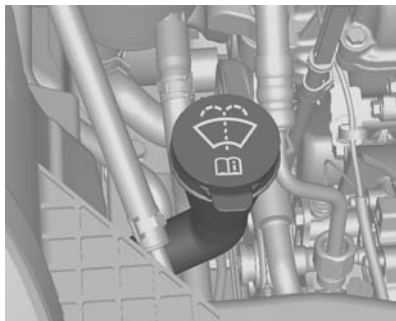

Pojemnik spryskiwaczy wypełnić roztworem czystej wody i środka do czyszczenia szyb o właściwych

proporcjach (środek powinien zawierać czynnik zapobiegający zamarzaniu). Właściwe proporcje mieszanki podano na opakowaniu płynu do spryskiwaczy.

Przeostroga

W przypadku niskich temperatur lub nagłego spadku temperatury ochronę zapewnia wyłącznie płyn o wystarczającym stężeniu czynnika zapobiegającego zamarzaniu.

Przy napełnianiu zbiornika płynu do spryskiwacza szyby przedniej:

- używać wyłącznie odpowiedniego płynu dostępnego w handlu;
- nie używać wody z kranu, zawarte w niej minerały mogą zatkać przewody spryskiwacza;
- w przypadku dużego prawdopodobieństwa spadku temperatury poniżej zera należy używać niskoprzepliwego płynu do spryskiwacza.

Płyn hamulcowy

⚠ Ostrzeżenie

Płyn hamulcowy jest trujący i powoduje korozję. Unikać jego styczności z oczami, skórą, tkaninami i powierzchniami lakierowanymi.



Poziom płynu hamulcowego musi zawierać się między oznaczeniami **MIN** i **MAX**.

Przy dolewaniu płynu hamulcowego należy zadbać o zachowanie jego czystości, ponieważ jakiegokolwiek

zanieczyszczenie płynu może spowodować awarię układu hamulcowego. Przyczynę ubytku płynu hamulcowego usunąć w warsztacie.

Należy używać wyłącznie płynów hamulcowych przeznaczonych dla tego modelu samochodu; płyn hamulcowy i sprzęgłowy ↗ 178.

Przeostoga

Dokładne oczyszczenie okolic korka wlewu płynu hamulcowego przed jego zdjęciem jest konieczne.

Zanieczyszczenie płynu hamulcowego może spowodować obniżenie sprawności układu i konieczność przeprowadzenia kosztownych napraw.

Płyn hamulcowy rozlany na silnik może się zapalić.

Nie przepelniać zbiornika.

Pożar silnika grozi obrażeniami oraz uszkodzeniem samochodu i mienia.

Przeostoga

Nie wyrzucać zużytego płynu hamulcowego razem z odpadkami domowymi.

Korzystać z usług lokalnego zakładu utylizacji odpadów.

Zużyty płyn hamulcowy i pojemnik po nim są niebezpieczne dla człowieka oraz dla środowiska.

Płyn hamulcowy może powodować podrażnienia skóry i oczu.

Nie dopuścić, aby płyn hamulcowy dostał się na skórę lub do oczu. Jeśli tak się jednak stanie, dokładnie umyć wodą i mydłem lub środkiem do mycia rąk miejsca, które miały kontakt z płynem.

Akumulator

Zamontowany w samochodzie akumulator jest bezobsługowy, pod warunkiem że sposób użytkowania umożliwi odpowiednie ładowanie akumulatora. Jazda na krótkich

dystansach i częste uruchamianie silnika może rozładować akumulator. Unikać zbędnego korzystania z odbiorników energii elektrycznej.



Zużytych akumulatorów nie należy wyrzucać wraz z innymi odpadami domowymi. Wymagane jest dostarczenie ich do odpowiedniego punktu zbiórki.

Jeśli samochód nie będzie używany przez ponad cztery tygodnie, może dojść do rozładowania jego akumulatora. Odłączyć zacisk ujemny akumulatora od instalacji elektrycznej samochodu.

Przed przystąpieniem do odłączania lub podłączania przewodów akumulatora należy bezwzględnie wyłączyć zapłon.

⚠ Ostrzeżenie

Ze względu na niebezpieczeństwo eksplozji nie wolno zbliżać się do akumulatora z żarzącymi się materiałami. Wskutek eksplozji akumulatora może dojść do uszkodzenia pojazdu, wystąpienia poważnych obrażeń ciała lub śmierci.

Unikać styczności elektrolitu z oczami, skórą, tkaninami i powierzchniami lakierowanymi. Elektrolit akumulatorowy zawiera kwas siarkowy, który przy bezpośrednim kontakcie może powodować oparzenia skóry oraz korozję elementów samochodu. W razie kontaktu ze skórą, umyć zagrożone miejsce wodą i niezwłocznie zasięgnąć porady lekarskiej.

Przechowywać w miejscach niedostępnych dla dzieci.

Nie przechylać otwartego akumulatora.

Zabezpieczenie akumulatora przed rozładowaniem ⇨ 80.

Naklejka ostrzegawcza



Znaczenie symboli:

- Nie używać isker ani otwartego ognia i nie palić tytoniu.
- Zawsze stosować osłony oczu. Wybuchowe gazy mogą spowodować utratę wzroku lub obrażenia ciała.
- Przechowywać akumulator w miejscach niedostępnych dla dzieci.

- Akumulator zawiera kwas siarkowy, który może spowodować utratę wzroku i poważne oparzenia.
- Więcej informacji na ten temat zawiera podręcznik użytkownika.
- W sąsiedztwie akumulatora może występować wybuchowy gaz.

Wymiana piór wycieraczek



Unieść ramię wycieraczki. Nacisnąć blokadę i odciąć pióro wycieraczki.

Sprawne działanie wycieraczek ma istotne znaczenie dla zapewnienia dobrej widoczności i bezpieczeństwa jazdy. Należy regularnie sprawdzać

stan piór wycieraczek. Pióra stwardniałe, łamliwe lub popękane oraz takie, które rozmazują brud na szybie przedniej, wymagają wymiany.

Ciała obce znajdujące się na szybie lub na piórach wycieraczek mogą ograniczać ich sprawność.

W przypadku gdy wycieraczki nie spełniają swojego zadania należy oczyścić szybę przednią i pióra wycieraczek dobrym środkiem czyszczącym lub łagodnym detergentem oraz obficie spłukać wodą.

W razie potrzeby powtórzyć cały proces. Nie ma sposobu na usunięcie z szyby śladów silikonu. Dlatego też nie należy polerować szyb środkiem zawierającym silikon, gdyż może on pozostawiać smugi, które będą ograniczać widoczność.

Do czyszczenia wycieraczek nie używać rozpuszczalników, benzyny, nafty ani rozcieńczalników do farb. Są to środki żrące, które mogą uszkodzić pióra wycieraczek i powierzchnie lakierowane.

Wymiana żarówki

Wymiana żarówek

Wyłączyć zapłon i zamknąć drzwi lub wyłączyć światła, których żarówka wymaga wymiany.

Nowe żarówki należy chwycić wyłącznie za cokół! Nie dotykać części szklanej gołymi rękoma.

Podczas wymiany korzystaj wyłącznie z żarówek tego samego typu.

Żarówki reflektorów wymienia się od strony komory silnika.

Uwaga

Po jeździe w silnym deszczu lub po myciu samochodu klosze reflektorów mogą być niekiedy zaparowane.

Wynika to z różnicy temperatur pomiędzy wnętrzem klosza a otoczeniem.

Jest to zjawisko podobne do zaparowywania szyb samochodu podczas jazdy w deszczu i nie oznacza problemu z samochodem.

Jeśli woda przedostanie się do obwodu żarówki, pojazd należy poddać przeglądowi w autoryzowanym warsztacie.

Reflektory

Światła mijania i drogowe

1. Odłączyć od żarówki złącze elektryczne.

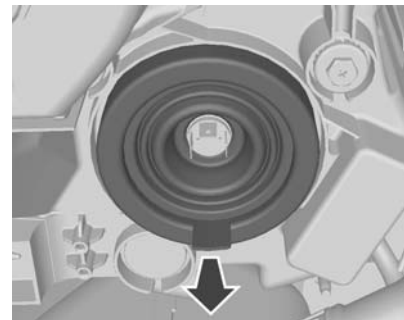

2. Zdjąć osłonę.

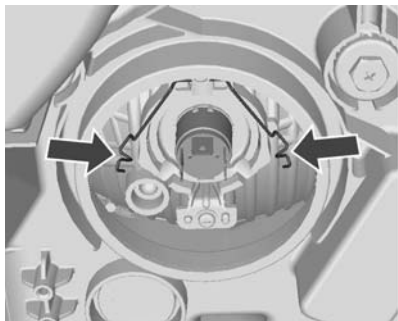

3. Nacisnąć i odczepić zacisk sprężysty.

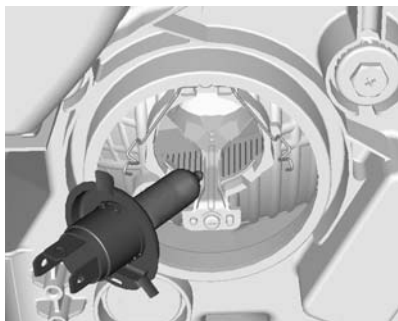

4. Wyjąć żarówkę z obudowy reflektora.

5. Przy zakładaniu nowej żarówki zaczepić występy we wgłębieniach obudowy reflektora.
6. Zablokować zacisk sprężysty.
7. Umieścić osłonę reflektora we właściwym położeniu i zamknąć.
8. Podłączyć złącze elektryczne do żarówki.

Regulacja reflektorów

Światła mijania można wyregulować za pomocą śruby znajdującej się nad reflektorem.

Przeostoga

Jeśli reflektory wymagają regulacji, zaleca się skorzystanie z usług autoryzowanego warsztatu, ponieważ oświetlenie to czynnik powiązany z bezpieczeństwem ruchu drogowego.

Światła pozycyjne

1. Odłączyć od żarówki złącze elektryczne.

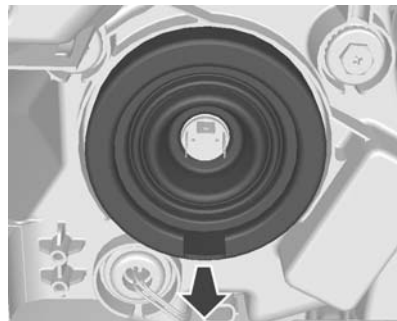

2. Zdjąć osłonę.

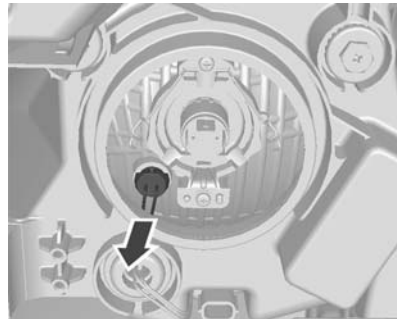

3. Wyjąć oprawkę żarówki światła pozycyjnego z obudowy reflektora.



4. Wyjąć żarówkę z gniazda.
5. Włożyć nową żarówkę.
6. Włożyć oprawkę żarówki w obudowę reflektora.
7. Umieścić osłonę reflektora we właściwym położeniu i zamknąć.
8. Podłączyć złącze elektryczne do żarówki.

Światła przeciwmgielne

Wymianę żarówek przeprowadzić w warsztacie.

Regulacja światel przeciwmgielnych

Światła przeciwmgielne można wyregulować za pomocą śruby znajdującej się nad światła przeciwmgielnego.

Przeostroga

Jeśli reflektory wymagają regulacji, zaleca się skorzystanie z usług autoryzowanego warsztatu, ponieważ oświetlenie to czynnik powiązany z bezpieczeństwem ruchu drogowego.

Kierunkowskazy przednie

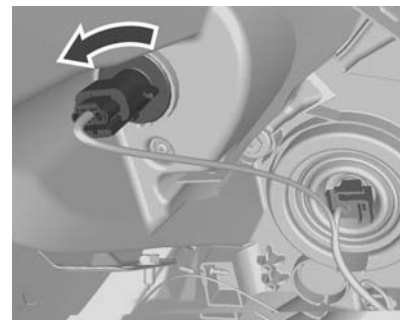

1. Obrócić oprawkę żarówki w lewo, aby ją odblokować.

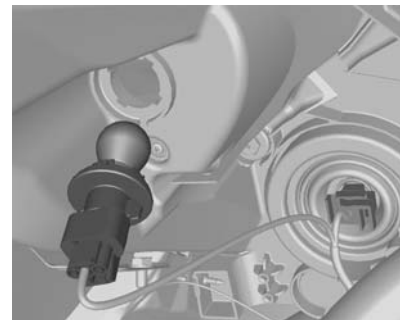

2. Lekko wcisnąć żarówkę w gniazdo, obrócić w lewo, wyciągnąć, a następnie zamocować nową żarówkę.
3. Włożyć oprawkę żarówki w obudowę i obrócić w prawo w celu zablokowania.

Światła tylne

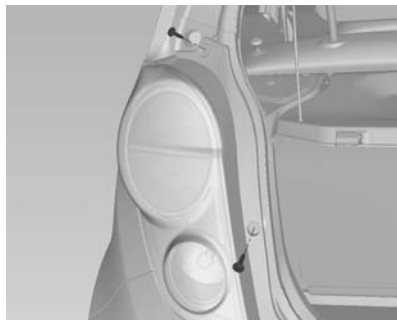

1. Odkręcić obie śruby.
2. Wyciągnąć zespół światła tylnego. Uważać by kanał na przewody nie zmienił położenia.

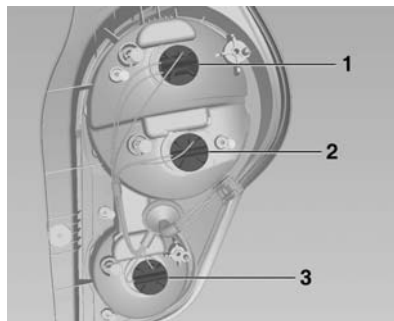

3. Światło tylne/światło hamowania (1)
Kierunkowskaz (2)
Światła cofania (strona pasażera) / Tylne światła przeciwmgielne (strona kierowcy) (3)



4. Obrócić oprawkę żarówki w lewo.

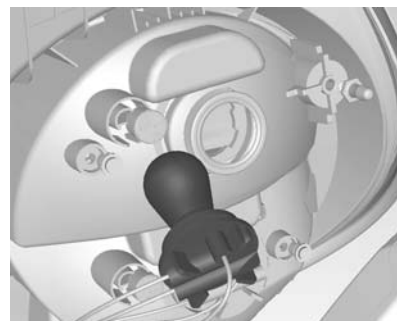

5. Wyjąć oprawkę żarówki. Lekko wcisnąć żarówkę w gniazdo, obrócić w lewo, wyciągnąć, a następnie zamocować nową żarówkę.
6. Włożyć oprawkę żarówki w zespół światła tylnego i dokręcić. Podłączyć złącze elektryczne. Zamocować zespół światła tylnego w nadwoziu i dokręcić śruby. Zamknąć i zablokować osłony.
7. Włączyć zapłon, włączyć wszystkie światła i sprawdzić ich działanie.

Kierunkowskazy boczne

1. Docisnąć światło w kierunku tyłu pojazdu i wyjąć.
2. Obrócić oprawkę żarówki w lewo.
3. Wyjąć żarówkę z oprawki i wymienić na nową.
4. W celu zamontowania wykonać czynności w odwrotnej kolejności.

Centralne, wysoko zamontowane światło hamowania

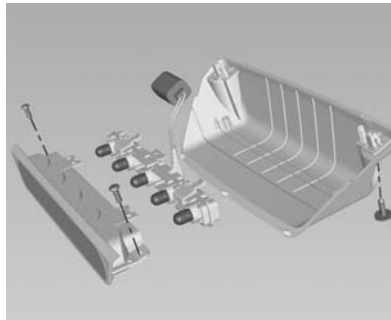

1. Otworzyć klapę tylną.
2. Wykręcić dwa wkręty i wyjąć obudowę lampy. Przed wyjęciem obudowy lampy odłączyć złącze wiązki przewodów.
3. Wykręcić dwa wkręty i wyjąć zespół reflektora.
4. Jednym ruchem, prosto wyciągnąć żarówkę z oprawki.

5. Zamocować nową żarówkę.
6. Zamontować obudowę lampy.

Oświetlenia tablicy rejestracyjnej

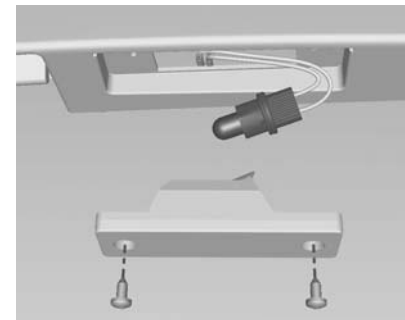

1. Odkręcić obie śruby.
2. Wsunąć obudowę lampy w dół, uważając, aby nie ciągnąć za przewód.
Obrócić oprawkę żarówki w lewo, aby ją odblokować.
3. Wyjąć żarówkę z oprawki i zamocować nową żarówkę.

4. Wsunąć oprawkę żarówki w obudowę lampy i obrócić w prawo.
5. Włożyć obudowę lampy i zamocować, korzystając z śrubokręta.

Oświetlenie wnętrza

1. W celu demontażu podważyć jedną stronę przełącznika lampy, korzystając z płaskiego wkrętaka. (Uważać, aby nie zarysować powierzchni.)
2. Wyjąć żarówkę.
3. Wymienić żarówkę na nową.
4. Zamontować lampkę na swoim miejscu.

Oświetlenie przestrzeni bagażowej

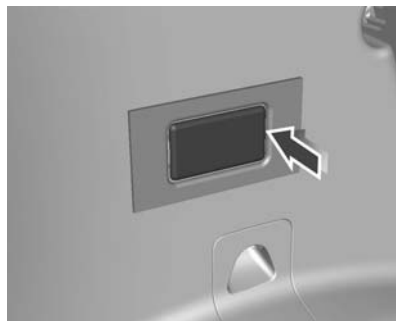

1. Podważyć śrubokrętem obudowę lampki.

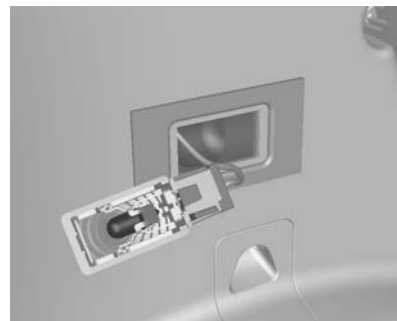

2. Wyjąć żarówkę.
3. Włożyć nową żarówkę.
4. Zamocować lampkę.

Instalacja elektryczna

Bezpieczniki

Oznaczenia nowego bezpiecznika muszą być takie same jak oznaczenia bezpiecznika wymienianego.

W skrzynce ponad dodatkim biegunem akumulatora znajdują się niektóre bezpieczniki główne. Jeśli jest to konieczne, sprawdzenie ich należy zlecić w warsztacie.

Przed wymianą bezpiecznika należy wyłączyć odpowiedni obwód oraz zapłon.

Przepalony bezpiecznik można rozpoznać po stopionym drucie topikowym. Przed instalacją nowego bezpiecznika należy usunąć przyczynę usterki.

Niektóre układy są chronione przez kilka bezpieczników.

Pomimo braku danej funkcji lub układu odpowiadający bezpiecznik może być obecny.

Szczypce ułatwiające wymianę małych bezpieczników

W skrzynce bezpieczników w komorze silnika mogą znajdować się szczypce do wymiany bezpieczników.

Założyć szczypce do wymiany bezpieczników na bezpiecznik od góry lub z boku, a następnie wyciągnąć bezpiecznik.

Skrzynka bezpieczników w komorze silnika

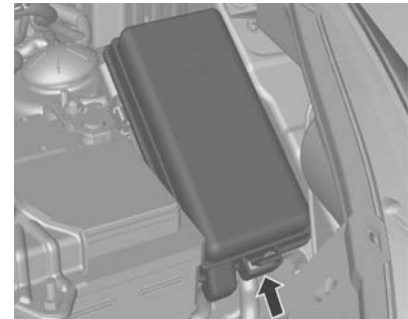

Skrzynka bezpieczników znajduje się w komorze silnika.

Odczepić, unieść, a następnie wyjąć pokrywkę.

Uwaga

Niektóre opisy bezpieczników w tym podręczniku mogą nie odpowiadać układowi bezpieczników w danej wersji pojazdu.

Podczas kontroli bezpieczników, sprawdzić naklejkę na skrzynce.

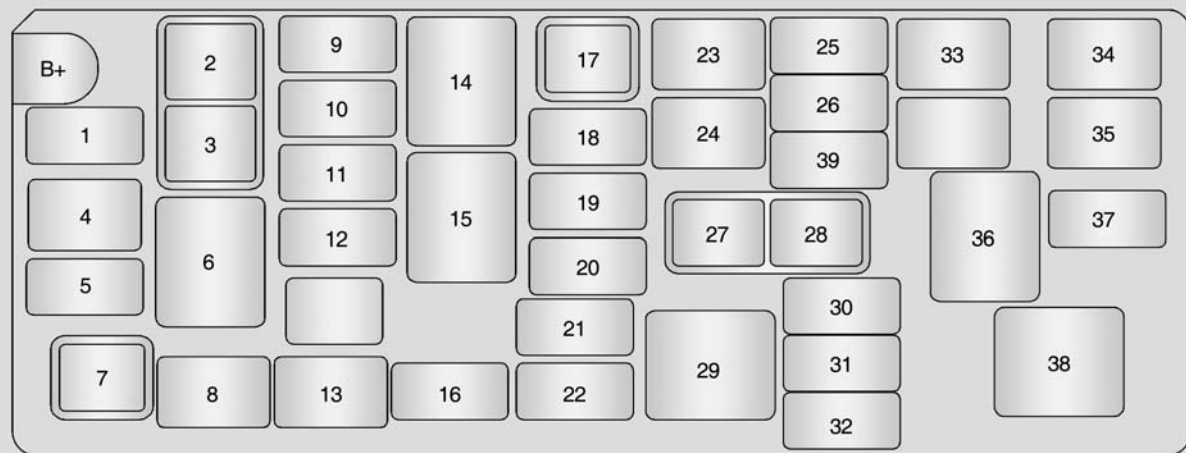

Nr Obwód

- 1 Pompa paliwa
- 2 Przekaznik świateł pozycyjnych
- 3 Przekaznik wentylatora – niska prędkość
- 4 Wentylator – wysoka prędkość
- 5 Klimatyzacja
- 6 Przekaznik wentylatora – wysoka prędkość
- 7 Przekaznik klimatyzacji
- 8 Układ ABS 2
- 9 Lewe światła pozycyjne
- 10 Prawe światła pozycyjne
- 11 Przednie światła przeciwmgielne
- 12 Wentylator – niska prędkość
- 13 Układ ABS 1
- 14 Przekaznik przednich świateł przeciwmgielnych
- 15 Przekaznik pompy paliwa
- 16 Zapasowy bezpiecznik
- 17 Przekaznik świateł drogowych
- 18 Światła drogowe
- 19 Lewe światło mijania

Nr Obwód

- 20 Prawe światło mijania
- 21 Zapasowy bezpiecznik
- 22 Zapasowy bezpiecznik
- 23 Zapłon 2 / rozrusznik
- 24 Zapłon 1 / akcesoria
- 25 Światła awaryjne
- 26 Sygnał dźwiękowy
- 27 Przekaznik świateł mijania
- 28 Przekaznik klaksonu
- 29 Główny przekaznik silnika
- 30 Zapłon
- 31 EMS 1
- 32 EMS 2
- 33 Akumulator deski rozdzielczej
- 34 –
- 35 Ogrzewanie siedzeń
- 36 Przekaznik ogrzewania siedzeń
- 37 Moduł sterujący silnika
- 38 –
- 39 Zapasowy bezpiecznik

Skrzynka bezpieczników w desce rozdzielczej

Skrzynka bezpieczników w kabinie znajduje się w dolnej części deski rozdzielczej po stronie kierowcy.

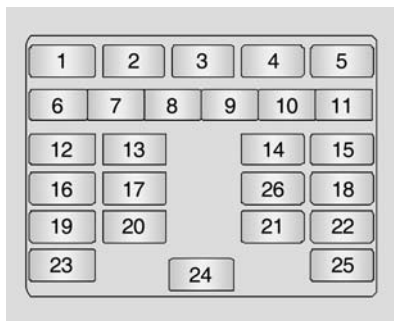

Nr Obwód

- 1 Wycieraczka tylnej szyby
- 2 Lusterko/zewnętrzne lusterko wsteczne
- 3 Reflektory
- 4 Zewnętrzne lusterko wsteczne regulowane elektrycznie
- 5 Zamek drzwiowy
- 6 Przednie wycieraczki
- 7 –
- 8 Światła cofania
- 9 Kierunkowskazy

Nr Obwód

- 10 Ogrzewanie tylnej szyby
- 11 Tyłne światła przeciwmgielne
- 12 Zestaw wskaźników
- 13 Moduł sterujący silnika dmuchawy
- 14 Poduszka powietrzna
- 15 Zabezpieczenie przeciwkradzieżowe / złącze linii danych
- 16 Moduł sterujący skrzyni biegów
- 17 Szyby sterowane elektrycznie w tylnych drzwiach
- 18 Radioodtworacz / system zdalnego otwierania drzwi / pilot
- 19 Moduł sterujący silnika (ECM) / zabezpieczenie przeciwkradzieżowe
- 20 Szyby sterowane elektrycznie w przednich drzwiach
- 21 Zapalniczka
- 22 Światło hamowania
- 23 Rozrusznik

Nr Obwód

- 24 Radioodtworacz / zegar / system zdalnego otwierania drzwi
- 25 Moduł SDM
- 26 –

Narzędzia samochodowe

Narzędzia

Samochody z zestawem do naprawy opon

Narzędzia samochodowe i zestaw do naprawy opon znajdują się w schowku pod podłogą przestrzeni bagażowej.

Samochody z kołem zapasowym

Podnośnik i narzędzia samochodowe znajdują się w schowku w przestrzeni bagażowej, nad kołem zapasowym.



Koło dojazdowe \varnothing 162.



Pełnowymiarowe koło zapasowe
 \varnothing 162.

Koła i opony

Stan opon i obręczy kół

Na krawężniki należy najeżdżać powoli i, w miarę możliwości, pod kątem prostym. Najeżdżanie na ostre krawężniki może doprowadzić do uszkodzenia opon i obręczy kół. Podczas parkowania należy uważać, aby opony nie zostały dociśnięte do krawężnika.

Regularnie sprawdzać stan kół. W przypadku stwierdzenia uszkodzenia lub nadmiernego zużycia opon bądź obręczy kół należy skorzystać z pomocy warsztatu.

Opony zimowe

Opony zimowe poprawiają bezpieczeństwo jazdy, gdy temperatura spadnie poniżej 7°C, dlatego powinno się je zakładać na wszystkie koła.

Oznakowanie opon

np. 215/60 R 16 95 H

215 = Szerokość opony w mm

60 = Wskaźnik profilu (stosunek wysokości przekroju do szerokości opony w %)

R = Konstrukcja opony: radialna

RF = Typ: run-flat

16 = Średnica koła w calach

95 = Wskaźnik nośności opony, np. wartość 95 odpowiada nośności 690 kg

H = Symbol prędkości

Symbol prędkości:

Q = do 160 km/h

S = do 180 km/h

T = do 190 km/h

H = do 210 km/h

V = do 240 km/h

W = do 270 km/h

Ciśnienie w oponach

Ciśnienie powietrza w oponach należy sprawdzać przynajmniej co 14 dni oraz zawsze przed wyruszeniem w dłuższą podróż.

Opony muszą być zimne. Nie należy zapominać o sprawdzeniu ciśnienia w kole zapasowym.

Odkręcić kapturek zaworu.

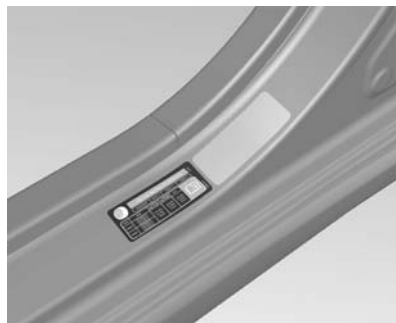

Ciśnienie w oponach ⇨ 189. Zalecane wartości ciśnienia można znaleźć także na naklejce na słupku przednich kierowcy.

Wartości ciśnienia dotyczą opon nierozgrzanych. Są one takie same dla opon letnich i zimowych.

Ciśnienie powietrza w kole zapasowym zawsze powinno odpowiadać pełnemu obciążeniu samochodu.

Ciśnienie powietrza zapewniające ekonomiczne spalanie pozwala maksymalnie obniżyć zużycie paliwa.

Niewłaściwe ciśnienie w ogumieniu wpływa negatywnie na bezpieczeństwo, zachowanie się samochodu na drodze, komfort jazdy oraz zużycie paliwa i opon.

⚠ Ostrzeżenie

Zbyt niskie ciśnienie może prowadzić do nadmiernego nagrzewania się opony i jej wewnętrznego uszkodzenia skutkującego odklejeniem się bieżnika lub nawet rozerwaniem opony przy dużych prędkościach jazdy.

Głębokość bieżnika

Głębokość bieżnika należy sprawdzać regularnie.

Ze względów bezpieczeństwa opony powinny zostać wymienione na nowe, gdy głębokość bieżnika zmniejszy się do 2–3 mm (4 mm w przypadku opon zimowych).



Minimalna głębokość bieżnika dopuszczalna przez przepisy (1,6 mm) zostaje osiągnięta, gdy wysokość bieżnika zrówna się z jednym ze wskaźników zużycia opony (TWI). Ich umiejscowienie wskazuje oznaczenia na boku opony.

Jeśli opony przednie są bardziej zużyte niż tylne, należy je zamienić miejscami. Upewnić się, że kierunek obracania kół jest prawidłowy (bieżnik kierunkowy).

Opony starzeją się, nawet gdy nie są używane. Dlatego zaleca się wymieniać je co 6 lat.

Zmiana rozmiaru opony i koła

Jeśli na obręcze kół zostaną założone opony o rozmiarze innym niż w przypadku opon montowanych fabrycznie, może zajść konieczność przeprogramowania prędkościomierza elektronicznego, zmiany standardowych ciśnień i dokonania kilku innych modyfikacji samochodu.

Po założeniu opon o innym rozmiarze należy także zastąpić naklejkę zawierającą wartości ciśnienia odpowiednią inną nalepką.

⚠ Ostrzeżenie

Zamontowanie nieodpowiednich opon i obręczy kół może być przyczyną wypadku, jak również unieważnienia homologacji typu pojazdu.

⚠ Ostrzeżenie

Nie należy stosować typów i rozmiarów obręczy oraz opon innych, niż oryginalnie zastosowane w pojeździe. Mogłoby to mieć negatywny wpływ na bezpieczeństwo i osiągi pojazdu. Mogłoby to doprowadzić do problemów z kierowaniem lub dachowania pojazdu, a wskutek tego do poważnych obrażeń. Wymieniając opony, należy pamiętać o konieczności zamontowania wszystkich czterech opon i obręczy takiego samego typu, rozmiaru, o takim samym wzorze bieżnika, jednego producenta i o takiej samej nośności. Korzystanie z różnych opon może poważnie wpłynąć na właściwości jezdne, prześwit, drogę hamowania, wysokość pojazdu i poprawność wskazań prędkościomierza.

Ostony ozdobne

Należy używać osłon ozdobnych i opon dopuszczonych do użytku przez producenta i spełniających wszystkie wymagania dotyczące konkretnej kombinacji obręczy kół i opon.

W przypadku używania osłon ozdobnych i opon niezatwierdzonych przez producenta, opony nie mogą mieć pogrubionych krawędzi ochronnych.

Ostony ozdobne kół nie mogą pogarszać skuteczności chłodzenia hamulców.

⚠ Ostrzeżenie

Używanie nieodpowiednich osłon ozdobnych i opon może prowadzić do nagłego spadku ciśnienia w oponie i wypadku.

Łańcuchy na koła

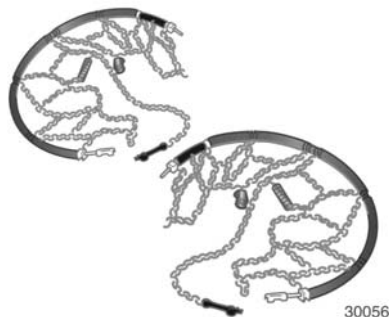

Łańcuchy można zakładać tylko na koła przednie.

Dopuszczalne jest stosowanie łańcuchów o drobnych ogniwach, które łącznie z zamknięciem nie odstawiają więcej niż 10 mm ponad bieżnik i po bokach opony, od strony wewnętrznej.

⚠ Ostrzeżenie

Uszkodzenie łańcuchów może doprowadzić do rozerwania opony.

Zestaw do naprawy opon

Drobne uszkodzenia bieżnika i boków opony można naprawić za pomocą zestawu do naprawy opon.

Nie usuwać ciał obcych z opon.

Przy użyciu zestawu do naprawy opon nie można naprawiać uszkodzeń o wielkości powyżej 4 mm ani uszkodzeń znajdujących się w pobliżu obręczy koła.

⚠ Ostrzeżenie

Nie przekraczać prędkości 80 km/h.

Nie używać naprawionej opony przez dłuższy czas.

Sterowność i właściwości jezdne samochodu mogą ulec pogorszeniu.

Postępowanie w przypadku przebicia opony:

Zaciągnąć hamulec postojowy i wybrać 1. lub wsteczny bieg.

Zestaw do naprawy opon znajduje się w schowku pod podłogą przestrzeni bagażowej.

1. Wyjąć zestaw do naprawy opon ze schowka.
2. Wyjąć sprężarkę i pojemnik ze szczeliwem.



30057

3. Wyjąć kabel zasilający i przewód elastyczny powietrza ze schowka znajdującego się pod spodem sprężarki.



30058

4. Przełącznik na sprężarce musi być ustawiony w położeniu O.
5. Dokręcić przewód powietrza do złącza na pojemniku ze szczeliwem.
6. Podłączyć wtyczkę przewodu sprężarki do gniazdka zasilania. W celu uniknięcia rozładowania akumulatora, zaleca się utrzymywać pracę silnika.
7. Umieścić pojemnik ze szczeliwem w uchwycie na sprężarce. Ustawić sprężarkę obok koła w taki sposób, aby pojemnik ze

szczeliwem znajdował się pionowo.

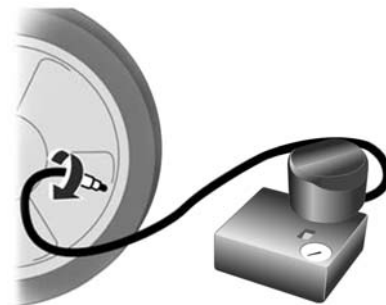

8. Odkręcić z uszkodzonej opony kapturek ochronny zaworu.
9. Nakręcić na zawór opony końcówkę przewodu do pompowania opony.

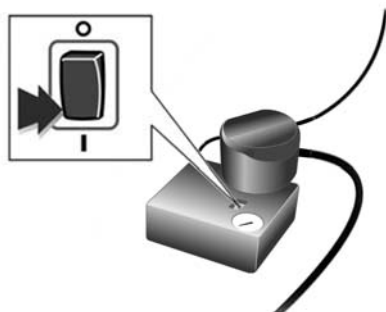

10. Ustawić przełącznik na sprężarce w położeniu I. Opona zostanie wypełniona szczeliwem.
11. W trakcie opróżniania pojemnika ze szczeliwem (ok. 30 sekund) manometr sprężarki może wskazywać ciśnienie do 6 barów. Następnie ciśnienie zacznie opadać.
12. Po wtłoczeniu całości szczeliwa do opony rozpocznie się jej pompowanie.
13. Właściwe ciśnienie w oponie (około 2,2 bara) powinno zostać osiągnięte w ciągu 10 minut. Po

osiągnięciu właściwego ciśnienia wyłączyć sprężarkę.

Jeśli zalecane ciśnienie nie zostanie osiągnięte w ciągu 10 minut, odłączyć zestaw do naprawy opon. Przenieść samochód o jeden obrót koła. Ponownie podłączyć zestaw do naprawy opon i kontynuować pompowanie przez 10 minut. Jeśli nadal nie można osiągnąć zalecanej wartości ciśnienia, uszkodzenie opony jest zbyt poważne. Należy skorzystać z pomocy warsztatu. Nadmiar ciśnienia należy spuścić z opony, korzystając z przycisku znajdującego się nad wskaźnikiem ciśnienia.

Sprężarka nie powinna pracować przez czas dłuższy niż 10 minut.

14. Odłączyć zestaw do naprawy opon. Wcisnąć zaczep na uchwycie w celu wyjęcia z niego pojemnika ze szczeliwem. Nakręcić końcówkę węża sprężarki na wylot pojemnika ze szczeliwem. Zapobiegnie to

wypływowi szczeliwa. Schować zestaw do naprawy opon w przestrzeni bagażowej.

15. Za pomocą szmatki wytrzeć nadmiar szczeliwa.
16. Z pojemnika ze szczeliwem zdjąć naklejkę z oznaczeniem prędkości maksymalnej (około 80 km/h) i przykleić ją w polu widzenia kierowcy.
17. Natychmiast ruszyć z miejsca, aby szczeliwo zostało równomiernie rozprowadzone w oponie. Po przejechaniu ok. 10 km (nie później niż po 10 minutach) zatrzymać się i sprawdzić ciśnienie w oponie. W tym celu nakręcić końcówkę węża sprężarki bezpośrednio na zawór opony i sprężarki. Jeśli ciśnienie w oponie przekracza 1,3 bara, należy dopompować koło, aby uzyskać właściwą wartość ciśnienia (około 2,2 bara). Procedurę (nr 17) należy powtarzać aż do stwierdzenia braku ubytków ciśnienia.

Jeśli ciśnienie spadło poniżej 1,3 bara, zaprzestać jazdy. Należy skorzystać z pomocy warsztatu.

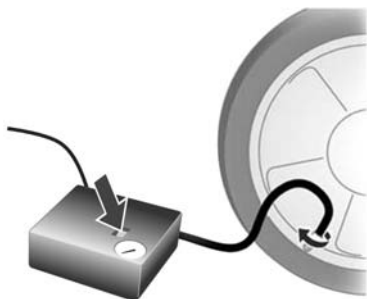

18. Schować zestaw do naprawy opon w przestrzeni bagażowej.

Uwaga

Ponieważ przy korzystaniu z naprawionej opony znacznie pogarsza się komfort jazdy, należy ją jak najszybciej wymienić.

Jeśli sprężarka będzie wydawała nienaturalne odgłosy lub nagrzej się do wysokiej temperatury, należy ją wyłączyć na co najmniej 30 minut.

Uwaga na datę przydatności zestawu do użycia. Po tej dacie możliwości naprawcze zestawu nie są gwarantowane. Zwracać uwagę na informacje dotyczące przechowywania znajdujące się na pojemniku ze szczeliwem.

Zużyty pojemnik ze szczeliwem należy wymienić. Przy utylizacji pojemnika należy przestrzegać obowiązujących przepisów.

Sprężarki i szczeliwa można używać w temperaturach w zakresie od -30°C do 70°C .

Zmiana koła

Założenie na koła różnych opon grozi utratą kontroli nad samochodem w czasie jazdy.

Wszystkie opony muszą mieć taki sam rozmiar i być tej samej marki oraz tego samego typu (opony radialne i diagonalne opasane).

W przeciwnym razie mogą pogorszyć się właściwości jezdne samochodu i może dojść do wypadku. Ponadto użycie opon marki, typu lub o rozmiarze innym niż zalecany może

doprowadzić do uszkodzenia samochodu. Dlatego na wszystkich kołach muszą znajdować się opony o takim samym rozmiarze, tej samej marki i tego samego typu.

W zależności od wersji zamiast w koło zapasowe samochód może być wyposażony w zestaw do naprawy opon ↗ 156.

Przed przystąpieniem do zmiany koła należy poczynić następujące przygotowania i zapoznać się z poniższymi wskazówkami:

- Zjechać z drogi w bezpieczne miejsce, z dala od ruchu drogowego.
- Zaparkować samochód na płaskim, twardym i suchym podłożu. Koła przednie ustawić tak jak do jazdy na wprost.
- Zaciągnąć hamulec postojowy i wybrać 1. lub wsteczny bieg.
- Wyłączyć silnik i wyjąć kluczyk ze stacyjki.
- Włączyć światła awaryjne.

- Zablokować koło znajdujące się po przekątnej od zmienianego, podkładając za nim i przed nim kliny, drewniane klocki lub kamienie.
- Wszyscy pasażerowie muszą wyjść z pojazdu.
- Wyjąć koło zapasowe ⇨ 162.
- Nie zmieniać jednocześnie więcej niż jednego koła.
- Podnośnika używać wyłącznie do wymiany koła w razie przebicia; nie stosować go do sezonowej wymiany opon zimowych i letnich.
- Jeśli podłoże jest miękkie, pod podnośnik należy podłożyć sztywną podkładkę o grubości do 1 cm.
- W samochodzie wspartym na podnośniku nie może być jakichkolwiek osób ani zwierząt.
- Nigdy nie wolno kłaść się pod uniesionym samochodem.

- Nie uruchamiać silnika w samochodzie wspartym na podnośniku.
- Przed zamontowaniem koła oczyścić nakrętki i gwint.

⚠ Ostrzeżenie

Podnośnik jest przeznaczony wyłącznie do użytku z zakupionym samochodem.

Nie używać podnośnika dostarczonego wraz z tym samochodem do unoszenia innych samochodów.

Nie przekraczać dopuszczalnego obciążenia podnośnika.

Używanie podnośnika do naprawy innego samochodu może spowodować uszkodzenie podnośnika bądź samochodu oraz grozi odniesieniem obrażeń ciała.



1. Podważyć śrubokrętem i zdjąć kapturki nakrętek koła.



2. Rozłożyć i precyzyjnie zamocować klucz kolejno do każdej nakrętki i poluzować ją o pół obrotu.



3. Obrócić uchwyt podnośnika w celu nieznacznego uniesienia głowicy podnoszącej i ustawić podnośnik pionowo w położeniu zaznaczonym półokręgiem.



4. Podłączyć uchwyt do podnośnika i odpowiednio podłączyć klucz do uchwytu podnośnika.

Następnie unieść podnośnik, aby mocno połączyć głowicę podnoszącą z otworem.



5. Obracać kluczem, kontrolując położenie podnośnika, aż koło oderwie się od podłoża.
6. Odkręcić nakrętki koła.
7. Zmienić koło.
8. Nakręcić nakrętki koła.
9. Opuścić samochód.
10. Precyzyjnie zamocować klucz kolejno do każdej nakrętki i dokręcić ją. Nakrętki należy dokręcać na krzyż. Moment dokręcania wynosi 120 Nm.
11. Przed założeniem osłony ozdobnej, wyrównać otwór na zawór z zaworem opony.

Założyć kapturki nakrętek koła.

12. Schować wymontowane koło i narzędzia samochodowe. Aby zapobiec hałasowi przemieszczania się, obrócić łeb śruby tak, aby górna i dolna część podnośnika całkowicie przycisnęła się do skrzynki z narzędziami po umieszczeniu podnośnika w położeniu pierwotnym. W tym momencie należy upewnić się, że podnośnik ma pewien luz w odniesieniu do pozostałych narzędzi samochodowych. Narzędzia ↻ 153.
13. Jak najszybciej skontrolować ciśnienie powietrza w oponie zamocowanego koła, a także moment dokręcania nakrętek koła.

Uszkodzoną oponę należy wymienić na nową lub naprawić.

Koło zapasowe

Koło dojazdowe

Koło zapasowe można sklasyfikować jako dojazdowe koło zapasowe w zależności od stosunku rozmiaru koła do innych zamocowanych kół oraz obowiązujących przepisów.

Obręcz koła zapasowego jest wykonana ze stali.

Korzystanie z koła zapasowego, które jest mniejsze od pozostałych kół, czy też wraz z kołami wyposażonymi w opony zimowe, niekorzystnie wpływa na właściwości jezdne samochodu. Po naprawieniu opony należy niezwłocznie zamontować koło standardowe.

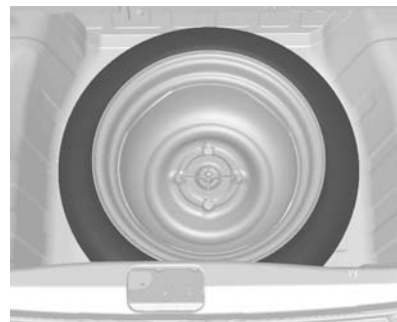

Koło zapasowe znajduje się w przestrzeni bagażowej pod osłoną podłogową. Jest przymocowane za pomocą nakrętki skrzydełkowej.

Wnęka na koło zapasowe nie została zaprojektowana z myślą o wszystkich dozwolonych rozmiarach opon. Jeśli koło szersze niż koło zapasowe musi być schowane we wnęce po zmianie koła, osłona podłogowa może być umieszczona na wystającym kole.

Przeestroga

To koło zapasowe/opona jest przeznaczone tylko do krótkotrwałego użycia.

Należy je jak najszybciej wymienić na koło standardowe.

Nie używać łańcuchów na koła.

Na obręcz tego koła nie należy zakładać żadnych innych opon, które nie są identyczne z oryginalną.

Nie montować tego koła w innych samochodach.

Dojazdowe koło zapasowe

Założenie dojazdowego koła zapasowego może zmienić właściwości jezdne samochodu. Po naprawieniu opony należy niezwłocznie zamontować koło standardowe.

Założyć można tylko jedno dojazdowe koło zapasowe. Nie przekraczać prędkości 80 km/h. Przed dojechaniem do zakrętu należy

zwolnić. Dojazdowe koło zapasowe należy jak najszybciej zastąpić kołem standardowym.

Łańcuchy na koła ⇨ 156.

Pełnowymiarowe koło zapasowe

Korzystanie z koła zapasowego, które jest takie samo, jak pozostałe koła, czy też wraz z kołami wyposażonymi w opony zimowe, niekorzystnie wpływa na właściwości jezdne samochodu. Po naprawieniu opony należy niezwłocznie zamontować koło standardowe.



Koło zapasowe znajduje się w przestrzeni bagażowej pod osłoną podłogową. Jest przymocowane za pomocą nakrętki skrzydełkowej.

Opony o bieżniku kierunkowym

Opony o bieżniku kierunkowym należy zakładać w taki sposób, aby kierunek ich toczenia był zgodny z kierunkiem wskazywanym przez symbol (np. strzałkę) znajdujący się na boku opony.

W przypadku opon założonych niezgodnie ze wskazanym kierunkiem toczenia należy zastosować się do następujących wytycznych:

- Właściwości jezdne samochodu mogą być pogorszone. Po naprawieniu opony należy niezwłocznie zamontować koło standardowe.
- Nie przekraczać prędkości 80 km/h.
- Szczególną ostrożność zachować podczas jazdy po mokrych lub zaśnieżonych nawierzchniach dróg.

Uruchamianie silnika przy użyciu przewodów rozruchowych

Uruchamianie silnika za pomocą przewodów rozruchowych

Nie uruchamiać silnika przy użyciu urządzeń do szybkiego ładowania akumulatora.

W razie rozładowania akumulatora silnik można uruchomić za pomocą przewodów rozruchowych i akumulatora innego samochodu.

Ostrzeżenie

Zachować szczególną uwagę podczas uruchamiania przy wykorzystaniu przewodów rozruchowych. Wszelkie odstępstwa od poniższych instrukcji mogą prowadzić do obrażeń ciała i szkód spowodowanych eksplozją akumulatora lub uszkodzeniem układów elektrycznych obu pojazdów.

Ostrzeżenie

Unikać jego styczności z oczami, skórą, tkaninami i powierzchniami lakierowanymi. Elektrolit akumulatorowy zawiera kwas siarkowy, który przy bezpośrednim kontakcie może powodować oparzenia skóry oraz korozję elementów samochodu.

- Nie zbliżać się do akumulatora z otwartym ogniem lub źródłem iskier.

- W temperaturach poniżej 0°C rozładowany akumulator może zamarznąć. Przed podłączeniem przewodów rozruchowych należy rozmrozić zamarznięty akumulator.
- Podczas pracy z akumulatorem zakładać okulary i odzież ochronną.
- Akumulator wspomagający musi mieć takie samo napięcie zasilania (12 V) jak akumulator używany w samochodzie. Jego pojemność (wyrażona w Ah) nie może być dużo mniejsza od pojemności akumulatora rozładowanego.
- Należy korzystać z przewodów rozruchowych z izolowanymi zaciskami, o średnicy co najmniej 16 mm².
- Nie odłączać rozładowanego akumulatora od samochodowej instalacji elektrycznej.
- Wyłączyć wszystkie zbędne odbiorniki prądu.
- Nie pochylać się nad akumulatorem w trakcie rozruchu.

- Nie dopuszczać do zetknięcia się zacisków przewodów rozruchowych.
- Podczas uruchamiania silnika przy użyciu przewodów rozruchowych samochodu nie mogą się stykać.
- Zaciągnąć hamulec postojowy, skrzynię biegów ustawić w położeniu neutralnym, automatyczną skrzynię biegów przestawić w położenie P.

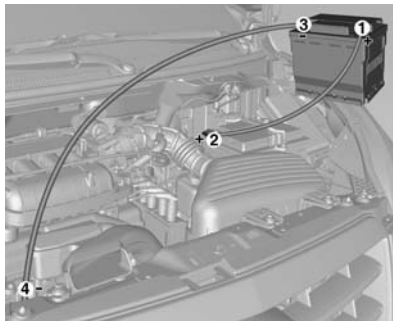

Kolejność podłączania przewodów:

1. Podłączyć jeden koniec czerwonego przewodu do bieguna dodatniego akumulatora wspomagającego.
2. Drugi koniec tego przewodu podłączyć do bieguna dodatniego rozładowanego akumulatora.
3. Podłączyć jeden koniec czarnego przewodu do bieguna ujemnego akumulatora wspomagającego.
4. Drugi koniec tego przewodu podłączyć do punktu styku z masą samochodu, np. do kadłuba silnika lub do połączenia śrubowego któregoś z elementów zawieszenia silnika. Miejsce podłączenia powinno znajdować się jak najdalej od rozładowanego akumulatora, jednak nie bliżej niż w odległości 60 cm.

Poprowadzić przewody w taki sposób, aby nie zaczepiły się przypadkowo o ruchome elementy silnika.

Uruchamianie silnika:

1. Uruchomić silnik samochodu z akumulatorem wspomagającym.
2. Po 5 minutach uruchomić silnik drugiego samochodu. Próby uruchomienia powinny być wykonywane w 1-minutowych odstępach i trwać nie dłużej niż 15 sekund.
3. Po uruchomieniu silniki obu samochodów powinny przez ok. 3 minuty pracować na biegu jałowym. W tym czasie przewody powinny pozostać podłączone.
4. W uruchamianym awaryjnie samochodzie włączyć dowolne urządzenie elektryczne (np. reflektory lub ogrzewanie szyby tylnej).
5. Przewody odłączać dokładnie w odwrotnej kolejności.

Holowanie

Holowanie samochodu

Jeśli pojazd ma być holowany, zalecane jest skorzystanie z naszej sieci serwisowej lub profesjonalnej firmy holowniczej.

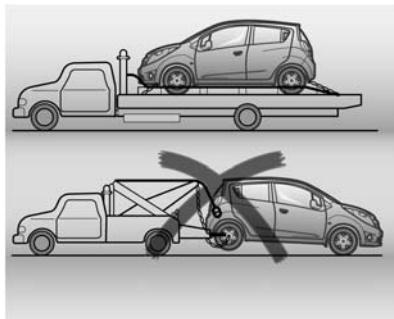

Najlepiej przetransportować pojazd za pomocą samochodu pomocy drogowej.

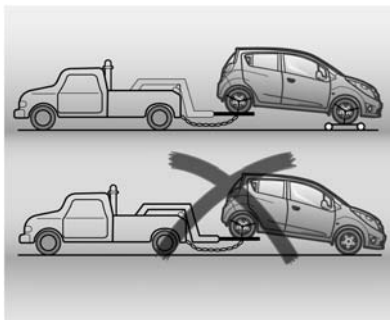
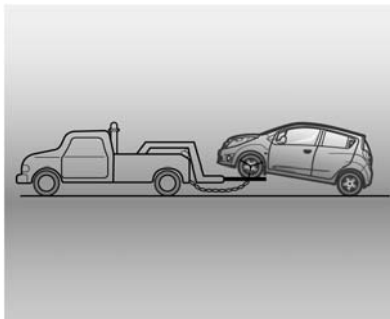

W przypadku holowania na 2 kołach należy unieść przednie koła i holować pojazd przy zablokowanych oponach na przednich kołach.

Podczas holowania pojazdu należy postępować zgodnie z następującą procedurą:

- W holowanym pojeździe nie mogą pozostawać pasażerowie.
- W holowanym pojeździe zwolnić hamulec postojowy i wybrać neutralne położenie skrzyni biegów.
- Włączyć światła awaryjne.
- Przestrzegać ograniczeń prędkości.

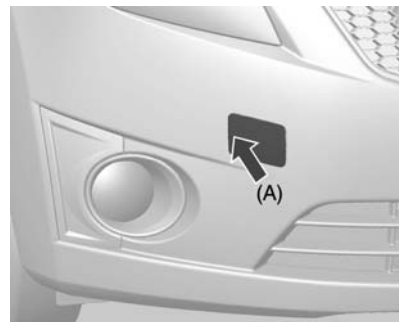

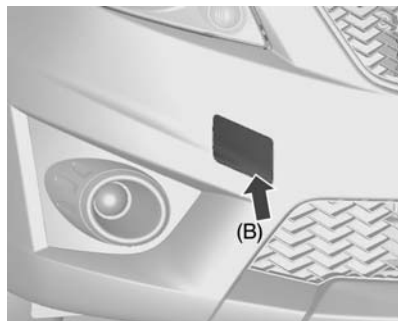

Odczepić osłonę poprzez naciśnięcie miejsca ze strzałką (A - model podstawowy / B - model z pakietem specjalnym) i wyjąć ją.

Ucho holownicze znajduje się w skrzynce z narzędziami samochodowymi ↪ 153.



Wkręcić ucho holownicze, obracając je do oporu, i ustawić w położeniu poziomym.

Zacześć o ucho linę holowniczą lub hol sztywny, co jest preferowanym rozwiązaniem.

Ucho holownicze można wykorzystywać wyłącznie do holowania, a nie wyciągania pojazdu.

Włączyć zapłon, aby odblokować kierownicę i umożliwić działanie świateł hamowania, sygnału dźwiękowego i wycieraczek.

Ustawić dźwignię zmiany biegów w położeniu neutralnym.

Przeostroga

Ruszać powoli, unikając szarpnięć. Przeciążenie holu może doprowadzić do uszkodzenia obydwóch samochodów.

Gdy silnik jest wyłączony, hamowanie oraz obracanie kierownicą wymagają użycia znacznie większej siły.

Włączyć recyrkulację powietrza i zamknąć szyby, aby do wnętrza pojazdu nie dostawały się spaliny pojazdu holującego.

Wersje z automatyczną skrzynią biegów: Samochód musi być holowany zwrócony przodem do kierunku jazdy, z prędkością jazdy nieprzekraczającą 80 km/h i nie dalej niż na odległość 100 km. W innym przypadku lub w razie uszkodzenia przekładni przednia oś samochodu musi być podniesiona.

Należy skorzystać z pomocy warsztatu.

Po zakończeniu holowania wykręcić ucho holownicze.

A (model podstawowy): Zamocować osłonę od lewej strony i docisnąć.

B (model z pakietem specjalnym): Zamocować osłonę od dołu i docisnąć.

Najlepiej przetransportować pojazd za pomocą samochodu pomocy drogowej.

Holowanie innego pojazdu

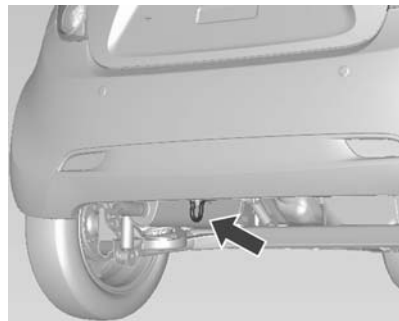

Tylne ucho holownicze znajduje się pod tylnym zderzakiem.

Ucho holownicze można wykorzystywać wyłącznie do holowania, a nie wyciągania pojazdu.

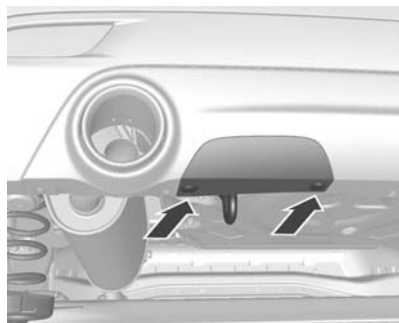

Jeśli na tylnym zderzaku znajduje się osłona tylnego ucha holowniczego, odczepić dwa zaczepy osłony. Zdjąć osłonę, ciągnąc ją w tył.

Po zakończeniu holowania należy ponownie pewnie zamontować osłonę.

Przeostroga

Ruszać powoli, unikając szarpnięć. Przeciążenie holu może doprowadzić do uszkodzenia obydwóch samochodów.

Pielęgnacja wizualna

Pielęgnacja nadwozia

Zamki

Zamki są fabrycznie zakonserwowane wysokogatunkowym środkiem smarnym. Środka rozmrażającego używać tylko w nagłych przypadkach, ponieważ usuwa on smar i negatywnie wpływa na działanie zamków. Po użyciu środka rozmrażającego nasmarować zamki w warsztacie.

Mycie

Lakier nadwozia jest narażony na działanie różnych czynników zewnętrznych. Z tego względu nadwozie samochodu należy regularnie myć i woskować. W przypadku korzystania z myjni automatycznej zaleca się wybranie programu mycia z woskowaniem. Ptasie odchody, martwe owady, ślady żywicy, pyłek kwiatowy i podobne zabrudzenia zmywać możliwie

szybko, gdyż ich skład chemiczny może powodować uszkodzenie lakieru.

W przypadku korzystania z myjni samochodowej należy postępować zgodnie z instrukcjami jej producenta. Wyłączyć wycieraczki przedniej i tylnej szyby. Zablokować zamki pojazdu, aby kłapki wlewu paliwa nie można było otworzyć. Zdjąć antenę i zewnętrzne elementy wyposażenia, takie jak bagażniki dachowe itp.

W przypadku ręcznego mycia samochodu pamiętać o dokładnym wypłukaniu wnętrza kół.

Oczyścić obrzeża oraz zagięcia otwartych drzwi, pokrywy komory silnika i klapy tylnej, a także osłonięte nimi fragmenty karoserii.

Zlecić warsztatowi nasmarowanie zawiasów wszystkich drzwi.

Komory silnika nie należy czyścić przy użyciu agregatu wysokociśnieniowego ani myjki wysokociśnieniowej.

Po umyciu dokładnie spłukać i wytrzeć nadwozie czystą, często płukaną irchą. Do czyszczenia szyb używać innego kawałka irchy, gdyż pozostałości środków konserwujących przeniesione na szyby mogą doprowadzić do pogorszenia widoczności.

Plam ze smoły nie wolno usuwać jakimikolwiek twardymi przedmiotami. Zaleca się użyć specjalnego środka w aerozolu.

Światła zewnętrzne

Klosze lamp i reflektorów są wykonane z tworzywa sztucznego. Do mycia lamp nie używać substancji żrących, ściernych, szorstkich ściereczek ani skrobaczek do szyb. Unikać czyszczenia ich na sucho.

Polerowanie i woskowanie

Nadwozie samochodu wymaga regularnego woskowania. Woskowanie lakieru jest konieczne zwłaszcza, gdy spływająca po nim woda nie tworzy drobnych kropelek. W przeciwnym razie dojdzie do wyschnięcia lakieru.

Polerowanie jest konieczne, tylko jeśli do lakieru przywarły substancje stałe lub nastąpiło jego zmatowienie i utrata połysku.

Pasta polerska z silikonem tworzy dodatkową warstwę ochronną, co eliminuje konieczność woskowania.

Nie należy woskować ani polerować plastikowych elementów nadwozia.

Szyby i pióra wycieraczek

Używać miękkiej, niestrzępiącej się ściereczki lub kawałka irchy nawilżonego specjalnym środkiem do mycia szyb i środkiem do usuwania owadów.

Podczas czyszczenia ogrzewanej szyby tylnej uważać, aby nie uszkodzić nadrukowanego na niej uzwojenia grzejnego.

Do ręcznego usuwania lodu z szyb najlepiej nadają się dostępne w handlu skrobaczki o ostrej krawędzi. Skrobaczkę należy mocno dociskać do szyby, aby nie dostawały się pod nią żadne zabrudzenia, mogące porysować szybę.

Jeśli podczas pracy wycieraczek na szybie pojawiają się smugi, przetrzeć pióra miękką szmatką zwilżoną środkiem do mycia szyb.

Koła i opony

Nie używać myjki wysokociśnieniowej.

Do czyszczenia obręczy kół użyć odpowiedniego środka o odczynie neutralnym.

Obręcze kół są lakierowane i można je konserwować tymi samymi środkami, co nadwozie.

Uszkodzenia lakieru

Drobne uszkodzenia lakieru należy usuwać za pomocą lakieru zaprawkowego, zanim utworzą się ogniska korozji. Naprawę poważniejszych uszkodzeń lakieru i usunięcie korozji należy zlecić warsztatowi.

Pakiet specjalny i zestaw do nadwozia

- Podczas holowania należy zachować ostrożność, aby zapobiec uszkodzeniu liny holowniczej. Przed rozpoczęciem holowania należy zdjąć osłonę w zderzaku.
- Ograniczony prześwit. Powoli przejeżdżać przez podjazdy, wyboje i krawężniki.
- Podczas podnoszenia pojazdu korzystać z podpór.
- Aby zapobiec uszkodzeniom nadwozia, zalecane jest transportowanie pojazdu umieszczonego całkowicie na lawecie.

Podwozie

Na podwoziu samochodu mogą gromadzić się substancje żrące wykorzystywane do usuwania lodu i śniegu oraz innych osadów. Jeśli nie zostaną usunięte, mogą przyspieszać korozję i rdzewienie.

Należy je okresowo zmywać z podwozia przy użyciu zwykłej wody.

Oczyszczane muszą być również miejsca, w których może gromadzić się błoto lub inne zanieczyszczenia. Przed splukaniem wodą należy wzruszyć wszelkie osady nagromadzone w zakamarkach podwozia.

Pojazd z naklejkami

Nie wolno myć samochodu przed upływem 72 godzin od całkowitego przyklejenia naklejki.

Myjąc samochód strumieniem wody lub pary pod ciśnieniem, należy zadbać o to, aby nie zbliżyć dyszy z wodą/parą na odległość mniejszą niż 20 cm od naklejki ani nie kierować strumienia wody/pary w jedno miejsce dłużej niż przez 1 sekundę. W przeciwnym razie naklejka może ulec uszkodzeniu.

Pielęgnacja wnętrza kabiny

Wnętrze samochodu i tapicerka

Wnętrze samochodu, łącznie z przednią częścią deski rozdzielczej i elementami jej poszycia, należy czyścić suchą ściereczką lub specjalnym środkiem do czyszczenia wnętrza.

Deska rozdzielcza powinna być czyszczona tylko miękką, wilgotną ściereczką.

Tapicerkę z tkaniny najlepiej czyścić odkurzaczem i szczotką. Plamy należy usuwać za pomocą środka do czyszczenia tapicerki.

Do czyszczenia pasów bezpieczeństwa należy użyć letniej wody lub środka do czyszczenia wnętrza.

Elementy z tworzywa sztucznego i gumy

Do czyszczenia elementów z tworzywa sztucznego i gumy można użyć środków do czyszczenia nadwozia. W razie potrzeby użyć środka do czyszczenia wnętrza. Zabronione jest używanie jakichkolwiek innych substancji czyszczących, a zwłaszcza rozpuszczalników lub benzyny. Nie używać myjki wysokociśnieniowej.

Przeostoga

Niezapięte rzepy w ubraniu mogą spowodować uszkodzenie tapicerki foteli.

Serwisowanie samochodu

Wskazówki ogólne	172
Zaplanowana obsługa okresowa	173
Zalecane płyny, środki smarne i części	178

Wskazówki ogólne

Informacje dotyczące czynności serwisowych

W celu zapewnienia ekonomicznej i bezpiecznej eksploatacji, a także utrzymania jak najdłużej wysokiej wartości samochodu, wszelkie czynności związane z jego obsługą techniczną muszą być wykonywane w terminach określonych przez producenta.

Potwierdzenia

Potwierdzenia wykonanych czynności serwisowych są rejestrowane w książeczce obsługowej.

Uzupełniane są dane o dacie i przebiegu wraz z pieczętą stacji serwisowej i podpisem osoby upoważnionej.

Należy upewniać się, że książeczka obsługowa jest prawidłowo wypełniana, stanowiąc dowód ciągłego serwisowania, który jest wymagany podczas rozpatrywania

zgłoszeń gwarancyjnych, a także może być cennym dodatkiem podczas sprzedaży samochodu.

Zaplanowana obsługa okresowa

Harmonogramy przeglądów

Częstotliwość przeglądów

Co 1 rok / 15 000 km (w zależności od tego, co nastąpi szybciej)

Przeгляд I: Przeгляд I należy przeprowadzić jako pierwszy lub jeśli poprzednio był przeprowadzany Przeгляд II.

Przeгляд II: Przeгляд II należy przeprowadzić, jeśli poprzednio był przeprowadzany Przeгляд I.

Czynności serwisowe	Przeгляд I	Przeгляд II
Wymiana oleju silnikowego i filtra. ¹⁾	W	W
Sprawdzenie wycieków i uszkodzeń. ²⁾	P	P
Sprawdzenie filtra powietrza silnika. ³⁾	P	P
Sprawdzenie ciśnienia i zużycia opon.	P	P
Sprawdzenie układu hamulcowego. ⁴⁾	P	P

- 1) W przypadku jazdy w trudnych warunkach (częsta jazda na krótkich odcinkach, częsta praca na biegu jałowym lub eksploatacja przy dużym zapyleniu) olej silnikowy i filtr mogą wymagać częstszych wymian.
- 2) Utrata płynu w dowolnym układzie silnika może oznaczać problem. Układ należy sprawdzić i naprawić, a następnie sprawdzić poziom płynu. W razie potrzeby uzupełnić płyn.
- 3) W przypadku częstej jazdy w warunkach silnego zapylenia filtr należy sprawdzać częściej. Filtr może wymagać częstszych wymian.
- 4) Wizualne sprawdzenie przewodów hamulcowych pod kątem ewentualnych zagięć, wycieków, pęknięć, przetarć itp. Sprawdzenie zużycia klocków hamulcowych oraz stanu powierzchni tarcz. Sprawdzenie okładzin/szczęk bębnowych hamulcowych pod kątem zużycia lub pęknięć. Sprawdzenie innych elementów układu hamulcowego, w tym bębnowych, rozpierczy, zacisków, hamulca ręcznego itp.

Czynności serwisowe	Przegląd I	Przegląd II
Sprawdzenie poziomu płynu chłodzącego silnika i płynu spryskiwacza oraz uzupełnienie w razie potrzeby.	P	P
Sprawdzenie podzespołów zawieszenia i układu kierowniczego. ⁵⁾	P	P
Sprawdzenie piór wycieraczek. ⁶⁾	P	P
Sprawdzenie pasków napędowych.	P	P
Przeprowadzenie wymaganych dodatkowych czynności serwisowych - patrz odpowiednia sekcja.	P	P
Sprawdzenie pojazdu podczas jazdy.	P	P
Wymiana płynu hamulcowego. ⁷⁾	-	W
Sprawdzenie układu chłodzenia silnika. ⁸⁾	-	P

- 5) Wizualne sprawdzenie zawieszenia przedniego i tylnego oraz układu kierowniczego pod kątem ewentualnych uszkodzeń, luzów, brakujących elementów lub oznak zużycia. Sprawdzenie podzespołów wspomagania układu kierowniczego pod kątem ewentualnych zagięć, pęknięć, przetarć itp.
- 6) Sprawdzenie piór wycieraczek pod kątem zużycia, pęknięć lub zabrudzeń. Wyczyszczenie szyby i piór wycieraczek w przypadku zabrudzeń. Wymiana zużytych lub uszkodzonych piór wycieraczek.
- 7) W przypadku jazdy w trudnych warunkach (jazda w pagórkowatym lub górzystym terenie lub częste ciągnięcie przyczepy) płyn hamulcowy może wymagać częstszych wymian.
- 8) Wizualne sprawdzenie przewodów i ich wymiana w przypadku pęknięć, wybrzuszeń lub zużycia. Sprawdzenie wszystkich przewodów, mocowań i zacisków. W razie potrzeby wymiana na oryginalne części. W celu zapewnienia prawidłowej pracy zalecane jest przeprowadzenie testów ciśnieniowych układu chłodzenia oraz korka ciśnieniowego, a także wyczyszczenie zewnętrznych powierzchni chłodnicy i skraplacza układu klimatyzacji.

Czynności serwisowe	Przegląd I	Przegląd II
Sprawdzenie podzespołów układu hamulcowego. ⁹⁾	–	P
Sprawdzenie podzespołów układu napędowego i układu przeniesienia napędu.	–	P
Nasmarowanie podzespołów nadwozia. ¹⁰⁾	–	P

P: Przegląd tych elementów i powiązanych części. W razie potrzeby skorygowanie, wyczyszczenie, uzupełnienie, regulacja lub wymiana.

W: Wymiana.

Czynności serwisowe	Częstotliwość
Wymiana filtra przeciwpyłkowego. ³⁾	Co 15 000 km / 1 rok
Wymiana filtra powietrza.	Co 60 000 km / 4 lata
Wymiana świec zapłonowych.	Co 30 000 km / 2 lata
Wymiana przewodów zapłonowych (w przypadku pojazdów bez układu stabilizacji toru jazdy).	Co 45 000 km / 3 lata

⁹⁾ Sprawdzenie prawidłowego działania podzespołów pasów bezpieczeństwa oraz kontrolki przypominających o zapięciu pasów. Sprawdzenie pod kątem ewentualnych luzów i uszkodzeń podzespołów pasów bezpieczeństwa. W przypadku stwierdzenia jakichkolwiek nieprawidłowości działania układu pasów bezpieczeństwa wymagana jest ich naprawa. Bezwzględna wymiana przerwanych lub postrzępionych pasów bezpieczeństwa.

¹⁰⁾ Nasmarowanie wszystkich zamków bębnekowych, zawiasów i zamków drzwi, zawiasów i zamków pokrywy silnika oraz zawiasów i zamków pokrywy bagażnika. W przypadku użytkowania w warunkach sprzyjających korozji może być wymagane częstsze smarowanie. Nałożenie smaru silikonowego na uszczelki szyb za pomocą czystej szmatki zapewni ich wyższą trwałość, lepsze uszczelnianie, a także wyeliminuje zacinaanie i skrzywienie.

³⁾ W przypadku częstej jazdy w warunkach silnego zapylenia filtr należy sprawdzać częściej. Filtr może wymagać częstszych wymian.

Czynności serwisowe	Częstotliwość
Wymiana płynu chłodzącego silnika.	Co 240 000 km / 5 lat
Wymiana oleju ręcznej skrzyni biegów.	Co 150 000 km / 10 lat
Wymiana oleju automatycznej skrzyni biegów.	Sprawdzenie oleju co 15 000 km / 1 rok. W przypadku trudnych warunków wymiana co 75 000 km.
Wymiana paska dodatkowego.	¹¹⁾
Wymiana łańcucha rozrządu.	Co 240 000 km / 10 lat
Sprawdzenie luzu zaworów, w razie potrzeby regulacja.	Co 150 000 km / 10 lat

¹¹⁾ Jeśli pasek został wymieniony, należy go sprawdzić i wyregulować naprężenie w ciągu 6 miesięcy / 5000 km.

Ogólne elementy przeglądu

Element	Czynności serwisowe
Wszystkie	Sprawdzenie wszystkich układów pod kątem nieprawidłowości oraz wygiętych, uszkodzonych lub brakujących części. Wymiana części w razie potrzeby. Wymiana wszelkich nadmiernie zużytych podzespołów.
Automatyczna skrzynia biegów	Wymiana płynu i filtra automatycznej skrzyni biegów, jeśli pojazd jest głównie eksploatowany w następujących warunkach: Jazda w ruchu ulicznym o dużym natężeniu, przy temperaturze zewnętrznej często sięgającej 32°C i więcej. Eksploatacja w terenie pagórkowatym lub górzystym. Częste ciągnięcie przyczepy. Zastosowania takie jak taksówka, wóz policyjny lub samochód dostawczy.
Paski	Wizualne sprawdzenie paska pod kątem ewentualnego wystrzępienia, nadmiernych pęknięć lub innych uszkodzeń. W razie potrzeby wymiana paska.
Stan opon oraz ciśnienie powietrza	Stan opon należy sprawdzać zawsze przed wyruszeniem w drogę. Przy każdym tankowaniu lub przynajmniej raz w miesiącu należy sprawdzić także ciśnienie w oponach za pomocą manometru.
Geometria kół	W razie potrzeby ustawienie zbieżności i wyważenie kół.

Usługi dodatkowe

Trudne warunki eksploatacji

Warunki eksploatacji są uznawane za trudne, jeśli często ma miejsce choćby jeden z poniższych czynników:

- Częsta jazda na krótkich odcinkach, poniżej 10 km.
- Częsta praca silnika na biegu jałowym i/lub jazda z niską prędkością w ruchu ulicznym z częstym zatrzymywaniem się.
- Jazda przy dużym zapyleniu.
- Jazda w terenie pagórkowatym lub górzystym.
- Jazda z przyczepą.
- Jazda w ruchu ulicznym o dużym natężeniu, przy temperaturze zewnętrznej często sięgającej 32°C i powyżej.
- Użytkowanie samochodu jako taksówki, w służbie policji lub jako samochodu dostawczego.
- Częsta jazda przy temperaturze zewnętrznej poniżej zera.

Pojazdy policyjne, taksówki oraz samochody do nauki jazdy są także klasyfikowane jako eksploatowane w trudnych warunkach.

W przypadku eksploatacji w trudnych warunkach koniecznością może być wykonywanie określonych czynności serwisowych częściej niż zakłada to harmonogram.

Należy skonsultować się z pracownikiem serwisu w celu określenia zwiększonych wymagań serwisowych, jakie są konieczne w danych warunkach eksploatacyjnych.

Zalecane płyny, środki smarne i części

Zalecane płyny i środki smarne

Należy korzystać wyłącznie z produktów przetestowanych i dopuszczonych do użytku. Uszkodzenia wywołane stosowaniem niedopuszczonych materiałów eksploatacyjnych nie są objęte gwarancją.

Ostrzeżenie

Materiały eksploatacyjne są substancjami niebezpiecznymi i mogą być trujące. Podczas czynności związanych z ich obsługą należy zachować ostrożność. Przestrzegać informacji podanych na opakowaniach.

Olej silnikowy

Olej silnikowy jest określany jakością oraz lepkością. Podczas wyboru oleju silnikowego należy kierować się przede wszystkim jego jakością – lepkość jest parametrem mniej ważnym.

Jakość oleju silnikowego

ACEA-A3/B3, API SM: Silniki benzynowe

Uzupełnianie oleju silnikowego

Oleje silnikowe różnych producentów i typów można ze sobą mieszać, o ile oba oleje spełniają wymagane dla silnika normy odnośnie jakości i lepkości.

Jeśli olej silnikowy o wymaganej jakości jest niedostępny, dolać można maksymalnie 1 litr oleju klasy A3/B3 (tylko jeden raz, do najbliższej wymiany oleju). Jego lepkość powinna być na wymaganym poziomie.

Stosowanie oleju klasy zaledwie ACEA A1/B1 lub A5/B5 jest surowo wzbronione, ponieważ w dłuższej

perspektywie w określonych warunkach eksploatacyjnych mogą one powodować uszkodzenie silnika.

Dodatki do oleju silnikowego

Stosowanie dodatków do oleju silnikowego może doprowadzić do awarii i utraty gwarancji.

Klasy lepkości oleju silnikowego

Dopuszczalne są wyłącznie oleje o następujących oznaczeniach lepkości:

ACEA-A3/B3, API SM:

Temperatury do -25 °C i poniżej:
0W-30, 0W-40

Temperatury do -25 °C: 5W-30,
5W-40

Temperatury do -20 °C: 10W-30,
10W-40

Klasa lepkości SAE dostarcza informacji o gęstości oleju.

Olej o kilku klasach jest określany dwoma oznaczeniami. Pierwsze oznaczenie, zakończone literą W, wskazuje lepkość w niskich

temperaturach, a drugie oznaczenie wskazuje lepkość w wysokich temperaturach.

Płyn chłodzący i płyn niskokrzepliwy

Stosować wyłącznie płyn chłodzący o długim okresie użytkowania (LLC), na bazie kwasu organicznego, z dodatkiem środka niskokrzepliwego.

W krajach o umiarkowanym klimacie płyn chłodzący charakteryzuje się mrozoodpornością na poziomie -35 °C. W krajach o zimnym klimacie płyn chłodzący charakteryzuje się mrozoodpornością na poziomie -50 °C. Takie właściwości powinny być zachowywane przez cały rok.

Należy utrzymywać odpowiednie właściwości płynu niskokrzepliwego.

Dodatki do płynu chłodzącego, które mają służyć jako dodatki zabezpieczenia antykorozyjne lub chronić przed niewielkimi nieszczelnościami mogą być przyczyną wystąpienia usterek.

Roszczenia gwarancyjne związane z efektami stosowania dodatków do płynu chłodzącego będą odrzucane.

Płyn hamulcowy

Stosować wyłącznie płyn hamulcowy zatwierdzony dla tego pojazdu (DOT 4).

Z czasem płyn hamulcowy pochłania wilgoć z otoczenia, co ogranicza wydajność układu hamulcowego.

W związku z tym w określonym odstępie czasu wymagana jest wymiana płynu hamulcowego.

Płyn hamulcowy należy przechowywać w szczelnie zamkniętym zbiorniku (dla uniknięcia pochłaniania wilgoci).

Upewnić się, że nie doszło do zanieczyszczenia płynu hamulcowego.

Płyn wspomagania układu kierowniczego

Stosować wyłącznie płyn Dexron VI.

Olej do manualnej skrzyni biegów

Stosować wyłącznie płyn XGP SAE75W85W.

Olej przekładniowy do automatycznej skrzyni biegów

Stosować Matic D + JWS3317 (w proporcji 2:1).

Dane techniczne

Identyfikacja pojazdu 181

Dane pojazdu 183

Identyfikacja pojazdu

Numer identyfikacyjny pojazdu

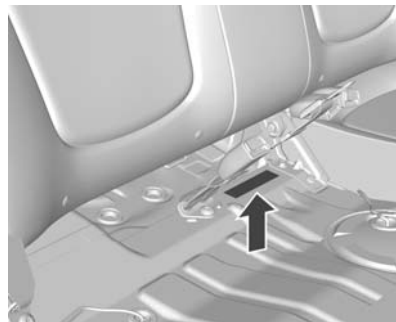

Numer identyfikacyjny pojazdu jest umiejscowiony pod siedziskiem tylnego fotela.

Tabliczka identyfikacyjna

Typ 1

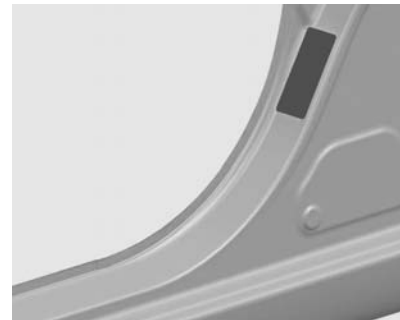

Naklejka jest umieszczona obok zapadki drzwi kierowcy.

Typ 2

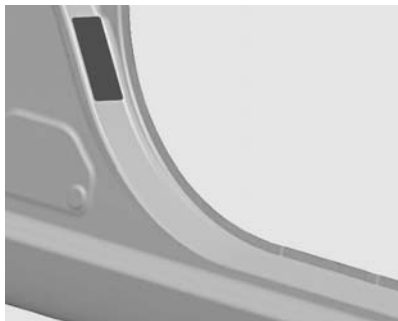

Naklejka jest umieszczona obok zapadki drzwi przedniego pasażera.

Dane pojazdu

Dane techniczne silnika

Oznaczenie handlowe	Silnik benzynowy 1.0	Silnik benzynowy 1.2
Silnik	1.0D	1.2D
Oznaczenie kodowe typu silnika	LMT	LMU
Liczba cylindrów	4	4
Pojemność skokowa [cm ³]	995	1206
Moc silnika [kW]	50	60
przy obr./min	6400	6400
Moment obrotowy [Nm]	93	111
przy obr./min	4800	4800
Rodzaj paliwa	Benzyna	Benzyna
Minimalna liczba oktanowa (RON)		
zalecana:	95	95
dopuszczalna:	98	98

Rosja i Uzbekistan

Oznaczenie handlowe	1.0	1.2
Silnik	1.0D	1.2D
Oznaczenie kodowe typu silnika	LMT	LMU
Liczba cylindrów	4	4
Pojemność skokowa [cm ³]	995	1206
Moc silnika [kW] przy obr./min	50 6400	60 6400
Moment obrotowy [Nm] przy obr./min	89 4800	108 4800
Rodzaj paliwa	Benzyna	Benzyna
Minimalna liczba oktanowa (RON) zalecana:	95	95
dopuszczalna:	98	98

Osiągi

Silnik	1.0D	1.2D
Prędkość maksymalna ¹⁾ [km/h]		
Manualna skrzynia biegów	154	164

¹⁾ Podaną prędkość maksymalną pojazd może osiągnąć przy masie własnej (bez kierowcy) z ładunkiem 200 kg. Wyposażenie dodatkowe może spowodować zmniejszenie rzeczywistej prędkości maksymalnej pojazdu.

Rosja i Uzbekistan

Silnik	1.0D	1.2D
Prędkość maksymalna ¹⁾ [km/h]		
Manualna skrzynia biegów	155	163
	148	–

Zużycie paliwa, emisja CO₂

Manualna skrzynia biegów bez wspomagania układu kierowniczego / manualna skrzynia biegów ze wspomaganiem układu kierowniczego.

Silnik	1.0D (bez-ESC)	1.0D (ESC)	1.2D (bez-ESC)	1.2D ESC)
cykl miejski [l/100 km]	6,2/6,6	-/6,6	6,3/6,6	-/6,6
cykl pozamiejski [l/100 km]	4,0/4,2	-/4,1	4,0/4,2	-/4,1
cykl mieszany [l/100 km]	4,8/5,1	-/5,0	4,9/5,1	-/5,0
CO ₂ [g/km]	113/119	-/118	114/119	-/118

¹⁾ Podaną prędkość maksymalną pojazd może osiągnąć przy masie własnej (bez kierowcy) z ładunkiem 200 kg. Wyposażenie dodatkowe może spowodować zmniejszenie rzeczywistej prędkości maksymalnej pojazdu.

Rosja i Uzbekistan

Manualna skrzynia biegów ze wspomaganiem układu kierowniczego / automatyczna skrzynia biegów ze wspomaganiem układu kierowniczego.

Silnik	1.0D	1.2D
cykl miejski [l/100 km]	7,1/8,2	7,0/-
cykl pozamiejski [l/100 km]	4,6/5,1	4,6/-
cykl mieszany [l/100 km]	5,5/6,3	5,4/-
CO ₂ [g/km]	132/149	129/-

Masa pojazdu**Minimalna masa własna pojazdu, z kierowcą (75 kg)**

	Silnik	Manualna skrzynia biegów bez wspomagania układu kierowniczego	Manualna skrzynia biegów ze wspomaganiem układu kierowniczego
[kg]	1.0D	932	939
	1.2D	932	939

Rosja i Uzbekistan

	Silnik	Manualna skrzynia biegów	Automatyczna skrzynia biegów
[kg]	1.0D	980	995
	1.2D	980	-

Maksymalna masa własna pojazdu, z kierowcą (75 kg)

	Silnik	Manualna skrzynia biegów bez wspomagania układu kierowniczego	Manualna skrzynia biegów ze wspomaganiem układu kierowniczego
[kg]	1.0D	1047	1065
	1.2D	1047	1065

Rosja i Uzbekistan

	Silnik	Manualna skrzynia biegów	Automatyczna skrzynia biegów
[kg]	1.0D	1065	1080
	1.2D	1065	–

Dopuszczalna masa całkowita

	Silnik	Manualna skrzynia biegów bez wspomagania układu kierowniczego	Manualna skrzynia biegów ze wspomaganiem układu kierowniczego
[kg]	1.0D	1347	1367
	1.2D	1347	1367

Rosja i Uzbekistan

	Silnik	Manualna skrzynia biegów	Automatyczna skrzynia biegów
[kg]	1.0D	1367	1385
	1.2D	1367	–

Wymiary pojazdu

Długość [mm]	3640
Szerokość bez lusterek zewnętrznych [mm]	1597
Szerokość z dwoma lusterkami zewnętrznymi [mm]	1910
Wysokość (bez anteny) [mm] bez bagażnika dachowego	1522
Wysokość (bez anteny) [mm] z bagażnikiem dachowym	1551
Długość podłogi przestrzeni bagażowej [mm]	548
Szerokość przestrzeni bagażowej [mm]	987
Wysokość przestrzeni bagażowej [mm]	435
Rozstaw osi [mm]	2375
Średnica zawracania [m]	9,9

Pojemności

Olej silnikowy

Silnik	1.0 DOHC	1.2 DOHC
wraz z filtrem [l]	3,75	3,75
Pomiędzy oznaczeniami MIN i MAX [l]	2,5/3,5	2,5/3,5

Zbiornik paliwa

Pojemność znamionowa zbiornika benzyny [l]	35
--	----

Ciśnienie w oponach

Silnik	Opony	Ciśnienie zapewniające komfortową jazdę przy obciążeniu do 3 osób		Ciśnienie zapewniające ekonomiczne spalanie przy obciążeniu do 3 osób		Przy pełnym obciążeniu	
		Przód	Tył	Przód	Tył	Przód	Tył
		[kPa/bar] ([psi])	[kPa/bar] ([psi])	[kPa/bar] ([psi])	[kPa/bar] ([psi])	[kPa/bar] ([psi])	[kPa/bar] ([psi])
1.0D	155/80 R13,	220/2,2 (32)	220/2,2 (32)	240/2,4 (35)	240/2,4 (35)	235/2,35 (34)	235/2,35 (34)
1.2D	155/70 R14, 165/60 R15						
Wszystkie	Dojazdowe koło zapasowe	420/4,2 (60)	420/4,2 (60)	-	-	420/4,2 (60)	420/4,2 (60)

Informacje dla klienta

Rejestracja danych pojazdu i ich poufność 190

Rejestracja danych pojazdu i ich poufność

Rejestratory danych o zdarzeniach

Samochód ten jest wyposażony w kilka zaawansowanych układów sterujących i monitorujących dane pojazdu. Niektóre dane mogą być rejestrowane podczas normalnej eksploatacji w celu ułatwienia naprawy wykrytych usterek, natomiast inne dane są rejestrowane tylko w razie wypadku lub sytuacji grożącej wypadkiem przez moduły tych układów pojazdu, które mają funkcję rejestracji danych o zdarzeniach, na przykład przez moduł sterujący poduszek powietrznych.

Układy pojazdu mogą rejestrować dane diagnostyczne dotyczące stanu pojazdu (np. poziom oleju lub przebieg) oraz informacje dotyczące sposobu jego eksploatacji (np.

prędkość obrotową silnika, użycie hamulców lub korzystanie z pasów bezpieczeństwa).

Do odczytania tych danych wymagany jest specjalistyczny sprzęt i dostęp do pojazdu. Niektóre dane diagnostyczne mogą być przekazywane drogą elektroniczną do globalnych systemów firmy Chevrolet podczas serwisu pojazdu w warsztacie, co ma na celu dokumentowanie historii przeglądów i napraw. Dzięki temu podczas każdej wizyty warsztat może zaoferować efektywną obsługę okresową i naprawy, dostosowane do konkretnego pojazdu.

Producent nie będzie uzyskiwał dostępu do informacji dotyczących zachowania kierowcy podczas zdarzeń drogowych ani udostępniał danych stronom trzecim za wyjątkiem niżej wymienionych sytuacji:

- za zgodą właściciela pojazdu lub, w przypadku dzierżawy, za zgodą dzierżawcy
- w wyniku oficjalnego wniosku ze strony policji lub innego organu rządowego
- w ramach obrony producenta w postępowaniach sądowych
- w przypadkach określonych przez obowiązujące prawo

Dodatkowo producent może korzystać z zebranych lub otrzymanych danych diagnostycznych:

- w celach badań rozwojowych producenta
- przy udostępnianiu do badań rozwojowych, jeśli jest to wymagane, zachowywana jest poufność i udostępniane są konkretne cele badań
- w celach badań rozwojowych dane statystyczne niepowiązane z określonym pojazdem mogą być współdzielone z innymi organizacjami

Identyfikacja na podstawie sygnału radiowego (RFID)

Technologia RFID jest stosowana w niektórych pojazdach do wykonywania funkcji takich, jak nadzorowanie ciśnienia w oponach i zabezpieczanie układu zapłonowego. Jest ona również wykorzystywana w związku z udogodnieniami takimi, jak zdalne sterowanie radiowe zamykaniem/odmykaniem drzwi i uruchamianiem, oraz wewnętrznymi nadajnikami pojazdu urządzeń otwierania drzwi garażowych. Technologia RFID w pojazdach Chevrolet nie wykorzystuje ani nie rejestruje informacji osobistych, ani powiązań z jakimkolwiek innym system Chevrolet zawierającym informacje osobiste.

Indeks

A		E	
Akcesoria i modyfikacje		Elektryczna regulacja	25
samochodu	129	Elementy sterujące na kole	
Akumulator	141	kierownicy	60
Automatyczna skrzynia biegów .	115		
B		F	
Bagażnik	22	Filtr przeciwpyłkowy	110
Bagażnik dachowy	58	Foteliki dziecięce	44
Bezpieczniki	149	Foteliki dziecięce ISOFIX	49
Blokada tylnych drzwi	22	Funkcja zabezpieczająca	81
Boczne poduszki powietrzne	40		
C		G	
Centralne, wysoko		Garażowanie samochodu.....	129
zamontowane światło		Gazy spalinowe	114
hamowania	147	Głębokość bieżnika	154
Centralny zamek	20	Gniazdka zasilania	64
Ciśnienie oleju silnikowego	72		
Ciśnienie w oponach	154, 189	H	
Czołowe poduszki powietrzne	39	Hamulce	121
Czynności obsługowe		Hamulec postojowy.....	122
wykonywane samodzielnie	131	Harmonogramy przeglądów.....	173
Czynności serwisowe	111, 172	Holowanie innego pojazdu	168
		Holowanie samochodu	166
D			
Dane techniczne silnika	183	I	
Dmuchała	101	Identyfikacja na podstawie	
Docieranie nowego samochodu	112	sygnału radiowego (RFID)	191
Dźwignia zmiany biegów	115	Immobilizer	24
		Informacje dotyczące czynności	
		serwisowych	172

Informacje dotyczące przewożenia bagażu	58
Informacje ogólne	95, 96
Informacje praktyczne	112

K

Katalizator	114
Kierunkowskaz	69
Kierunkowskazy boczne	147
Klimatyzacja sterowana elektronicznie	104
Kluczyki	18
Koła i opony	153
Koło zapasowe	162
Komputer pokładowy	73
Korzystanie z instrukcji obsługi	3
Kurtynowe poduszki powietrzne ..	41

L

Lampka kontrolna pasa bezpieczeństwa	69
Lampka kontrolna silnika	70
Lampki kontrolne	67
Licznik przebiegu całkowitego	66

Ł

Łańcuchy na koła	156
------------------------	-----

M

Manualna skrzynia biegów	120
Masa pojazdu	186
Miejsca mocowania fotelików dziecięcych	46

N

Nadajnik zdalnego sterowania ...	18
Nadbieg wyłączony	71
Narzędzia	153
Nieruchome kratki nawiewu powietrza	109
Niski poziom paliwa	73
Numer identyfikacyjny pojazdu ..	181

O

Obrotomierz	66
Obsługa	90, 91
Odbiór programów radiowych.....	91
Odblokowanie zamków samochodu	6
Odtwarzacz płyt CD	93
Ogrzewanie	33
Ogrzewanie lusterek zewnętrznych.....	26
Ogrzewanie tylnej szyby	29
Ogrzewanie, wentylacja i klimatyzacja	14
Okresowe włączanie klimatyzacji	111

Olej przekładniowy.....	178
Olej przekładniowy do automatycznej skrzyni biegów	135
Olej silnikowy	134, 178
Opony zimowe	153
Osiągi	184
Ostony ozdobne	156
Ostony przeciwsłoneczne	29
Oświetlenia tablicy rejestracyjnej	147
Oświetlenie wnętrza	80, 148
Oznaczenia Niebezpieczeństwo, Ostrzeżenie, Przeestroga	4
Oznakowanie opon	154

P

Paliwo do silników benzynowych	126
Parkowanie	17, 114
Pasy bezpieczeństwa	8, 34
Pielęgnacja nadwozia	169
Pielęgnacja wnętrza kabiny	171
Płyn chłodzący i płyn niskokrzepławy.....	178
Płyn chłodzący silnika	137
Płyn do spryskiwaczy	140
Płyn do wspomagania układu kierowniczego.....	139

Płyn hamulcowy	140, 178	Regulacja położenia kierownicy	9, 60	Sygnal świetlny	77
Płyn wspomagania układu kierowniczego.....	178	Regulacja wysokości zagłówka	7	System Brake Assist	123
Podgrzewanie	26	Regulowane kratki nawiewu powietrza	109	Szyby sterowane elektrycznie	27
Podgrzewanie przednich foteli.....	33	Rejestratory danych o zdarzeniach.....	190	Szyby sterowane ręcznie	27
Poduszki powietrzne	38	Ręczna regulacja	25	Ś	
Poduszki powietrzne i napinacze pasów bezpieczeństwa	70	Ręczne przyciemnianie	26	Światła awaryjne	78
Pojemności	188	Ruszenie	16	Światła cofania	79
Pokrywa silnika	131	S		Światła do jazdy dziennej	78
Położenia kluczyka w wyłączniku zapłonu	113	Schówek na okulary	55	Światła drogowe	73, 76
Popielniczki	65	Schówek pod fotelem	55	Światła przeciwmgielne	73
Poziomowanie reflektorów	77	Schówek w desce rozdzielczej	53, 54	Światła tylne	146
Pozycja ciała	31	Siatka mocująca	57	Światła zewnętrzne	11
Prędkościomierz	66	Silnikowy filtr powietrza	137	T	
Przednie światła przeciwmgielne .	79	Składanie	26	Tabliczka identyfikacyjna	181
Przegląd elementów sterujących .	83	Składanie lusterek zewnętrznych.	26	Temperatura płynu chłodzącego .	72
Przełącznik świateł	76	Skrzynia biegów	15, 71	Trzypunktowe pasy bezpieczeństwa	36
Przerwa w dopływie prądu	119	Skrzynka bezpieczników w desce rozdzielczej	151	Tylne światła przeciwmgielne	73, 79
Przestrzeń bagażowa	55	Skrzynka bezpieczników w komorze silnika	149	U	
Przystosowanie reflektorów do wymogów przepisów innych krajów	78	Stała antena.....	91	Ucho mocowania pasa górnego ..	51
R		Sygnalizacja skrętu i zmiany pasa ruchu	78	Uchwyty na napoje	54
Reflektory	143	Sygnalizator otwartych drzwi	73	Układ ABS	71, 122
Regulacja foteli	6, 32	Sygnal dźwiękowy	13, 61	Układ hamulcowy	71
Regulacja lusterek	8			Układ ładowania akumulatora	70
				Układ ogrzewania i wentylacji	98
				Układ stabilizacji toru jazdy .	72, 123

Układ stabilizacji toru jazdy wyłączony	72
Układ ułatwiający parkowanie ...	124
Uruchamianie silnika	113
Uruchamianie silnika za pomocą przewodów rozruchowych	164
Usługi dodatkowe	178
Usterka	119
Uzupełnianie paliwa	126
Użytkowanie USB.....	96

W

Wejście AUX.....	95
Wentylacja.....	98
Widok ogólny deski rozdzielczej ..	10
Widok ogólny komory silnika	133
Wloty powietrza	110
Wprowadzenie	3
Wskaźnik poziomu paliwa	67
Wycieraczka/spryskiwacze przedniej szyby	61
Wycieraczka/spryskiwacz tylnej szyby	62
Wycieraczki i spryskiwacze	13
Wyłączanie poduszek powietrznych	42, 70
Wymiana piór wycieraczek	142
Wymiana żarówek	143
Wymiary pojazdu	188
Wypukły kształt lusterek	25

Z

Zabezpieczenie akumulatora przed rozładowaniem	80
Zaglówki	30
Zalecane płyny i środki smarne .	178
Zapalniczka	64
Zegar	63
Zestaw do naprawy opon	156
Złomowanie samochodu	130
Zmiana koła	159
Zmiana opony.....	155
Zmiana rozmiaru opony i koła ...	155
Zużycie paliwa, emisja CO ₂	185

