

# **EPICA**

## **INSTRUKCJA OBSŁUGI**

## **WYŁĄCZNIE OLEJ NAPĘDOWY EURO DIESEL EN 590!\***



Silnik tego pojazdu został opracowany w oparciu o najnowocześniejsze rozwiązania przemysłu motoryzacyjnego – stanowi produkt niezwykle zaawansowany technologicznie, ekonomiczny i zgodny z normami chroniącymi środowisko naturalne.

Aby zapewnić jego prawidłowe funkcjonowanie, należy stosować wyłącznie wysokiej jakości paliwo spełniające specyfikacje europejskiej normy DIN EN 590 – EURO DIESEL. Patrz rozdział „Prowadzenie samochodu – Paliwo”. Stosowanie innych paliw może niekorzystnie wpłynąć na funkcjonowanie pojazdu i spowodować unieważnienie gwarancji.

\*Dotyczy silników wysokoprężnych

## WSTĘP

Niniejsza instrukcja obsługi służy pomocą w użytkowaniu i prawidłowej eksploatacji nowego samochodu. Zawiera również istotne informacje dotyczące bezpieczeństwa użytkowania. Zapoznanie się z nią i przestrzeganie zawartych w niej zaleceń zapewni komfortową, bezpieczną i bezproblemową eksploatację pojazdu.

Obsługę techniczną należy powierzyć autoryzowanemu warsztatowi naprawy samochodów marki Chevrolet, który posiada rozległą wiedzę na temat samochodu i na pierwszym miejscu stawia zadowolenie klienta.

Instrukcja obsługi stanowi element wyposażenia samochodu i powinna być w nim zawsze przechowywana, nawet w momencie jego późniejszej sprzedaży.

Dziękujemy, że zdecydowali się Państwo na zakup samochodu Chevrolet.

## WAŻNE INFORMACJE

Prosimy o zapoznanie się z niniejszą instrukcją obsługi i ściśle przestrzeganie zawartych w niej zaleceń.

 : Ten symbol ostrzega o potencjalnym niebezpieczeństwie, stwarzającym ryzyko odniesienia obrażeń ciała bądź uszkodzenia pojazdu i innego mienia. Należy ściśle przestrzegać wszelkich zaleceń poprzedzonych tym symbolem.

W instrukcji obsługi zastosowano następujące oznaczenia specjalne:

- Ostrzeżenie
- Przestroga
- Uwaga

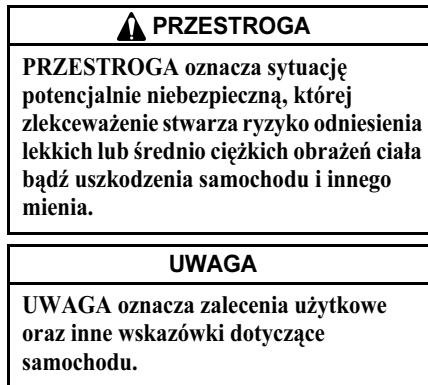
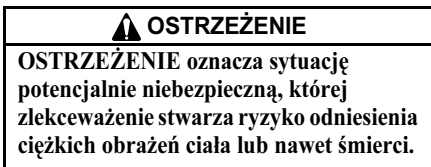

\* lub (opcja): Gwiazdka lub słowo „(opcja)” oznacza elementy wyposażenia, które nie są montowane we wszystkich samochodach. Należą do nich różne silniki, wersje przeznaczone na wybrany rynek oraz wyposażenie dodatkowe.

Wszystkie informacje, ilustracje i specyfikacje zawarte w niniejszej instrukcji obsługi oparte są na najświeższych danych dostępnych w momencie oddawania jej do druku.

Firma Chevrolet zastrzega sobie prawo do zmiany danych technicznych lub stylistyki

pojazdu w dowolnym czasie, bez powiadomienia i bez żadnych zobowiązań.

Niniejszy pojazd może nie spełniać norm lub przepisów obowiązujących w innych krajach. Przed jego zarejestrowaniem w innym kraju należy zapoznać się ze stosownymi przepisami i dokonać wszelkich niezbędnych modyfikacji.

W niniejszej instrukcji uwzględniono wyposażenie dodatkowe i wersje dostępne w momencie oddania do druku. Niektóre informacje mogą nie mieć zastosowania do konkretnego pojazdu. Dostępność określonych opcji lub wersji nadwozia można sprawdzić u dealera Chevroleta.

Nieoryginalne części zamienne i akcesoria nie zostały przetestowane ani zatwierdzone przez producenta samochodu. W związku z tym nie możemy zapewnić należytych właściwości użytkowych ani bezpieczeństwa stosowania takich części i akcesoriów i nie ponosimy odpowiedzialności za ewentualne szkody z tego wynika.

Ważne: Przed rozpoczęciem użytkowania samochodu należy uważnie zapoznać się z rozdziałem 1 („Fotele i systemy bezpieczeństwa”).

# SPIS TREŚCI

<b>1. FOTELE I SYSTEMY BEZPIECZEŃSTWA</b> .....	<b>1-1</b>
(Ważne informacje na temat pasów bezpieczeństwa, poduszek powietrznych, fotelików dziecięcych i innych elementów zwiększających bezpieczeństwo)	
<b>2. PRZYRZĄDY I WSKAŹNIKI</b> .....	<b>2-1</b>
(Informacje na temat przyrządów, wskaźników i elementów sterujących)	
<b>3. PROWADZENIE SAMOCHODU</b> .....	<b>3-1</b>
(Informacje dotyczące prowadzenia samochodu w różnych warunkach drogowych)	
<b>4. OGRZEWANIE, WENTYLACJA, KLIMATYZACJA I SYSTEM AUDIO</b> .....	<b>4-1</b>
(Zasady obsługi układów ogrzewania, wentylacji, klimatyzacji oraz systemu audio)	
<b>5. POSTĘPOWANIE W SYTUACJACH AWARYJNYCH</b> .....	<b>5-1</b>
(Ważne informacje dotyczące sposobów postępowania w razie wystąpienia problemu w trakcie jazdy)	
<b>6. OBSŁUGA TECHNICZNA I PIELĘGNACJA SAMOCHODU</b> .....	<b>6-1</b>
(Informacje dotyczące prawidłowej obsługi technicznej i eksploatacji samochodu)	
<b>7. PRZEGLĄDY OKRESOWE</b> .....	<b>7-1</b>
(Informacje dotyczące przeglądów okresowych)	
<b>8. INFORMACJE TECHNICZNE</b> .....	<b>8-1</b>
(Dane techniczne pojazdu, wykaz środków smarnych i inne przydatne informacje)	
<b>9. INDEKS</b> .....	<b>9-1</b>



# 1 FOTELE I SYSTEMY BEZPIECZEŃSTWA

---

- ZAWSZE ZAPINAJ PASY BEZPIECZEŃSTWA ....1-2
- BEZPIECZEŃSTWO KIEROWCY I PASAŻERA  
NA PRZEDNIM FOTELU ..... 1-6
- BEZPIECZEŃSTWO PASAŻERÓW  
NA TYLNYCH FOTELACH ..... 1-6
- DŹWIĘKOWE OSTRZEŻENIE  
O NIEZAPIĘTYCH PASACH ..... 1-6
- TRZYPUNKTOWE PASY BEZPIECZEŃSTWA ..... 1-6
- NAPINACZE PASÓW BEZPIECZEŃSTWA ..... 1-8
- REGULACJA WYSOKOŚCI ZAMOCOWANIA  
PASÓW BEZPIECZEŃSTWA ..... 1-9
- STOSOWANIE PASÓW BEZPIECZEŃSTWA  
PRZEZ KOBIETY CIĘŻARNE ..... 1-10
- FOTELIKI DZIECIĘCE..... 1-10
- ZACZEPY DOLNE I ZACZEPY PASA GÓRNEGO  
DLA FOTELIKÓW DZIECIĘCYCH..... 1-12
- ZAGŁÓWKI..... 1-18
- FOTELE PRZEDNIE ..... 1-19
- SIEDZENIA REGULOWANE ELEKTRYCZNIE .... 1-21
- FOTELE TYLNE ..... 1-22
- ZABEZPIECZENIE DODATKOWE  
(PODUSZKI POWIETRZNE) ..... 1-23
- UKŁADA CZUJNIKA PASAŻERA ..... 1-33

## ZAWSZE ZAPINAJ PASY BEZPIECZEŃSTWA!

Zapewnienie bezpieczeństwa kierowcy i pasażerom samochodu jest od wielu lat przedmiotem badań finansowanych ze źródeł prywatnych i publicznych. Dwa podstawowe elementy wyposażenia samochodu służące zapewnieniu bezpieczeństwa kierowcy i pasażerów w razie wypadku drogowego to pasy bezpieczeństwa przy każdym fotelu oraz zabezpieczenie dodatkowe w postaci poduszek powietrznych dla kierowcy i pasażera z przodu. Pasy bezpieczeństwa mogą zwiększyć bezpieczeństwo kierowcy i pasażerów tylko jeśli są stosowane. Poduszka powietrzna jest zabezpieczeniem dodatkowym, które spełnia swoje zadanie tylko w połączeniu z zapiętymi pasami bezpieczeństwa.

### ROLA PASÓW BEZPIECZEŃSTWA

Stosowanie pasów bezpieczeństwa jest korzystne z kilku powodów:

1. Pasy bezpieczeństwa przytrzymują kierowcę i pasażerów w jednej pozycji, zapobiegając ich wyrzuceniu z samochodu w trakcie wypadku.
2. Ponieważ w trakcie wypadku pasy bezpieczeństwa rozciągają się, a przód pojazdu pochłania energię zderzenia poprzez odkształcenie, przestrzeń pomiędzy pozycją spoczynkową osoby zajmującej fotel a elementem z przodu pozwala na stopniowe wytracenie prędkości ruchu jej ciała.
3. Pasy bezpieczeństwa utrzymują kierowcę w fotelu, dzięki czemu w pewnych sytuacjach wypadkowych może on zachować kontrolę nad pojazdem.
4. Pasy bezpieczeństwa zapobiegają wyrzuceniu pasażerów z tyłu w kierunku przodu samochodu, a tym samym chronią kierowcę i pasażera z przodu przed ewentualnymi urazami z tym związanymi.

### OSTRZEŻENIE

- Wykazano, że pasy bezpieczeństwa zapewniają najskuteczniejszą ochronę przed odniesieniem obrażeń ciała lub śmiercią w razie wypadku drogowego!
- Do obowiązków właściciela i kierowcy samochodu należy dopilnowanie prawidłowego zapinania pasów bezpieczeństwa przez każdego z pasażerów.
- Kobiety ciężarne, pasażerowie z urazami fizycznymi i osoby niepełnosprawne również powinny zapinać pasy bezpieczeństwa. Podobnie jak inni pasażerowie, również oni są w większym stopniu narażeni na odniesienie poważnych obrażeń lub nawet śmierć w przypadku zaniedbania tego obowiązku.
- Najlepszym sposobem ochrony płodu jest zapewnienie bezpieczeństwa matce.
- W niniejszym rozdziale opisano działanie pasów bezpieczeństwa, sposób ich zapinania oraz sposób ustawienia fotela w prawidłowej pozycji. W celu zapewnienia maksymalnej skuteczności systemów bezpieczeństwa należy zapoznać się z wszystkimi podanymi informacjami oraz zawsze przestrzegać odnośnych zaleceń i ostrzeżeń.



## DZIAŁANIE PASÓW BEZPIECZEŃSTWA

*Pasy bezpieczeństwa spełniają swoje zadanie tylko jeśli są prawidłowo zapięte.*

Osoby przebywające w samochodzie doznają obrażeń, jeśli siły działające na struktury ciała są większe niż tolerowane przez ciało bez jego uszkodzenia. Jeśli ciało człowieka zostanie zatrzymane gwałtownie, siły oddziałujące na nie będą duże. Jeśli natomiast ruch ciała będzie zwalniany stopniowo, na określonym dystansie, siły takie będą znacznie mniejsze. Dlatego też, aby uchronić kierowcę lub pasażera przed obrażeniami w trakcie zderzenia, należy zapewnić mu jak najwięcej czasu i odległości na zatrzymanie ruchu ciała.

Wyobraźmy sobie człowieka biegnącego z prędkością 25 km/h, który nagle uderza w betonową ścianę. A teraz wyobraźmy sobie tego samego człowieka uderzającego w ścianę pokrytą elastycznym materacem o grubości 90 cm. W pierwszym przypadku człowiek ten mógłby odnieść poważne obrażenia lub nawet stracić życie. W drugim przypadku prawdopodobnie nie odniósłby żadnych obrażeń. Dlaczego? W pierwszym przypadku ciało uderza w sztywną powierzchnię betonową i gwałtownie zatrzymuje się.

Cała energia biegacza zostaje pochłonięta przez struktury ciała, a nie przez ścianę. W drugim przypadku natomiast ciało posiada dokładnie taką samą energię, jednak nie zatrzymuje się gwałtownie, lecz porusza się jeszcze przez pewien czas i na pewnej odległości, aż do pełnego zatrzymania. W tym przypadku elastyczny materac pochłania energię biegacza poprzez odkształcenie się.

Jeśli samochód uderzy w betonową ścianę z prędkością 50 km/h, przedni zderzak zatrzymuje się od razu, jednak kabina zatrzymuje się stopniowo, w miarę odkształcania się przednich struktur samochodu (tzw. strefa zgniotu). Przypięty pasami kierowca lub pasażer jest utrzymywany w fotelu i wykorzystuje zjawisko pochłaniania energii poprzez odkształcenie przedniej części samochodu oraz przez rozciągnięcie taśm pasów bezpieczeństwa. Ciało osoby przypiętej pasami wytraca prędkość z 50 km/h do szybkości zerowej na odcinku 90-120 cm. Pasy utrzymują również jej ciało we właściwej pozycji, dzięki czemu w przypadku zadziałania poduszki powietrznej przy zderzeniu czołowym nie występuje ryzyko uderzenia w twardą powierzchnię. Osoba nie

przypięta pasami nie posiada takiej ochrony. Brak przytwierdzenia do fotela powoduje, że po zderzeniu ciało takiej osoby w dalszym ciągu porusza się z prędkością samochodu przed zderzeniem, czyli 50 km/h, aż do uderzenia w twardą powierzchnię i gwałtownego zatrzymania. Nawet w przypadku zadziałania poduszek powietrznych przy zderzeniu czołowym osoba nie przypięta pasami jest bardziej narażona na odniesienie obrażeń lub nawet śmierć niż pasażer z przodu z prawidłowo zapiętymi pasami. (Patrz hasło indeksu „ZABEZPIECZENIE DODATKOWE“.)

 **OSTRZEŻENIE**
**PASY BEZPIECZEŃSTWA NAPRAWDĘ  
DZIAŁAJĄ**

Statystyki wypadków pokazują, że kierowcy i pasażerowie z prawidłowo zapiętymi pasami bezpieczeństwa są w mniejszym stopniu narażeni na odniesienie obrażeń ciała i mają większą szansę na przeżycie wypadku. Z tego względu zapinanie pasów bezpieczeństwa jest w większości krajów wymogiem prawnym.

**ZAPINANIE PASÓW  
BEZPIECZEŃSTWA**

Oba przednie fotele i skrajne fotele tylne samochodu wyposażone są w trzypunktowe pasy bezpieczeństwa, przymocowane do elementów kabiny w trzech miejscach. Zwijanie i blokowanie pasów odbywa się za pośrednictwem mechanizmu zwijającego. Podczas jazdy ze stałą prędkością trzypunktowe pasy bezpieczeństwa nie wymagają regulacji długości i zapewniają swobodę ruchów kierowcy i pasażerów.

(Ciąg dalszy)

 **OSTRZEŻENIE**

Jednak w przypadku nagłego zatrzymania samochodu albo podczas gwałtownego przyspieszania lub hamowania pasy automatycznie blokują się, utrzymując ciało w odpowiedniej pozycji. W celu zapewnienia maksymalnej skuteczności pasów bezpieczeństwa należy je prawidłowo zapiąć i przyjąć właściwą pozycję w fotelu, jak opisano poniżej:

- Ustawić oparcie fotela w pozycji wyprostowanej (nie odchyłać nadmiernie oparcia do tyłu, aby uniknąć wyslizgnięcia się spod pasa i uszkodzenia delikatnych części ciała w przypadku zderzenia).
- Usiąść w pozycji wyprostowanej (nie pochylać się w przód, aby uniknąć nieprawidłowego ułożenia części naramiennej i biodrowej pasa oraz uszkodzenia miękkich i delikatnych części ciała w przypadku zderzenia).
- Połączyć sprzączkę z zaczepem poprzez ich słyszalne zatrzasknięcie (jeśli pas bezpieczeństwa nie zostanie prawidłowo zapięty, nie zapewnia wystarczającej ochrony; pociągnięciem za pas upewnić się, że został prawidłowo zapięty)

(Ciąg dalszy)

 **OSTRZEŻENIE**

- Część biodrowa pasa powinna przylegać do bioder i miednicy (nie do brzucha, gdyż wówczas w razie zderzenia może dojść do poważnego urazu – **JEST TO SZCZEGÓLNIE ISTOTNE W PRZYPADKU KOBIEC CIEŻARNYCH**).
- Część naramienna pasa powinna być przelożona przez bark po stronie zewnętrznej i przylegać do klatki piersiowej (nie pod ramieniem, wokół szyi, przez bark po stronie wewnętrznej czy za plecami i nie powinna być zbyt luźna, by nie pozwoliła na zbyt duże wychylenie do przodu).
- Kolana powinny być trzymane prosto (dzięki czemu przednie oparcia kolan kierowcy zapobiegają wyslizgnięciu się spod pasów w razie zderzenia).

(Ciąg dalszy)

 **OSTRZEŻENIE**

- Jednym pasem może być przypięta tylko jedna osoba (przypięcie jednym pasem więcej niż jednej osoby może spowodować przekroczenie wytrzymałości pasa i powstanie obrażeń u każdej z nich w przypadku zderzenia).
- Dzieci należy przewozić w bezpiecznych fotelikach dziecięcych (siły występujące w trakcie zderzenia są zbyt duże, aby utrzymać dziecko na rękach, a w razie przypięcia osoby dorosłej i dziecka jednym pasem, dorosły może przygnieść dziecko masą własnego ciała).
- Wszyscy pasażerowie samochodu muszą mieć zapięte pasy (osoby bez zapiętych pasów stanowią zagrożenie dla siebie oraz dla innych, gdyż w razie zderzenia ich ciała poruszają się w sposób niekontrolowany, mogą ranić inne osoby znajdujące się na ich drodze).

(Ciąg dalszy)

 **OSTRZEŻENIE**

- Pasy bezpieczeństwa nie mogą być poskręcane (poskręcane pasy bezpieczeństwa ograniczają swobodę ruchu i zamiast rozkładać siłę mogą wpijać się w ciało osoby siedzącej na fotelu, zwiększając ryzyko odniesienia obrażeń lub nawet śmierci).
- Zablokować drzwi (niezablokowane drzwi zwiększają ryzyko odniesienia obrażeń lub nawet śmierci w wyniku uderzeń przedmiotów zewnętrznych lub wyrzucenia z samochodu w razie wypadku).
- Okresowo kontrolować pasy (podczas jazdy samochodem okresowo sprawdzać, czy część biodrowa pasa ściśle przylega do bioder i nie przebiega wokół talii, a część naramienna przebiega przez bark i klatkę piersiową; prawidłowo ułożone pasy pozwalają na amortyzację działających sił przez mocniejsze struktury bioder i barków, natomiast ułożone nieprawidłowo mogą powodować urazy szyi lub delikatnych organów znajdujących się w okolicy jamy brzusznej).

(Ciąg dalszy)

 **OSTRZEŻENIE**

- Nie umieszczać twardych i tłukących się przedmiotów pomiędzy ciałem a pasami bezpieczeństwa (długopisy, okulary i inne podobne przedmioty znajdujące się w kieszeniach lub na ubraniu osoby przypiętej pasami mogą powodować urazy w razie zderzenia).

 **OSTRZEŻENIE**

Jeśli pas bezpieczeństwa przebiega przez podłokietnik (w modelach odpowiednio wyposażonych), jego część biodrowa może w czasie zderzenia oddziaływać na brzuch osoby siedzącej na fotelu, a nie na jej miednicę.

- Upewnić się, czy pas bezpieczeństwa przebiega pod podłokietnikiem.

Nieprzestrzeganie tego zalecenia zwiększa ryzyko odniesienia obrażeń lub nawet śmierci w razie zderzenia.

## **BEZPIECZEŃSTWO KIEROWCY I PASAŻERA NA PRZEDNIM FOTELU**

Każdy fotel przedni posiada regulowane siedzisko, oparcie z zagłówkiem o regulowanej wysokości, trzypunktowe biodrowo-naramienne pasy bezpieczeństwa i zabezpieczenie dodatkowe (poduszka powietrzna).

## **BEZPIECZEŃSTWO PASAŻERÓW NA TYLNYCH FOTELACH**

Tylna kanapa składa się z dwóch skrajnych foteli i fotela środkowego z trzypunktowymi, biodrowo-naramiennymi pasami bezpieczeństwa.

## **DŹWIĘKOWE OSTRZEŻENIE O NIEZAPIĘTYCH PASACH**

Sygnał dźwiękowy ostrzegający o niezapiętych pasach rozlega się przez kilka sekund po włączeniu zapłonu w przypadku, gdy pasy kierowcy i przedniego pasażera nie są prawidłowo zapięte. Po usłyszeniu tego sygnału należy sprawdzić zapięcie pasów bezpieczeństwa kierowcy i przedniego pasażera przed rozpoczęciem jazdy.

<b>PORADA</b>
<b>W celu wyłączenia sygnału dźwiękowego ostrzegającego o niezapiętych pasach bezpieczeństwa prosimy korzystać z usług autoryzowanej stacji obsługi samochodów marki Chevrolet.</b>

## **TRZYPUNKTOWE PASY BEZPIECZEŃSTWA**

Aby zminimalizować ryzyko urazu w razie zderzenia lub wykonywania gwałtownych manewrów, samochód wyposażono w trzypunktowy system pasów bezpieczeństwa. W pasy takie wyposażone są oba fotele przednie, dwa skrajne fotele tylne i fotel środkowy. Pasy zamocowane są w trzech punktach, co zapewnia skuteczną ochronę pasażerów, pod warunkiem że zajmują oni prawidłową pozycję w fotelach, a pasy są prawidłowo zapięte.

Podczas jazdy ze stałą prędkością trzypunktowe pasy bezpieczeństwa nie wymagają regulacji długości i zapewniają swobodę ruchów kierowcy i pasażerów.

Jednak w przypadku nagłego zatrzymania samochodu albo podczas gwałtownego przyspieszania lub hamowania pasy automatycznie blokują się, utrzymując ciało w odpowiedniej pozycji.

Prawidłowe zapinanie pasów bezpieczeństwa:

1. Zamknąć i zablokować drzwi.
2. Sprawdzić, czy oparcie fotela znajduje się w pozycji wyprostowanej.
3. Chwycić sprzączkę pasa bezpieczeństwa i przełożyć pas w poprzek ciała. Upewnić się, że pas nie jest poskręcany. Jeśli pas blokuje się przy wyciąganiu, popuścić go, aby zwinął się w mechanizmie zwijającym. Ponownie wyciągnąć pas do wygodnej i bezpiecznej długości.
4. Przełożyć część naramienną pasa przez bark i klatkę piersiową. Nie umieszczać części naramiennej pasa na szyi. Dzięki temu w razie zderzenia pas będzie wywierał nacisk na kości barkowe,

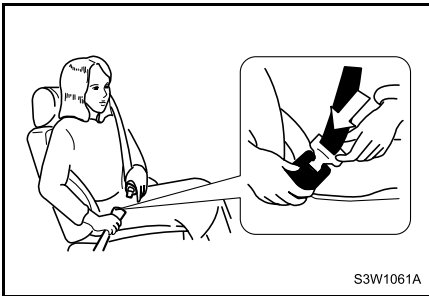

a nie na żebra czy szyję, co pozwoli na uniknięcie poważnych obrażeń wewnętrznych.

5. Część biodrową pasa ułożyć na biodrach, a nie w talii. Dzięki temu w razie zderzenia pas będzie wywierał nacisk na kości miednicy, a nie na brzuch, co pozwoli na uniknięcie poważnych obrażeń.
6. Mocno wcisnąć sprzączkę w zaczep, tak aby zatrzasnęła się z wyraźnym odgłosem. Upewnić się, że wkładana sprzączka należy do odpowiedniego pasa. Umieścić przycisk zwalnający na zaczepie w takim położeniu, aby możliwe było szybkie odpięcie pasa, gdyby zaszła taka potrzeba.
7. Pociągnąć za sprzączkę, aby sprawdzić jej zamocowanie.

W celu odpięcia pasa nacisnąć przycisk zwalnający na zaczepie. Pas zostanie automatycznie zwinięty. W trakcie zwijania przytrzymać pas, aby uniknąć uszkodzenia powierzchni elementów wyposażenia lub zranienia osób przebywających w samochodzie.

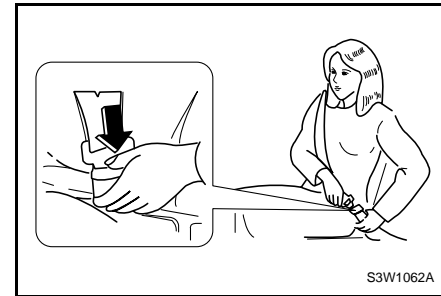

### **Zapewnienie sprawności pasów bezpieczeństwa:**

1. Okresowo sprawdzać wszystkie pasy bezpieczeństwa, a także ich elementy i mechanizmy. Uszkodzone pasy bezpieczeństwa oraz ich mechanizmy i elementy wymieniać w warsztacie naprawy samochodów. Zaleca się korzystanie z usług autoryzowanej stacji obsługi samochodów marki Chevrolet.
2. Wymieniać pasy bezpieczeństwa lub ich elementy, które zostały rozciągnięte albo uszkodzone w wyniku wypadku, nawet jeśli takie rozciągnięcie lub uszkodzenie nie jest widoczne na pierwszy rzut oka. Rozciągnięte pasy i uszkodzone elementy nie spełniają swego zadania. Pasy bezpieczeństwa należy wymieniać na fabrycznie nowe.
3. Producent zaleca wymianę całego zespołu pasów bezpieczeństwa po każdej kolizji. Wymiana nie jest konieczna, jeśli przeszkolony specjalista – pracownik warsztatu stwierdzi brak uszkodzeń i sprawność wszystkich elementów. Zaleca się korzystanie z usług autoryzowanej stacji obsługi samochodów marki Chevrolet.
4. Jazda samochodem z uszkodzonymi pasami bezpieczeństwa lub innymi elementami stwarza zagrożenie dla zdrowia i życia.

### **NAPINACZE PASÓW BEZPIECZEŃSTWA**

Samochód wyposażony jest w system napinaczy pasów bezpieczeństwa przy fotelach przednich. Z pasów bezpieczeństwa wyposażonych w napinacze korzysta się tak, jak ze zwykłych pasów bezpieczeństwa.

System napinaczy pasów bezpieczeństwa uaktywnia się w zależności od siły zderzenia. Kontroler elektroniczny systemu poduszek powietrznych i czujniki zderzenia sterują także napinaczami pasów bezpieczeństwa.

Napinacz jest umiejscowiony w każdym z mechanizmów zwijających pasy bezpieczeństwa przy fotelach przednich. W przypadku zderzenia czołowego napinacze napinają pasy bezpieczeństwa tak, aby jeszcze dokładniej przywierały do ciała pasażera.



Po uaktywnieniu napinaczy mechanizmy zwijające są blokowane. Podczas aktywacji napinaczy słyszalny będzie huk, a z mechanizmu może wydobyć się dym. Nie jest to szkodliwe i nie oznacza pożaru w samochodzie.

Aby ograniczyć do minimum ryzyko poważnego urazu lub śmierci podczas wypadku, kierowca i wszyscy pasażerowie zawsze muszą być prawidłowo przypięci pasami bezpieczeństwa, niezależnie od tego, czy mechanizmy zwijające przy ich fotelach wyposażone są w napinacze. Siedząc w fotelu należy przyjąć pozycję wyprostowaną, z plecami w pełni opartymi; nie wolno pochylać się do przodu, ani przechylać na boki. Pas bezpieczeństwa należy wyregulować tak, aby jego biodrowa część opierała się nisko o miednicę, nie zaś o talię.

Napinacze pasów bezpieczeństwa zostaną uaktywnione wyłącznie podczas poważnych zderzeń czołowych. Napinacze nie projektowano, aby aktywowały się podczas zderzeń od tyłu, bocznych, dachowania, ani słabszych zderzeń czołowych. Napinacze mogą uaktywnić się tylko raz. Po uaktywnieniu napinaczy, system ten należy

jak najszybciej wymienić w warsztacie. Zaleca się korzystanie z usług autoryzowanej stacji obsługi samochodów marki Chevrolet.

System napinaczy lub poduszek powietrznych może nie działać prawidłowo, jeśli kontrolka ostrzegawcza poduszki powietrznej znajdująca się w zestawie wskaźników nie miga lub nie pali się krótko po włączeniu zapłonu, pali się dłużej niż 10 sekund, albo zapala się podczas jazdy. Należy natychmiast zwrócić się do warsztatu naprawczego celem dokonania przeglądu obu systemów. Zaleca się korzystanie z usług autoryzowanej stacji obsługi samochodów marki Chevrolet.

Czynności serwisowe związane bezpośrednio lub pośrednio z elementami systemu napinaczy albo jego przewodami, mogą być przeprowadzane wyłącznie przez specjalnie przeszkolonych pracowników warsztatów samochodowych. Zaleca się korzystanie z usług autoryzowanej stacji obsługi samochodów marki Chevrolet. Nieodpowiednie czynności serwisowe mogą spowodować niezamierzone uaktywnienie napinaczy lub ich uszkodzenie. Każda z powyższych sytuacji może być przyczyną poważnego zranienia ciała.

## REGULACJA WYSOKOŚCI ZAMOCOWANIA PASÓW BEZPIECZEŃSTWA

Aby wyregulować wysokość zamocowania pasów bezpieczeństwa, należy wykonać poniższe czynności:

1. Pociągnąć pas bezpieczeństwa.
2. Nacisnąć przycisk regulacji wysokości w miejscu oznaczonym strzałką na rysunku.
3. Ustawić wysokość zamocowania pasów bezpieczeństwa w taki sposób, aby część naramienna pasa przylegała do barku po stronie drzwi.

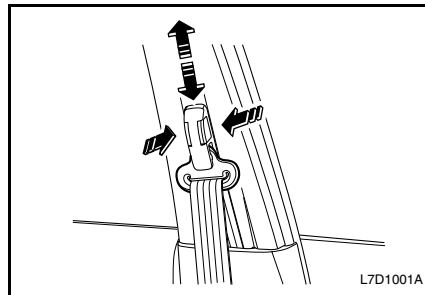

### ⚠ OSTRZEŻENIE

Nieprawidłowa wysokość zamocowania pasów bezpieczeństwa może zmniejszyć ich skuteczność w razie zderzenia.

### ⚠ OSTRZEŻENIE

W trakcie jazdy pasy bezpieczeństwa zawsze muszą być prawidłowo ułożone. Aby zmniejszyć ryzyko odniesienia obrażeń, należy przestrzegać poniższych zaleceń:

- Przed rozpoczęciem jazdy wyregulować wysokość zamocowania pasów bezpieczeństwa.
- Przełożyć część naramienną pasa przez bark.
- Zablokować punkt zamocowania pasa bezpieczeństwa w odpowiednim położeniu.

Nieprzestrzeganie powyższych zaleceń zwiększa ryzyko odniesienia obrażeń ciała lub nawet śmierci w razie zderzenia.

## STOSOWANIE PASÓW BEZPIECZEŃSTWA PRZEZ KOBIECY CIĘŻARNE

Pasy bezpieczeństwa zawsze spełniają swoje zadanie, nawet w przypadku kobiet ciężarnych.

Podobnie jak wszystkie inne osoby, kobiety ciężarne bez zapiętych pasów bezpieczeństwa są w większym stopniu narażone na ryzyko odniesienia poważnych obrażeń. Ponadto prawidłowo zapięte pasy bezpieczeństwa zmniejszają prawdopodobieństwo uszkodzenia płodu w razie wypadku.

Dla zapewnienia maksymalnej ochrony, kobieta ciężarna powinna zapinać trzypunktowe pasy bezpieczeństwa. Przez cały okres ciąży część biodrowa pasa powinna być zapinana jak najniżej.

## FOTELIKI DZIECIĘCE

### OSTRZEŻENIE

**Foteliki dziecięce dostępne są w różnych rozmiarach i konfiguracjach. Ze względu na kształt i wymiary kabiny niektóre foteliki mogą nie pasować do samochodu.**

**Do obowiązków właściciela samochodu należy zapewnienie prawidłowego doboru i zamocowania fotelika dziecięcego, z wykorzystaniem pasów bezpieczeństwa i punktów mocowania.**

**Nieprawidłowy rozmiar fotelika w stosunku do masy dziecka lub dostępnej przestrzeni samochodu oraz niewłaściwe jego zamocowanie zwiększa ryzyko ciężkich obrażeń ciała dziecka i innych pasażerów w razie kolizji.**

Po dobraniu odpowiedniego fotelika dziecięcego należy dokładnie zapoznać się z instrukcjami producenta odnośnie jego montażu i użytkowania. Fotelik dziecięcy powinien być dopasowany do wieku, wzrostu i masy ciała dziecka oraz dawać możliwość prawidłowego zamocowania w samochodzie. Dostępne są foteliki dziecięce dla dzieci w różnym wieku, aż do osiągnięcia przez nie wzrostu i masy ciała, przy której będą mogły bezpiecznie korzystać z pasów bezpieczeństwa.

### OSTRZEŻENIE

**Samochód przystosowany jest do mocowania uniwersalnych fotelików dziecięcych tylko na tylnych fotelach skrajnych.**

- **Nie należy umieszczać uniwersalnego fotelika dziecięcego na przednim fotelu pasażera ani na tylnym fotelu środkowym.**

Statystyki wypadków pokazują, że podczas wypadku dzieci są bezpieczniejsze, gdy znajdują się na tylnym fotelu.



Dzieci, które wyrosły ze swego fotelika, powinny być przewożone na tylnym fotelu, z prawidłowo zapiętymi pasami bezpieczeństwa. Część naramienna pasa powinna znajdować się jak najdalej od szyi dziecka, a część biodrowa powinna spoczywać nisko na biodrach. Należy okresowo sprawdzać poprawność ułożenia pasów bezpieczeństwa.

Jeśli dziecko musi siedzieć na przednim fotelu, należy upewnić się, że pas naramienny nie spoczywa na twarzy lub szyi dziecka. W takim przypadku należy przesunąć dziecko w kierunku środka samochodu, aby pas spoczywał na jego barku.

Nie wolno pozwalać dziecku stawać ani klęczeć na siedzeniu lub w przestrzeni bagażowej podczas jazdy.

Gdy fotelik dziecięcy nie jest używany, należy go zabezpieczyć pasem bezpieczeństwa lub wymontować z samochodu.

### OSTRZEŻENIE

- Podczas jazdy samochodem nie trzymać dziecka na rękach. Niemowlęta i małe dzieci przewozić w atestowanych fotelikach, odpowiednich do wzrostu i masy dziecka.
  - W trakcie zderzenia ciężar dziecka wzrasta na tyle, że jego utrzymanie jest niemożliwe. Na przykład przy zderzeniu z prędkością tylko 40 km/h dziecko o masie ciała 5,5 kg wywiera na ramiona siłę taką, jak gdyby ważyło 110 kg.
  - Niezabezpieczenie przewożonego niemowlęcia lub małego dziecka w atestowanym foteliku może w razie kolizji spowodować poważne obrażenia jego ciała lub nawet śmierć.
  - Ze statystyk wypadków wynika, że dzieci są bezpieczniejsze, kiedy są przewożone w fotelikach zamocowanych na tylnych fotelach, a nie na fotelu przednim.
  - Nie mocować fotelików dziecięcych na przednim fotelu pasażera, jeśli samochód wyposażony jest w boczne poduszki powietrzne.
- Aby uzyskać więcej informacji na ten temat, patrz hasło indeksu „BOCZNE PODUSZKI POWIETRZNE”.

(Ciąg dalszy)

### OSTRZEŻENIE

(Ciąg dalszy)

- Niebezpieczeństwo! Nie mocować fotelików dziecięcych tyłem do kierunku jazdy na fotelach chronionych poduszką powietrzną! Zawsze mocować takie foteliki na tylnym fotelu.



S3W1101A

## ZACZEPY DOLNE I ZACZEPY PASA GÓRNEGO DLA FOTELIKÓW DZIECIĘCYCH

W przeszłości foteliki dziecięce były mocowane do fotela samochodu za pomocą pasów bezpieczeństwa. W efekcie ich zamocowanie było często nieprawidłowe lub zbyt luźne, aby zapewnić dziecku odpowiednią ochronę.

Obecnie producent wyposaża samochody w dolne zaczepy umieszczone obok bocznych tylnych siedzisk oraz zaczepy pasa górnego na oparciu tylnej kanapy, co pozwala na bezpośrednie mocowanie fotelików dziecięcych do nadwozia pojazdu.

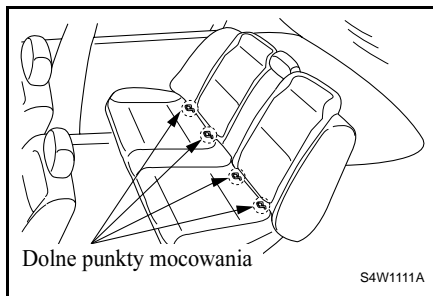

Aby zamocować fotelik dziecięcy przystosowany do montażu za pomocą dolnych zaczepów i zaczepów pasa górnego, należy postępować zgodnie z instrukcją dołączoną do fotelika oraz procedurą „Mocowanie fotelika dziecięcego przy użyciu dolnych zaczepów i zaczepów pasa górnego” zawartą na dalszych stronach niniejszej instrukcji obsługi.

Zalecane jest dokładne zapoznanie się z wszystkimi instrukcjami zawartymi na kolejnych stronach i w dokumentacji dołączonej do fotelika oraz ściśle ich przestrzeganie.

Od tego zależy bezpieczeństwo dziecka!

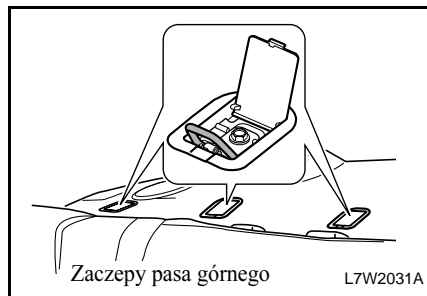

W przypadku jakichkolwiek pytań lub wątpliwości odnośnie mocowania fotelika dziecięcego należy skontaktować się z jego producentem. Jeśli zamocowanie fotelika nadal sprawia problemy, można zwrócić się do centrum Chevrolet Partner.

### PRZESTROGA

Nieużywany fotelik dziecięcy może się przesuwać do przodu.

Nieużywany fotelik dziecięcy należy wyjąć z pojazdu lub zabezpieczyć go poprzez przypięcie pasem bezpieczeństwa.

### PORADA

Przed umieszczeniem dziecka w foteliku sprawdzić temperaturę siedzenia i sprzączek – pasy bezpieczeństwa i fotelik pozostawione w zamkniętej przestrzeni samochodu mogą nagrzewać się do wysokich temperatur.

** OSTRZEŻENIE**

Używać dolnych zaczepów i zaczepów pasa górnego wyłącznie zgodnie z ich przeznaczeniem.

Dolne zaczepy i zaczepy pasa górnego przeznaczone są wyłącznie do mocowania fotelików dziecięcych wyposażonych w odpowiednie elementy mocujące.

- Dolnych zaczepów i zaczepów pasa górnego nie należy używać do mocowania pasów bezpieczeństwa dla osób dorosłych, upręży ani innych elementów wyposażenia samochodu.

Wykorzystywanie dolnych zaczepów i zaczepów pasa górnego do mocowania pasów bezpieczeństwa, upręży lub innych elementów wyposażenia samochodu nie zapewnia wystarczającej ochrony w przypadku kolizji i może spowodować obrażenia ciała, a nawet śmierć.

** OSTRZEŻENIE**

Umieszczenie fotelika dziecięcego na przednim fotelu samochodu może być przyczyną poważnych obrażeń ciała lub śmierci.

Jeśli samochód jest wyposażony w poduszkę powietrzną pasażera z przodu, na przednim siedzeniu samochodu nie wolno instalować fotelika, w którym dziecko siedzi zwrócone tyłem do kierunku jazdy.

W przypadku zadziałania poduszki powietrznej dziecko podróżujące w takim foteliku może doznać poważnych obrażeń.

Zawsze mocować takie foteliki na tylnym siedzeniu.

Gdy tylko jest to możliwe, fotelik, w którym dziecko siedzi zwrócone przodem do kierunku jazdy, należy mocować na tylnym siedzeniu samochodu. W przypadku instalacji fotelika dziecięcego na przednim siedzeniu pasażera należy przesunąć je maksymalnie do tyłu.

**Tabela systemów mocowania fotelików na różnych miejscach**

Grupa wagowa		Fotel		
		Przedni fotel pasażera	Tylny fotel zewnętrzny	Fotel środkowy
Grupa 0	do 10 kg	X	U+	X
Grupa 0+	do 13 kg	X	U+	X
Grupa I	od 9 do 18 kg	X	U+	X
Grupa II	od 15 do 25 kg	X	U	X
Grupa III	od 22 do 36 kg	X	U	X

Objaśnienie symboli użytych w tabeli powyżej:

U = Odpowiednie dla uniwersalnej kategorii fotelików zatwierdzonej do użycia w tej grupie wagowej.

X = Fotel nieodpowiedni dla dzieci w tej grupie wagowej.

+ = Odpowiednie dla fotelików ISOFIX kategorii uniwersalnej, w których dziecko siedzi zwrócone twarzą do kierunku jazdy, i zatwierdzonych do użycia w tej grupie wagowej.

Uwaga: Aby uzyskać więcej informacji dotyczących odpowiednich fotelików dziecięcych, należy skontaktować się z dealerem samochodów Chevrolet.

Tabela systemów mocowania fotelików ISOFIX na różnych miejscach

Grupa wagowa	Klasa rozmiarowa	Mocowanie	Fotele					
			Przedni pasażera	Tylny fotel zewnętrzny	Fotel środkowy	Fotel zewnętrzny w rzędzie środkowym	Fotel środkowy w rzędzie środkowym	Inne
Nosidełka	F	ISO/L1	X	X	X	X	X	X
	G	ISO/L2	X	X	X	X	X	X
		(1)	X	X	X	X	X	X
O - do 10 kg	E	ISO/R1	X	IUF	X	X	X	X
		(1)	X	X	X	X	X	X
O+ - do 13 kg	E	ISO/R1	X	IUF	X	X	X	X
	D	ISO/R2	X	IUF	X	X	X	X
	C	ISO/R3	X	IUF	X	X	X	X
		(1)	X	X	X	X	X	X
I - od 9 do 18 kg	D	ISO/R2	X	IUF	X	X	X	X
	C	ISO/R3	X	IUF	X	X	X	X
	B	ISO/F2	X	IUF	X	X	X	X
	B1	ISO/F2X	X	IUF	X	X	X	X
	A	ISO/F3	X	IUF	X	X	X	X
		(1)	X	X	X	X	X	X
II - od 15 do 25 kg		(1)	X	X	X	X	X	X
III - od 22 do 36 kg		(1)	X	X	X	X	X	X

(1) Specjalne foteliki dziecięce zalecane są dla każdego fotela z systemem CRS, który nie jest oznaczony klasą rozmiarową ISO/XX (od A do G).

Objaśnienie symboli użytych w tabeli powyżej

**IUF** = odpowiednie dla fotelików ISOFIX kategorii uniwersalnej, w których dziecko siedzi zwrócone twarzą do kierunku jazdy i zatwierdzonych do użycia w grupie wagowej

**X** = pozycja nieodpowiednia dla fotelików dziecięcych ISOFIX w tej grupie wagowej i / lub tej klasie rozmiarowej

Klasy rozmiarowe fotelików dziecięcych są następujące:

**A - ISO/F3:** fotelik dla małego dziecka, o pełnej wysokości, zwrócony przodem do kierunku jazdy

**B - ISO/F2:** fotelik dla małego dziecka, o niepełnej wysokości, zwrócony przodem do kierunku jazdy

**B1 - ISO/F2X:** fotelik dla małego dziecka, o niepełnej wysokości, zwrócony przodem do kierunku jazdy

**C - ISO/R3:** fotelik dla małego dziecka, pełnowymiarowy, zwrócony tyłem do kierunku jazdy

**D - ISO/R2:** fotelik dla małego dziecka, niepełnowymiarowy, zwrócony tyłem do kierunku jazdy

**E - ISO/R1:** fotelik dla niemowlęcia, zwrócony tyłem do kierunku jazdy

**F - ISO/L1:** lewostronny, zwrócony bokiem do kierunku jazdy (nosidełko)

**G - ISO/L2:** prawostronny, zwrócony bokiem do kierunku jazdy (nosidełko)

**Mocowanie fotelika dziecięcego przy użyciu dolnych zaczepów i zaczepów pasa górnego**

- Wybrać jeden ze skrajnych foteli tylnych, do którego przymocowany zostanie fotelik dziecięcy.
- Odszukać dwa dolne zaczepy. Umieszczenie dolnych punktów mocowania pokazują okrągłe oznaczenia na dolnej krawędzi oparcia tylnego fotela.
- Upewnić się, że żadne obce ciała, w tym pasy bezpieczeństwa i sprzączki, nie znajdują się w pobliżu dolnych zaczepów. Ciała obce mogą przeszkadzać w prawidłowym zatrzaśnięciu zaczepów fotelika w punktach mocowania.
- Umieścić fotelik na siedzeniu naprzeciwko dwóch dolnych zaczepów i przymocować go zgodnie z instrukcjami producenta.
- Wyregulować i dopasować fotelik dziecięcy zgodnie z instrukcjami producenta.
- Aby uzyskać dostęp do zaczepów pasa górnego, otworzyć plastikowe osłony w tylnej części oparcia kanapy tylnej i pociągnąć zaczepy w górę.
- Połączyć zatrzask górnego pasa fotelika dziecięcego z zaczepem pasa górnego, upewniając się, że pas nie jest skręcony.

Jeśli siedzisko posiada podwójny pas i regulowany zagłówek, poprowadzić pas wokół niego.

Jeśli siedzisko posiada pojedynczy pas i regulowany zagłówek, unieść go i przeprowadzić pas pod nim, między słupkami zagłówka.

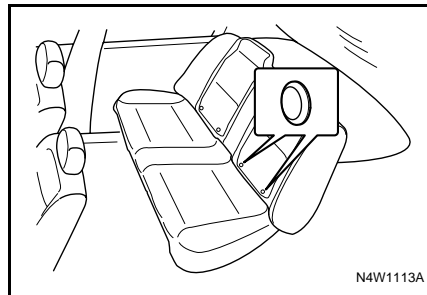
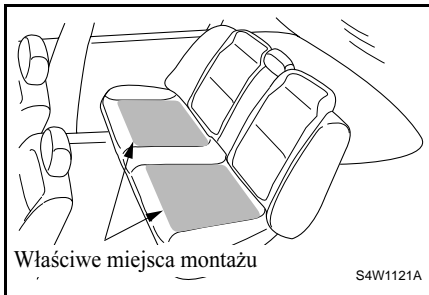

**⚠ OSTRZEŻENIE**

**Upewnić się, że zatrzask górnego pasa fotelika dziecięcego jest prawidłowo połączony z zaczepem pasa górnego.**

**Nieprawidłowe zamocowanie może sprawić, że pas i zaczep pasa górnego nie spełnią swojej funkcji.**

8. Zaciągnąć pas górny zgodnie z instrukcją dołączoną do fotelika dziecięcego.
9. Poruszać fotelik w różnych kierunkach po jego zamocowaniu, aby upewnić się, że jest prawidłowo zabezpieczony.

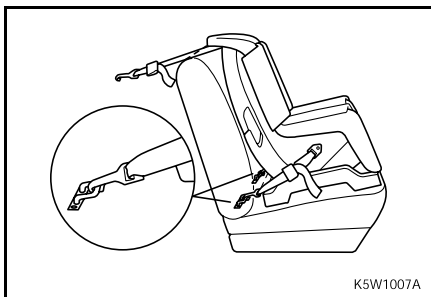

## ZAGŁÓWKI

Zagłówki mają na celu zmniejszenie ryzyka odniesienia urazów karku w razie kolizji.

Dla uzyskania optymalnej ochrony zagłówek należy ustawić w takim położeniu, aby jego górna krawędź była na równej wysokości z górnymi koniuszkami uszu.

**⚠ OSTRZEŻENIE**

**Wyjęcie lub nieprawidłowe ustawienie zagłówka grozi odniesieniem poważnych urazów głowy i karku w razie kolizji.**

Aby wyregulować wysokość przednich i tylnych zagłówek, należy wysunąć zagłówek do odpowiedniej wysokości lub wsunąć go poprzez naciśnięcie i przytrzymanie przycisku blokady.

Jeśli z jakiegokolwiek powodu zajdzie konieczność wyjęcia zagłówka:

1. Wysunąć zagłówek do oporu.
2. Naciskając przycisk blokady, wyciągnąć zagłówek z prowadnic.

**⚠ OSTRZEŻENIE**

**Nie rozpoczynać jazdy z wyjętym lub nieprawidłowo ustawionym zagłówkiem.**

3. Przed rozpoczęciem jazdy założyć zagłówek i ustawić go w odpowiednim położeniu.

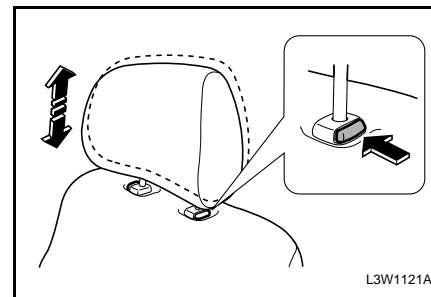



Aby odchylić zagłówek:

1. Ustawić zagłówek w pozycji pionowej poprzez pochylenie go do oporu w przód i zwolnienie.
2. Pochylić zagłówek w przód dożądanego położenia.

## FOTELE PRZEDNIE

### PRZESUWANIE FOTELE PRZEDNICH

Aby przesunąć przedni fotel do przodu lub do tyłu:

1. Pociągnąć za uchwyt znajdujący się z przodu pod fotelem.
2. Przesunąć fotel w wybrane położenie.
3. Zwolnić uchwyt.

#### OSTRZEŻENIE

- Nie regulować fotela kierowcy podczas jazdy.

**Kierowca może wówczas stracić panowanie nad samochodem.**

### REGULACJA OPARCIA FOTELE

Do regulacji pochylenia oparcia fotela służy dźwignia znajdująca się po zewnętrznej stronie siedziska. Regulacji należy dokonać po uniesieniu dźwigni.

#### OSTRZEŻENIE

- Nie regulować oparcia fotela kierowcy podczas jazdy.

**Kierowca może wówczas stracić panowanie nad samochodem.**

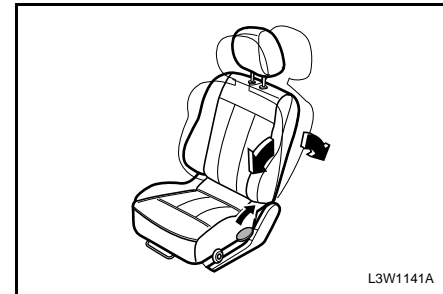
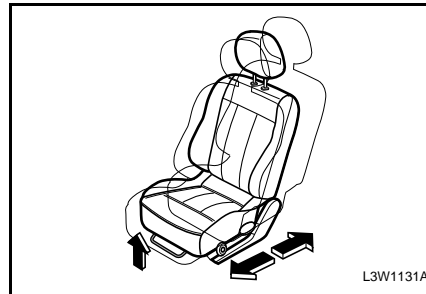
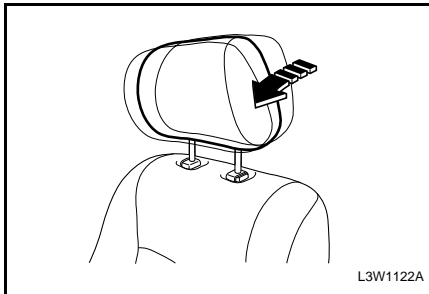

**⚠ OSTRZEŻENIE**

**Odchylenie oparcia foteli może nie zapewnić kierowcy i pasażerowi z przodu wystarczającej ochrony gwarantowanej przez pasy bezpieczeństwa z powodu możliwości wysunięcia się spod pasa lub ucisku pasa na nieodpowiednie części ciała.**

- **Na czas jazdy nie odchyłać oparcia przednich foteli do tyłu.**

**Może to być przyczyną powstawania poważnych obrażeń ciała, śmierci lub wyrzucenia z samochodu.**

**REGULACJA WYSOKOŚCI SIEDZISKA FOTEŁA KIEROWCY**

Do regulacji wysokości siedziska fotela kierowcy służą pokrętła znajdujące się po zewnętrznej stronie siedziska.

Do regulacji przedniej części fotela służy przednie pokrętło, a do regulacji części tylnej — pokrętło tylne.

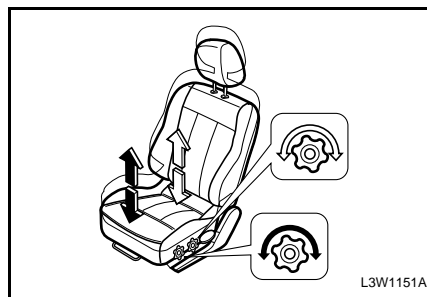

**REGULACJA PODPARCIA ODCINKA ŁĘDŹWIOWEGO W PRZEDNICH FOTEŁACH\***

Aby wyregulować podparcie lędźwiowe fotela przedniego, należy obrócić pokrętło znajdujące się obok siedziska, aż do uzyskania żądanej pozycji.

Obrócić pokrętło do przodu w celu regulacji podparcia dla górnej części oparcia.

Obrócić pokrętło w tył, aby przywrócić pierwotne położenie podparcia.

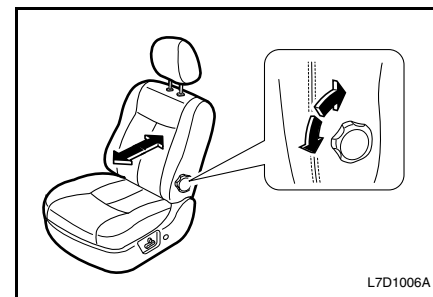

## FOTELE REGULOWANE ELEKTRYCZNIE\* (TYLKO FOTEL KIEROWCY) PRZESUWANIE FOTELEI

W celu przesunięcia fotela do przodu lub do tyłu należy przesunąć przełącznik do przodu lub do tyłu i przytrzymać go. Po ustawieniu fotela w wymaganej pozycji zwolnić przełącznik.

### ⚠ OSTRZEŻENIE

- Nie regulować fotela kierowcy podczas jazdy.

**Kierowca może wówczas stracić panowanie nad samochodem.**

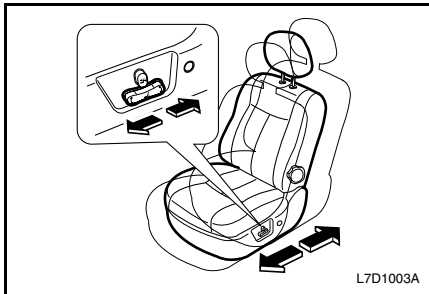

## REGULACJA WYSOKOŚCI FOTELEA

Aby wyregulować wysokość przedniej części siedziska, należy przestawić przednią część przełącznika w górę lub w dół.

Aby wyregulować wysokość tylnej części siedziska, należy przestawić tylną część przełącznika w górę lub w dół.

Aby wyregulować wysokość całego siedziska, należy przestawić obie części przełącznika w górę lub w dół.

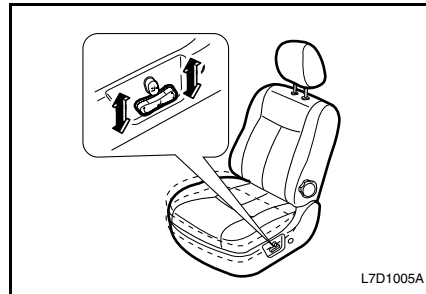

## REGULACJA WYSOKOŚCI FOTELEA

W celu odchylenia oparcia fotela do przodu lub do tyłu należy przesunąć górną część przełącznika do przodu lub do tyłu i przytrzymać go.

Po ustawieniu oparcia fotela w wymaganej pozycji zwolnić przełącznik.

### ⚠ OSTRZEŻENIE

- Nie regulować oparcia fotela kierowcy podczas jazdy.

**Kierowca może wówczas stracić panowanie nad samochodem.**

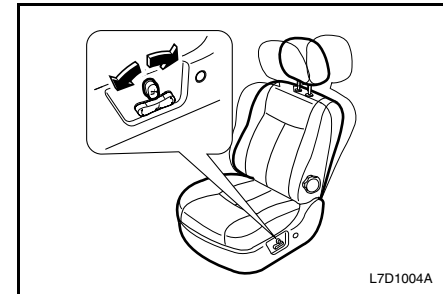

**⚠ OSTRZEŻENIE**

Odchylenie oparcí foteli może nie zapewnić kierowcy i pasażerowi z przodu wystarczającej ochrony gwarantowanej przez pasy bezpieczeństwa z powodu możliwości wysunięcia się spod pasa lub ucisk pasa na nieodpowiednie części ciała.

- Na czas jazdy nie odchyłać oparcí przednich foteli do tyłu.

Może to być przyczyną powstawania poważnych obrażeń ciała, śmierci lub wyrzucenia z samochodu.

## FOTELE TYLNE

### SKŁADANIE OPARCÍ FOTELI TYLNYCH

**⚠ OSTRZEŻENIE**

- Nie układać bagażu ani innego ładunku warstwowo, do wysokości przekraczającej wysokość przednich foteli.
- Nie zezwalać pasażerom na siadanie na złożonych oparciach foteli w trakcie jazdy.
- Samochód posiada wydzielone przestrzenie przeznaczone do przewozu ładunku i pasażerów.
- Niezabezpieczony bagaż lub pasażerowie znajdujący się na złożonych oparciach mogą w razie gwałtownego hamowania bądź zderzenia przemieszczać się w niekontrolowany sposób w kabinie samochodu albo nawet wypaść na zewnątrz.

Może to być przyczyną poważnych obrażeń lub nawet śmierci.

Aby złożyć oparcie każdego z tylnych foteli:

1. Wcisnąć przycisk zwalniający znajdujący się na górnej krawędzi oparcia tylnego fotela.
2. Złożyć oparcie na siedzisko fotela.

Aby ustawić oparcie w pierwotnym położeniu:

1. Unieść oparcie i odchylić je do pierwotnego położenia. Upewnić się, że pasy bezpieczeństwa nie zostały przycięte pomiędzy siedziskiem a oparciem.
2. Zablokować oparcie w pierwotnym położeniu poprzez popchnięcie go od góry.

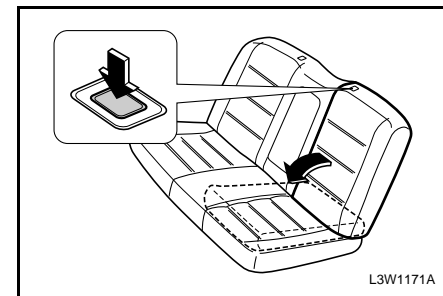

3. Ponownie pociągnąć oparcie w przód w celu sprawdzenia, czy zostało prawidłowo zablokowane.

### **⚠ OSTRZEŻENIE**

- **Przed rozpoczęciem jazdy sprawdzić, czy oparcia tylnych foteli zajmowanych przez pasażerów są zablokowane w pozycji wyprostowanej.**
- **W trakcie jazdy nie pociągać gałek zwalnających na górnej krawędzi oparcia fotela.**

**Może to być przyczyną obrażeń u pasażerów.**

## **ZABEZPIECZENIE DODATKOWE (PODUSZKI POWIETRZNE)**

Samochód wyposażony jest w zabezpieczenie dodatkowe w postaci systemu poduszek powietrznych, chroniących kierowcę i pasażera z przodu, pod warunkiem że zajmują oni prawidłową pozycję w fotelach i są przypięci pasami bezpieczeństwa. Zarówno fotel kierowcy, jak i pasażera z przodu oprócz trzypunktowych pasów bezpieczeństwa i innych mechanizmów zabezpieczających, wyposażony jest w czołową oraz boczną poduszkę powietrzną. Każda poduszka powietrzna jest upakowana w module pozwalającym na jej błyskawiczne napełnienie w przypadku zajścia kolizji określonego rodzaju, stwarzającej duże zagrożenie dla zdrowia lub życia kierowcy i pasażerów.

### **PODUSZKA POWIETRZNA KIEROWCY I PASAŻERA Z PRZODU**

#### **Poduszka powietrzna kierowcy**

Moduł poduszki powietrznej kierowcy znajduje się w środkowej części kierownicy.

#### **Poduszka powietrzna pasażera z przodu**

Moduł poduszki powietrznej pasażera z przodu znajduje się w desce rozdzielczej, nad schowkiem.

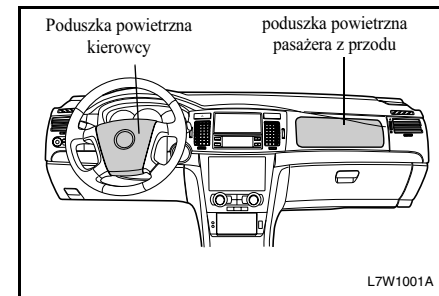

**⚠ OSTRZEŻENIE**

**Poduszki powietrzne stanowią zabezpieczenie dodatkowe i chronią jedynie przy zapiętych pasach bezpieczeństwa.**

**Wszystkie osoby przebywające w samochodzie, łącznie z kierowcą, powinny zawsze zapinać pasy bezpieczeństwa, bez względu na fakt dostępności bądź braku poduszek powietrznych dla danego fotela.**

- **Czołowe poduszki powietrzne nie działają w przypadku zderzeń bocznych lub tylnych. Osoby bez zapiętych pasów bezpieczeństwa nie są wówczas chronione w żaden sposób, co stanowi poważne zagrożenie dla ich zdrowia, a nawet życia.**
- **W trakcie hamowania przed zderzeniem, osoby z nieprawidłowo zapiętymi pasami bezpieczeństwa mogą zostać wyrzucone w przód i znaleźć się zbyt blisko modułów poduszek powietrznych. Może to być przyczyną poważnych obrażeń, spowodowanych siłą odrzutu napelniającej się poduszki.**

**Działanie poduszek powietrznych**

Poduszki powietrzne mają na celu ochronę głowy, szyi i klatki piersiowej przed uderzeniem w deskę rozdzielczą, kierownicę lub przednią szybę w przypadku zderzeń czołowych. Nie są one napełniane w przypadku uderzeń z tyłu i dachowania ani większości zderzeń bocznych. Poduszki powietrzne zaprojektowano tak, aby uaktywniały się w przypadku, gdy siła oddziałująca na samochód jest równa sile zderzenia samochodu ze stałą przeszkodą przy prędkości 15–23 km/h, lub od niej większa.

Poduszki powietrzne uaktywniają się w przypadku poważnych zderzeń czołowych lub o kącie uderzenia nie większym niż 30° w stosunku do osi podłużnej samochodu.

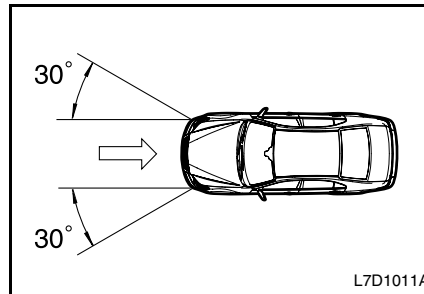

Taka czułość systemu poduszek powietrznych w samochodzie zapewnia aktywację poduszek przy zderzeniach czołowych o sile, przy której statystyczne ryzyko śmierci staje się realne.

W praktyce zderzenia prostopadłe z nieruchomymi przeszkodami zdarzają się rzadko. Poduszki powietrzne najczęściej uaktywniają się w przypadku zderzenia z innym pojazdem. Rzeczywista prędkość, przy której poduszki powietrzne napelniają się, może być wyższa, gdyż zderzenia są w rzeczywistości procesami dużo bardziej złożonymi – mogą to być zderzenia z udziałem wielu pojazdów, zderzenia pod kątem oraz niepełne zderzenia czołowe (np. „zahaczenia”) – a uderzany obiekt nie jest zwykle nieruchomy.

**PORADA**

**Poduszka powietrzna może się również napęcznieć w sytuacjach niekolidyjnych stopnia umiarkowanego i ciężkiego (np. uderzenie podwoziem lub innym stałym elementem konstrukcyjnym samochodu w przypadku wjechania w zagłębienie w jezdni), w których czujniki zderzenia generują sygnał odpowiadający zderzeniu ze stałą przeszkodą przy prędkości od 15 do 23 km/h.**

Poduszki powietrzne napęcznieją się, gdy czujnik wykryje zderzenie czołowe o stopniu wystarczającym do aktywacji poduszek. Czujnik zderzenia wysyła sygnał elektryczny inicjujący napęczniecie się poduszki. Następuje zapłon gazu, który gwałtownie spalając się w module poduszki powietrznej wytwarza wystarczającą ilość azotu do całkowitego napęczniecia poduszki. Zarówno sam proces chemiczny, jak i powstały gaz (azot) są nieszkodliwe dla osób przebywających w samochodzie. W ciągu 0,045 s od wykrycia zderzenia ciśnienie wytwarzane przez napęczniejącą się poduszkę przełamuje plastikową pokrywę modułu, co jest możliwe dzięki nacięciu na jej wewnętrznej powierzchni (zarówno w przypadku poduszki powietrznej kierowcy, jak i pasażera).

Poduszka napęcznieje do końca, tworząc powłokę hamującą ruch postępowy głowy i górnej części tułowia. Zaraz po zetknięciu się głowy lub górnej części tułowia z poduszką powietrzną poprzez otwory u jej podstawy zaczyna uchodzić gaz.

**PORADA**

**Poduszki powietrzne nie mogą spowodować uduszenia i nie ograniczają swobody ruchów. Posiadają one otwory powodujące wypuszczenie gazu natychmiast po zamortyzowaniu uderzenia.**

Cały proces, od pierwszego kontaktu z przeszkodą po napęczniecie i opróżnienie poduszki, trwa mniej niż 0,2 sekundy, krócej niż mrugnięcie powiekami. Ponieważ zderzenie trwa ułamek sekundy, a samochód uczestniczący w wypadku zwykle całkowicie wytraca energię w czasie zaledwie jednej lub dwóch sekund od pierwszego kontaktu z przeszkodą, dla zapewnienia ochrony kierowcy i pasażerów system poduszek powietrznych musi wykryć zderzenie i uaktywnić poduszki prawie natychmiastowo.

## BOCZNE PODUSZKI POWIETRZNE

Moduły bocznych poduszek powietrznych są montowane po bokach oparcia foteli.

### OSTRZEŻENIE

Poduszki powietrzne stanowią zabezpieczenie dodatkowe i chronią jedynie przy zapiętych pasach bezpieczeństwa.

Wszystkie osoby przebywające w samochodzie, łącznie z kierowcą, powinny zawsze zapinać pasy bezpieczeństwa, bez względu na fakt dostępności bądź braku poduszek powietrznych dla danego fotela, w celu zminimalizowania ryzyka poważnych obrażeń lub śmierci w przypadku zderzenia.

(Ciąg dalszy)

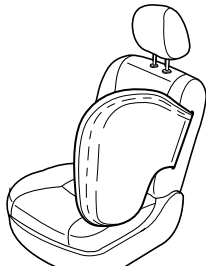

L7W1003A

### OSTRZEŻENIE

(Ciąg dalszy)

- Nie umieszczać żadnych przedmiotów na ani w pobliżu modułów bocznych poduszek powietrznych, umieszczonych po bokach oparcia obu foteli przednich. W trakcie napalniania się poduszek mogą one zostać odrzucone z dużą siłą, powodując poważne obrażenia ciała.
- Nie zakładać na przednie fotele dodatkowych pokrowców. Mogą one przeszkadzać w napalnianiu się poduszek i w ten sposób stać się przyczyną poważnych obrażeń w razie kolizji.
- Nie opierać głowy ani innych części ciała na drzwiach. W trakcie zderzenia boczna poduszka powietrzna może wówczas uderzyć kierowcę lub pasażera z dużą siłą, powodując poważne obrażenia.
- Nie mocować fotelików dziecięcych na przednim fotelu pasażera jeśli samochód wyposażony jest w boczne poduszki powietrzne.

Nieprzestrzeganie powyższych zaleceń może być przyczyną obrażeń ciała lub nawet śmierci.

### Działanie bocznych poduszek powietrznych

Boczne poduszki powietrzne mają na celu ochronę głowy, szyi, ramion i barków przed uderzeniem w przednie drzwi i szyby boczne przy zderzeniu bocznym.

Boczne poduszki powietrzne napęniają się, gdy czujnik wykryje zderzenie boczne o stopniu wystarczającym do aktywacji poduszek.

Są one skonstruowane tak, aby uaktywniały się w przypadku, gdy siła oddziałująca na samochód jest równa sile zderzenia samochodu z elastyczną, ruchomą przeszkodą przy prędkości 15–25 km/h lub od niej większa.

Nieuaktywnienie się bocznej poduszki powietrznej w trakcie zderzenia nie oznacza, że jest ona niesprawna. Boczne poduszki powietrzne zaprojektowano tak, aby napęniały się przy zderzeniu bocznym, a nie przy zderzeniu czołowym, tylnym albo w przypadku dachowania, gdy siła uderzenia nie jest wystarczająco duża.



**⚠ OSTRZEŻENIE**

Dzieci siedzące w bliskiej odległości od bocznych poduszek powietrznych mogą w razie uaktywnienia się poduszki być narażone na poważne obrażenia lub nawet śmierć, zwłaszcza jeśli w pobliżu poduszki znajduje się wówczas głowa, szyja lub klatka piersiowa dziecka.

- Nie zezwalać dziecku na opieranie się o drzwi lub w pobliżu modułu bocznej poduszki powietrznej.
- Najbezpieczniejszym miejscem w samochodzie dla prawidłowo usadowionego i przypiętego dziecka jest tylny fotel.

**KURTYNY POWIETRZNE**

Kurtyny powietrzne są umieszczone w suficie nad bocznymi oknami. Mają one na celu ochronę głów kierowcy i pasażera na przednim fotelu oraz pasażerów siedzących na zewnętrznych fotelach tylnych w przypadku uderzeń w bok pojazdu.

Kurtyny powietrzne uaktywniają się tylko podczas pewnych kolizji bocznych, w zależności od siły, kąta uderzenia oraz prędkości. Nie uruchamiają się we wszystkich przypadkach bocznych zderzeń, zderzeń czołowych lub uderzenia w tył pojazdu oraz w większości sytuacji, gdy pojazd dachuje.

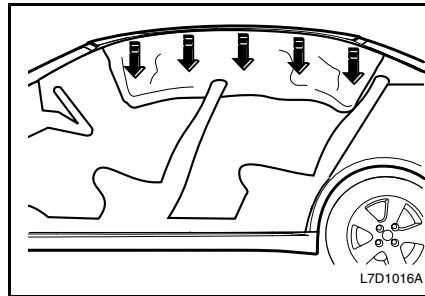

Układ kurtyń powietrznych uruchamiany jest razem z układem bocznych poduszek powietrznych.

**⚠ OSTRZEŻENIE**

- Kurtyny powietrzne uruchamiane są w przypadku średnich i dużych zderzeń, gdy inny obiekt uderza w bok pojazdu. Nie działają w przypadku zderzeń czołowych, dachowania lub uderzenia w tył pojazdu. Każdy znajdujący się w pojeździe powinien mieć zapięte pasy bezpieczeństwa, niezależnie od dostępności poduszek powietrznych.
- Nigdy nie należy przymocowywać przedmiotów do dachu pojazdu za pomocą liny przeciągniętej przez drzwi lub okno. Mogłoby to uniemożliwić uruchomienie kurtyń powietrznych. Należy zawsze zapewnić miejsce na kurtyny powietrzne.

## PO UAKTYWNIENIU PODUSZKI POWIETRZNEJ

Gdy z poduszki ujdzie gaz, we wnętrzu kabiny może pojawić się swąd spalenizny, dym i biały proszek. Jest to zjawisko całkowicie normalne. Swąd spalenizny jest skutkiem zapłonu gazu przy napełnianiu poduszki powietrznej. Biały proszek to skrobia kukurydziana, talk lub związek sodu, służący do zmniejszenia tarcia wewnątrz poduszki powietrznej, występującego podczas przechowywania i napełniania. Chociaż substancje te mogą powodować niewielkie podrażnienia skóry lub oczu, nie są toksyczne.

## OBSŁUGA TECHNICZNA SYSTEMU PODUSZEK POWIETRZNYCH

System poduszek powietrznych jest praktycznie bezobsługowy.

Nie dotyczy to jednak wymienionych poniżej przypadków, w których wymagane jest jak najszybsze poddanie systemu poduszek powietrznych przeglądowi w warsztacie. Zaleca się korzystanie z usług autoryzowanej stacji obsługi samochodów marki Chevrolet.

- Uaktywnienie którejkolwiek z poduszek powietrznych.
- Sygnalizowanie niesprawności systemu poduszek powietrznych przez kontrolkę. Patrz hasło indeksu „KONTROLKA SYSTEMU PODUSZEK POWIETRZNYCH”.

### PORADA

Jeśli samochód wyposażony jest w boczne poduszki powietrzne, po uaktywnieniu jednej z nich należy wymienić dany zespół przedniego fotela. Dodatkowe informacje można uzyskać w warsztacie samochodowym. Zaleca się korzystanie z usług autoryzowanej stacji obsługi samochodów marki Chevrolet.

### OSTRZEŻENIE

- Nie jeździć samochodem po uaktywnieniu jednej lub kilku poduszek powietrznych.
  - Nie naprawiać, przerabiać ani wymontowywać poduszek samodzielnie.
  - Poduszki powietrzne są montowane pod wysokim ciśnieniem wraz ze skomplikowanymi systemami wykrywania zderzeń i napełniania gazem. Manipulowanie przy poduszcze powietrznej przez osobę niewykwalifikowaną lub nieuprawnioną może być przyczyną poważnych obrażeń ciała lub nawet śmierci.
  - Skontaktować się z warsztatem niezwłocznie po uaktywnieniu którejkolwiek z poduszek powietrznych, uszkodzeniu samochodu w miejscu zamontowania modułów poduszek powietrznych lub w ich pobliżu, a także w przypadku podejrzenia, że sprawność którejkolwiek poduszki uległa pogorszeniu z dowolnego powodu. Zaleca się korzystanie z usług autoryzowanej stacji obsługi samochodów marki Chevrolet.
- Jazda samochodem z uaktywnioną i niewymienioną poduszką powietrzną może być przyczyną poważnych obrażeń ciała lub nawet śmierci.

## W JAKI SPOSÓB PODUSZKI POWIETRZNE CHRONIĄ KIEROWCĘ I PASAŻERA

Osoby przebywające w samochodzie zwykle odnoszą obrażenia podczas wypadku w wyniku uderzenia częścią ciała o nieruchomy obiekt znajdujący się wewnątrz samochodu, np. kierownicę, deskę rozdzielczą lub przednią szybę, albo na zewnątrz, np. o powierzchnię drogi lub drzewo w przypadku wyrzucenia z samochodu. Poważne obrażenia mogą również powstawać w wyniku wstrząsu spowodowanego zderzeniem, nawet bez kontaktu z nieruchomym obiektem lub powierzchnią.

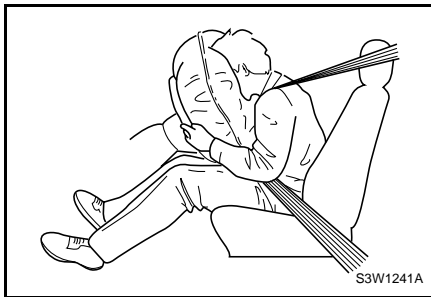

Wszystkie takie obrażenia powstają w wyniku działania siły wywołanej podczas kolizji, gdy samochód w jednej chwili wytraca prędkość do zera. Czas i odległość, którą samochód ma do dyspozycji przy wytracaniu prędkości, w znacznej mierze determinuje skutki zderzenia dla osób przebywających w samochodzie. Na przykład gdy samochód hamuje, aby zatrzymać się na czerwonym świetle, ciała kierowcy i pasażerów podlegają działaniu siły wypychającej je w przód. Powodem tego jest fakt, że samochód i osoby w nim przebywające początkowo poruszają się z taką samą prędkością. Po naciśnięciu pedału hamulca prędkość samochodu zmniejsza się, lecz osoby znajdujące się w środku wytracają prędkość z pewnym opóźnieniem. Jednak osoby zajmujące prawidłową pozycję w fotelach i przypięte pasami rzadko doznają obrażeń przy zatrzymywaniu samochodu, nawet w wyniku nagłego lub gwałtownego hamowania. Dzieje się tak, gdyż nawet przy gwałtownym hamowaniu samochód dysponuje stosunkowo długim czasem i odległością na zatrzymanie się. Pasy bezpieczeństwa i siła mięśni z reguły wystarczają do bezpiecznego pokonania siły hamowania.

W razie zderzenia samochód często wytraca prędkość do zera w ułamku sekundy i na drodze poniżej 30 cm. Ten ekstremalnie krótki czas i droga przebyta do zatrzymania powoduje znaczne zwiększenie siły oddziałującej na ciała osób przebywających w samochodzie. Żaden człowiek nie posiada wystarczającej siły i szybkości reakcji, aby pokonać taką siłę. Nawet w przypadku osoby prawidłowo usadowionej w fotelu i przypiętej pasami bezpieczeństwa jej głowa, górna część tułowia, ramiona i biodra zostaną wyrzucone do przodu z prędkością równą prędkości samochodu przed zderzeniem. W przypadku zderzeń czołowych stopnia umiarkowanego i ciężkiego każda osoba z zapiętymi pasami bezpieczeństwa może doznać obrażeń mózgu i narządów wewnętrznych, nawet bez uderzenia w twarde przedmiot lub powierzchnię.

Poduszki powietrzne zapewniają dodatkowy czas i dystans na zatrzymanie ruchu głowy i górnej części tułowia kierowcy oraz pasażera z przodu w przypadku zderzeń czołowych lub prawie czołowych stopnia umiarkowanego i ciężkiego. Taki dodatkowy czas i dystans może uratować życie i zapobiec poważnym obrażeniom.

## **SKUTECZNOŚĆ PODUSZEK POWIETRZNYCH ZALEŻY OD CIEBIE!**

Oprócz możliwości uratowania życia, w określonych sytuacjach poduszki powietrzne mogą stanowić pewne zagrożenie.

Ze względu na fakt, że poduszka powietrzna napelnia się ze znaczną siłą, szybkością i gwałtownością, osoby na przednich fotelach są bezpieczniejsze i lepiej chronione, jeśli przyjmą prawidłową pozycję.

### **OSTRZEŻENIE**

Podstawowe zasady bezpiecznego użytkowania poduszek powietrznych:

- Nie umieszczać na przednim fotelu fotelika dziecięcego skierowanego tyłem do kierunku jazdy.
- Dzieci w wieku 12 lat i młodsze powinny być przewożone na tylnym fotelu zawsze, kiedy jest to możliwe.
- Zawsze zapinać pasy bezpieczeństwa, nawet jeśli samochód jest wyposażony w poduszki powietrzne.
- Przesunąć fotel jak najdalej do tyłu, nieco odchylić oparcie i usiąść prosto, opierając się o nie.
- Nie umieszczać żadnych przedmiotów na, nad ani w pobliżu modułów poduszek powietrznych. W trakcie napelniania się poduszek mogą one zostać odrzucone z dużą siłą, powodując poważne obrażenia ciała.
- Nie pochylać się w przód ani nie opierać żadnej części ciała w miejscach usytuowania modułów poduszek powietrznych.
- Nie należy prowadzić samochodu z maksymalnie wysuniętą kolumną kierownicy.

Nieprzestrzeganie powyższych zasad grozi odniesieniem poważnych obrażeń ciała lub nawet śmiercią.

### **Foteliki dziecięce zwrócone tyłem do kierunku jazdy należy zawsze mocować na fotelach tylnych**

Fotelików, w których dziecko jest zwrócone tyłem do kierunku jazdy, nie wolno umieszczać na przednim fotelu. Aktywacja poduszki powietrznej w takim przypadku stwarza zagrożenie dla życia i zdrowia dziecka.

### **Dzieci należy przewozić tylko na fotelach tylnych**

Ze statystyk wypadków wynika, że dzieci w wieku 12 lat i młodsze są bezpieczniejsze, gdy są odpowiednio zabezpieczone na tylnym fotelu. W związku z tym powinny być w ten sposób przewożone zawsze gdy jest to możliwe. Nie wynika to jedynie z faktu, że na tylnych fotelach nie grozi im niebezpieczeństwo ze strony poduszek powietrznych. Badania wykazały, że dzieci są bezpieczniejsze na tylnych fotelach również w samochodach bez poduszek powietrznych.

### **Prawidłowa pozycja w fotelu dla osób dorosłych i młodzieży**

Osoby dorosłe i nastoletnie siedzące z przodu mogą zwiększyć własne bezpieczeństwo i skuteczność działania poduszek powietrznych, przyjmując odpowiednią pozycję w fotelu.

Wskazówki odnośnie najlepszej pozycji w fotelu dla osób dorosłych i młodzieży:

- **Zawsze zapinać trzypunktowe pasy bezpieczeństwa.**

Wszystkie osoby przebywające w samochodzie, łącznie z kierowcą, powinny zawsze zapinać pasy bezpieczeństwa, bez względu na fakt dostępności bądź braku poduszek powietrznych dla danego fotela, w celu zminimalizowania ryzyka poważnych obrażeń lub śmierci w przypadku zderzenia.

Poduszki powietrzne nie działają w przypadku zderzeń bocznych i tylnych. Osoby bez zapiętych pasów bezpieczeństwa nie są wówczas chronione w żaden sposób, co stanowi poważne zagrożenie dla ich zdrowia, a nawet życia.

W trakcie hamowania przed zderzeniem, osoby z nieprawidłowo zapiętymi pasami bezpieczeństwa mogą zostać wyrzucone w przód i znaleźć się zbyt blisko modułów poduszek powietrznych. Może to być przyczyną poważnych obrażeń, spowodowanych siłą odrzutu napełniającej się poduszki.

- **Odsunąć fotele tak daleko do tyłu, jak to tylko możliwe przy zachowaniu wygody i bezpieczeństwa jazdy.**

Umieszczenie fotela z dala od modułu poduszki powietrznej nie zmniejsza jej skuteczności, zapewniając przy tym lepszą ochronę przed gwałtownym napełnieniem poduszki gazem. Nie odsuwać fotela kierowcy zbyt daleko, aby nie utrudniać dostępu do kierownicy, pedałów i innych przyrządów/elementów sterujących.

- **Lekko odchylić pas bezpieczeństwa i nie pochylać się do przodu.**

Lekko odchylić fotel i usiąść, opierając się o jego oparcie. Nie pochylać się w przód ani nie przysuwać się do modułu poduszki powietrznej na odległość mniejszą niż 15 cm. Nie opierać żadnej części ciała na plastikowych elementach przykrywających moduły poduszek powietrznych ani w ich pobliżu (środkowa część koła kierownicy i część deski rozdzielczej po stronie pasażera, nad schowkiem). Trzymać głowę i tułów w odległości min. 25–30 cm od modułu poduszki powietrznej. Większa odległość zapewnia większe bezpieczeństwo.

 **OSTRZEŻENIE**

Aby poduszka powietrzna spełniała swoje zadanie, musi napelnić się bardzo szybko. Największa siła działa na odcinku pierwszych 5-8 cm napelniania się poduszki, zaraz po przebicciu pokrywy. Odcinek ten stanowi strefę zagrożenia.

- Osoba, której ciało znajdzie się w takiej strefie zagrożenia w momencie aktywacji poduszki, narażona jest na poważne obrażenia a nawet śmierć.
- Siła maleje w miarę dalszego napelniania się poduszki.
- Im większa odległość od modułu poduszki powietrznej, tym większe bezpieczeństwo kierowcy lub pasażera przy jej aktywacji.

- **Nie przewozić dzieci, zwierząt ani żadnych przedmiotów między własnym ciałem a modułem poduszki powietrznej.**

Moduły poduszek powietrznych znajdują się w kierownicy i w desce rozdzielczej, nad schowkiem. Jakikolwiek przedmioty umieszczone na, nad lub w pobliżu miejsc zamocowania modułów poduszek powietrznych mogą zostać odrzucone z dużą siłą przez napelniającą się poduszkę i uderzyć w twarz lub tułów, powodując poważne obrażenia.

Nie przewozić dzieci i zwierząt na kolanach. Nie trzymać na kolanach żadnych przedmiotów, które mogą powodować obrażenia ciała w razie aktywacji poduszki powietrznej.

- **Pochylić kierownicę w dół (jeśli jest taka możliwość), tak aby poduszka powietrzna znajdowała się na wysokości klatki piersiowej, a nie głowy czy szyi.**

Nigdy nie ustawiać kierownicy w najwyższym położeniu. Położenie takie można wykorzystywać wyłącznie w celu ułatwienia wsiadania i wysiadania z samochodu. Przed rozpoczęciem jazdy obniżyć kierownicę.

Dzięki temu poduszka powietrzna będzie znajdowała się na wysokości klatki piersiowej kierowcy, a nie bardziej podatnej na obrażenia głowy czy szyi.

**PORADA**

**Fakt niezadziałania poduszki powietrznej pomimo poważnego uszkodzenia samochodu, a także fakt jej zadziałania przy stosunkowo niewielkich uszkodzeniach nie musi oznaczać niesprawności systemu poduszek powietrznych. Czujniki zderzenia reagują na siłę uderzenia, a nie na stopień uszkodzenia samochodu.**

## UKŁAD WYKRYWANIA PASAŻERA

Pojazd jest wyposażony w układ wykrywający obecność pasażera siedzącego na przednim prawym fotelu.

Po przekręceniu kluczyka w stacyjce do położenia ON lub START widoczny będzie wskaźnik poduszki powietrznej pasażera.

Symbol jest umieszczony po prawej stronie deski rozdzielczej i będzie widoczny podczas kontroli układu. Po zakończeniu kontroli symbol będzie świecił lub zgaśnie, w zależności od włączenia / wyłączenia poduszki powietrznej przez układ wykrywania obecności pasażera.

Przednia poduszka powietrzna kierowcy i boczna poduszka powietrzna (jeżeli pojazd jest w nią wyposażony) nie są częścią układu wykrywania obecności pasażera.

Układ wykrywania obecności pasażera wyczuwa obecność prawidłowo siedzącej osoby (o wadze przekraczającej określony próg) i określa, czy przednie poduszki powietrzne i boczne kurtyny powietrzne (jeśli występują) powinny być aktywowane.

Statystyki wypadków pokazują, że dzieci są bezpieczniejsze, jeżeli siedzą na tylnym fotelu.

### PRZESTROGA

Należy siedzieć w fotelu, zachowując prawidłową pozycję, co zapewni właściwą ochronę przez poduszkę powietrzną.

### OSTRZEŻENIE

Przedmioty znajdujące się na przedniej poduszce pasażera mogą w razie jej uaktywnienia spowodować uszkodzenie pojazdu lub obrażenia osoby siedzącej naprzeciwko.

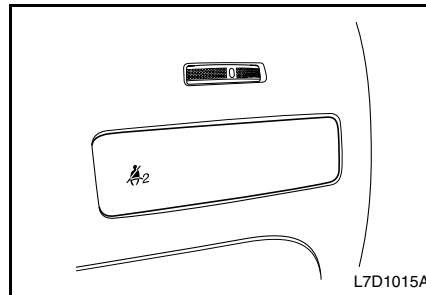
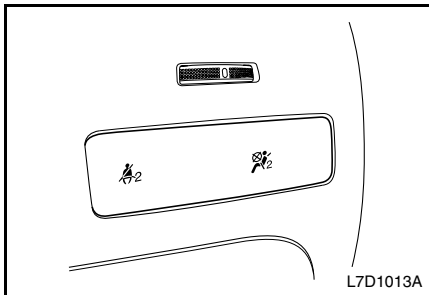



### **PRZESTROGA**

**W przypadku zadziałania przedniej poduszki powietrznej pasażera dziecko podróżujące w foteliku zwróconym tyłem do kierunku jazdy może doznać poważnych obrażeń ciała lub nawet zginąć.**

**Jest to spowodowane niewielką odległością dzielącą fotelik od poduszki powietrznej.**

**Układ wykrywania obecności człowieka nie daje całkowitej gwarancji, że wyłączona poduszka powietrzna w ogóle nie zadziała.**

**Zaleca się, aby foteliki dziecięce ustawione tyłem do kierunku jazdy były mocowane na tylnym fotelu, nawet wtedy, gdy poduszka lub poduszki powietrzne są wyłączone.**



# 2 PRYZRZĄDY I WSKAŹNIKI

- WIDOK OGÓLNY – PRYZRZĄDY I WSKAŹNIKI ..2-3
- ZESTAW WSKAŹNIKÓW .....2-4
- PRĘDKOŚCIOMIERZ .....2-6
- OBROTOMIERZ .....2-7
- WSKAŹNIK PALIWA .....2-7
- WSKAŹNIK TEMPERATURY .....2-8
- WSKAŹNIKI I KONTROLKI OSTRZEGAWCZE ....2-8
- UKŁAD INFORMOWANIA KIEROWCY .....2-23
- WŁĄCZNIKI I ELEMENTY STERUJĄCE .....2-28
- ŚWIATŁA DO JAZDY DZIENNEJ .....2-35
- TEMPOMAT .....2-36
- KLUCZYKI .....2-38
- SYSTEM ZDALNEGO OTWIERANIA DRZWI .....2-39
- ZAMKI DRZWI .....2-42
- ELEKTRYCZNIE OTWIERANE SZYBY  
BOCZNE .....2-45
- POKRYWA BAGAŻNIKA .....2-47
- POKRYWA SILNIKA .....2-48
- OŚWIETLENIE WNĘTRZA .....2-50
- SCHOWEK NA OKULARY .....2-51

(Ciąg dalszy)

- 
- ELEKTRYCZNIE OTWIERANE  
OKNO DACHOWE .....2-51
  - ZEGAR CYFROWY .....2-52
  - ZAPALNICZKA I GNIAZDKO ELEKTRYCZNE ....2-53
  - POPIELNICZKI .....2-54
  - WŁĄCZNIK OGRZEWANIA FOTEŁA .....2-55
  - SYGNAŁ .....2-56
  - UCHWYTY NA KUBKI .....2-56
  - SCHOWEK GŁÓWNY .....2-56
  - SCHOWEK W KONSOLI ŚRODKOWEJ .....2-57
  - OSŁONY PRZECIWSŁONECZNE .....2-58
  - UCHWYT GÓRNY Z WIESZAKIEM  
NA UBRANIE .....2-58
  - ANTENA .....2-59
  - SCHOWEK DOLNY .....2-60
  - WIESZAK NA ZAKUPY .....2-60
  - UKŁAD WSPOMAGANIA PARKOWANIA .....2-60

## WIDOK OGÓLNY – PRZYRZĄDY I WSKAŹNIKI

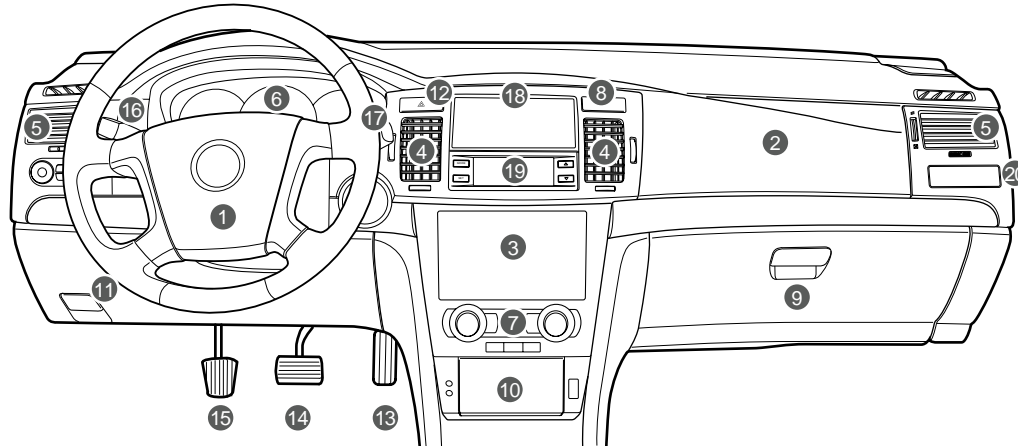

- |   |  |                                       |
|---|--|---------------------------------------|
| 1. Poduszka powietrzna kierowcy                               | 8. Zegar cyfrowy                       | 15. Pedał sprzęgła                    |
| 2. Poduszka powietrzna pasażera z przodu                      | 9. Schowek główny                      | 16. Przełącznik świateł               |
| 3. System audio*  | 10. Zapalniczka i popielniczka         | 17. Wycieraczka szyby przedniej       |
| 4. Środkowe kratki nawiewu powietrza                          | 11. Uchwyt zwalniający pokrywą silnika | 18. Schowek środkowy*                 |
| 5. Boczna kratka nawiewu powietrza                            | 12. Włącznik świateł awaryjnych        | 19. Centrum informacyjne kierowcy*    |
| 6. Zestaw wskaźników  | 13. Pedał przyspieszenia               | 20. Wyświetlacz ostrzegawczy pasażera |
| 7. Elementy sterowania ogrzewaniem, wentylacją i klimatyzacją | 14. Pedał hamulca                      |                                       |

L7W2001A

## ZESTAW WSKAŹNIKÓW (BENZYNA)

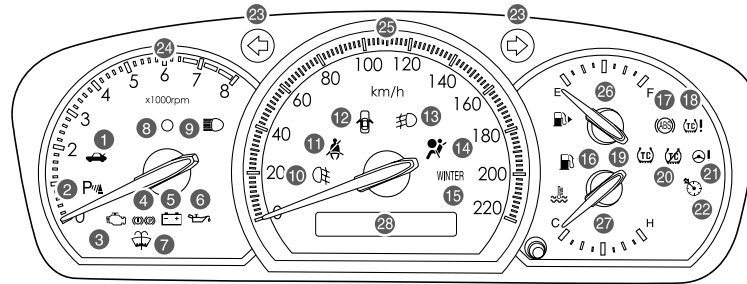

L7W2002C

- |   |  |   |
|---|--|---|
| 1. Sygnalizator otwartego bagażnika                                 | przeciwmgiełnych                                   | 19. Wskaźnik działania układu TCS*                              |
| 2. Kontrolka układu PAS*  | 11. Sygnalizator niezapiętych pasów bezpieczeństwa | 20. Wskaźnik wyłączenia układu TCS*                             |
| 3. Sygnalizator awarii  | 12. Sygnalizator otwartych drzwi                   | 21. Kontrolka układu SSPS*                                      |
| 4. Kontrolka układu hamulcowego                                     | 13. Kontrolka przednich świateł przeciwmgiełnych   | 22. Wskaźnik tempomatu*   |
| 5. Kontrolka układu ładowania akumulatora                           | 14. Kontrolka układu poduszek powietrznych         | 23. Kierunkowskazy/światła awaryjne                             |
| 6. Kontrolka ciśnienia oleju silnikowego                            | 15. Kontrolka trybu zimowego*                      | 24. Obrotomierz   |
| 7. Kontrolka niskiego poziomu płynu do spryskiwania szyby przedniej | 16. Sygnalizator niskiego poziomu paliwa           | 25. Prędkościomierz   |
| 8. kontrolka autoalarmu   | 17. Kontrolka układu ABS                           | 26. Wskaźnik paliwa   |
| 9. Kontrolka świateł drogowych                                      | 18. Kontrolka układu TCS*                          | 27. Wskaźnik temperatury  |
| 10. Kontrolka tylnych świateł                                       |  | 28. Licznik przebiegu całkowitego / licznik przebiegu dziennego |

## ZESTAW WSKAŹNIKÓW (DIESEL)

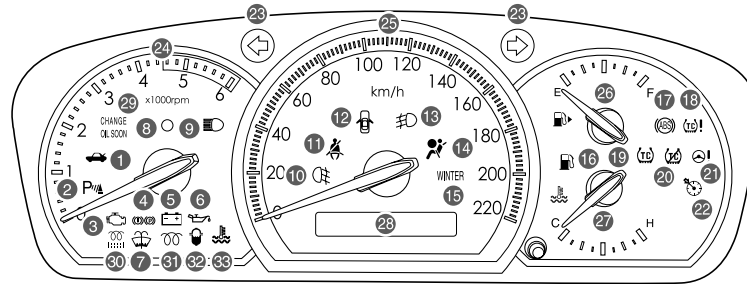

L7W2002B

- |   |  |   |
|---|--|---|
| 1. Sygnalizator otwartego bagażnika                                 | 12. Sygnalizator otwartych drzwi                 | 24. Obrotomierz   |
| 2. Kontrolka układu PAS*  | 13. Kontrolka przednich świateł przeciwmgielnych | 25. Prędkościomierz   |
| 3. Sygnalizator awarii  | 14. Kontrolka układu poduszek powietrznych       | 26. Wskaźnik paliwa   |
| 4. Kontrolka układu hamulcowego                                     | 15. Kontrolka trybu zimowego*                    | 27. Wskaźnik temperatury  |
| 5. Kontrolka układu ładowania akumulatora                           | 16. Sygnalizator niskiego poziomu paliwa         | 28. Licznik przebiegu całkowitego / licznik przebiegu dziennego |
| 6. Kontrolka ciśnienia oleju silnikowego                            | 17. Kontrolka układu ABS                         | 29. Lampka wymiany oleju silnikowego*                           |
| 7. Kontrolka niskiego poziomu płynu do spryskiwania szyby przedniej | 18. Kontrolka układu TCS*                        | 30. Wskaźnik DPF*   |
| 8. Kontrolka autoalarmu   | 19. Wskaźnik działania układu TCS*               | 31. Wskaźnik świecy żarowej*                                    |
| 9. Kontrolka świateł drogowych                                      | 20. Wskaźnik wyłączenia układu TCS*              | 32. Kontrolka sygnalizująca wodę w paliwie*                     |
| 10. Kontrolka tylnych świateł przeciwmgielnych                      | 21. Kontrolka układu SSPS*                       | 33. Kontrolka temperatury płynu chłodzącego*                    |
| 11. Sygnalizator niezapiętych pasów bezpieczeństwa                  | 22. Wskaźnik tempomatu*                          |   |
|   | 23. Kierunkowskazy/światła awaryjne              |   |

## PRĘDKOŚCIOMIERZ

Prędkościomierz pokazuje prędkość samochodu w kilometrach na godzinę (km/h).

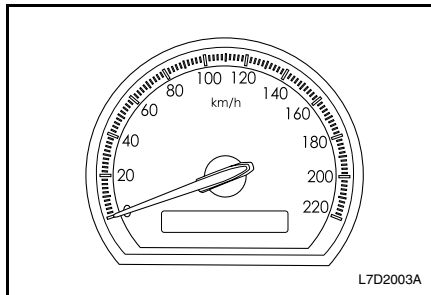

## LICZNIK PRZEBIEGU CAŁKOWITEGO/ DZIENNEGO

Licznik przebiegu pokazuje przejechany dystans w kilometrach.

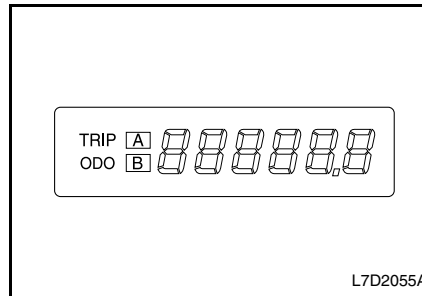

Samochód posiada dwa niezależne liczniki przebiegu dziennego, mierzące dystans przebyty przez samochód od czasu ostatniego wyzerowania licznika.

Aby wyzerować każdy z liczników przebiegu dziennego, należy nacisnąć i przytrzymać przycisk zerujący, aż do czasu wyzerowania licznika.

Przełączanie pomiędzy licznikiem przebiegu całkowitego, dziennego A i dziennego B odbywa się poprzez naciśnięcie przycisku.

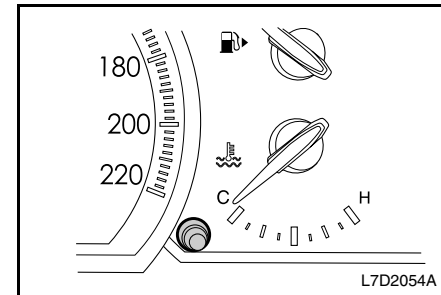

## OBROTOMIERZ

Obrotomierz pokazuje prędkość obrotową silnika w obrotach na minutę (obr./min).

Nie należy jeździć z prędkościami obrotowymi silnika, przy których wskazówka obrotomierza znajduje się na czerwonym polu.

### OSTRZEŻENIE

**Zbyt duża prędkość obrotowa silnika może doprowadzić do jego uszkodzenia.**

- **Nie dopuszczać do przekroczenia dopuszczalnej prędkości obrotowej silnika, co ma miejsce, gdy wskazówka znajduje się na czerwonym polu.**

**Pozwoli to uniknąć kosztownych napraw.**

## WSKAŹNIK PALIWA

Pokazuje pozostałą w zbiorniku ilość paliwa.

Po uzupełnieniu paliwa i uruchomieniu silnika wskazówka powoli przesuwa się w nowe położenie, określające obecny poziom paliwa.

Ruch wskazówki przy hamowaniu, przyspieszaniu i skręcaniu jest spowodowany przelewaniem się paliwa w zbiorniku.

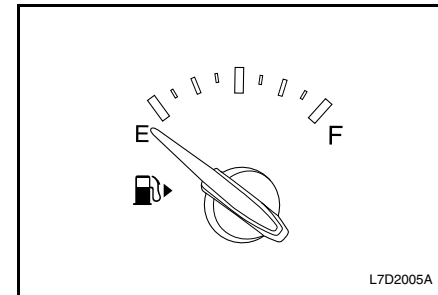
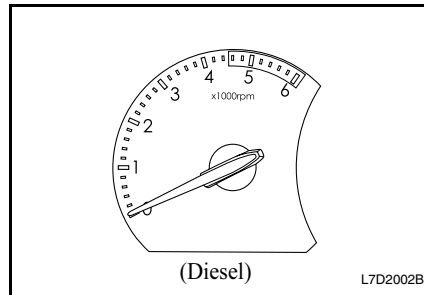
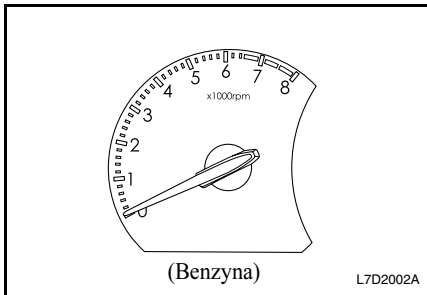

## WSKAŹNIK TEMPERATURY

Przy włączonym zapłonie pokazuje temperaturę płynu chłodzącego w silniku.

### PRZESTROGA

- Przerwać jazdę, gdy wskazówka znajdzie się na czerwonym polu, oznaczającym przegrzewanie się silnika.

Jazda z przegrzaniem silnika może spowodować jego uszkodzenie. Patrz hasło indeksu „PRZEGRZANIE SILNIKA”.

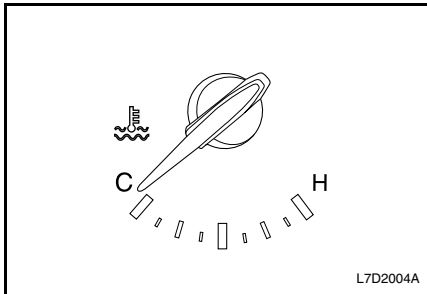

## WSKAŹNIKI I KONTROLKI OSTRZEGAWCZE

### KONTROLKA POZIOMU PALIWA

Ta kontrolka zapala się w razie niskiego poziomu paliwa w zbiorniku.

### PRZESTROGA

- Nie dopuszczać do całkowitego opróżnienia zbiornika paliwa. Może to spowodować uszkodzenie katalizatora.

Gdy kontrolka zacznie świecić, należy jak najszybciej uzupełnić paliwo.

Patrz hasło indeksu „PALIWO”.

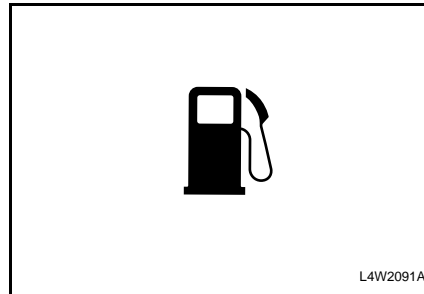

### KONTROLKA UKŁADU ABS

Kontrolka układu ABS świeci przez chwilę po włączeniu zapłonu. Oznacza to, że przeprowadzany jest autotest układu i że żarówka kontrolki jest sprawna. Powinna zgasnąć po ok. 3 sekundach.

W następujących sytuacjach należy skontaktować się z warsztatem:

- Kontrolka nie zapala się po włączeniu zapłonu
- Kontrolka nie gaśnie.
- Kontrolka zapala się w trakcie jazdy

Zaleca się korzystanie z usług autoryzowanej stacji obsługi samochodów marki Chevrolet.

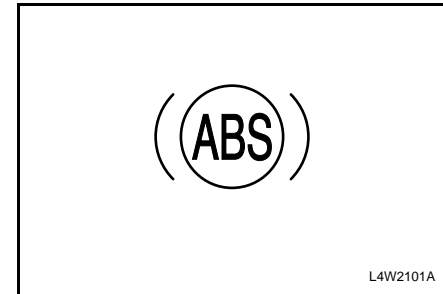



**⚠ OSTRZEŻENIE**

- Nie kontynuować jazdy, gdy kontrolka układu ABS świeci się.
- Kontrolka układu ABS może sygnalizować niesprawność hamulców. Niesprawność hamulców może prowadzić do kolizji, a w konsekwencji do odniesienia obrażeń ciała i uszkodzenia samochodu bądź innego mienia.

Jeśli kontrolka układu ABS zaświeci się podczas jazdy, może to oznaczać awarię układu ABS. Chociaż bez układu ABS hamulce będą działać poprawnie, należy jak najszybciej zwrócić się do warsztatu w celu sprawdzenia układu i dokonania niezbędnych napraw. Zaleca się korzystanie z usług autoryzowanej stacji obsługi samochodów marki Chevrolet.

Patrz hasło indeksu „UKŁAD ABS”.

**KONTROLKA SYSTEMU PODUSZEK POWIETRZNYCH**

Kontrolka systemu poduszek powietrznych miga przez chwilę po włączeniu zapłonu. Oznacza to, że żarówka kontrolki jest sprawna, a system poduszek powietrznych działa prawidłowo.

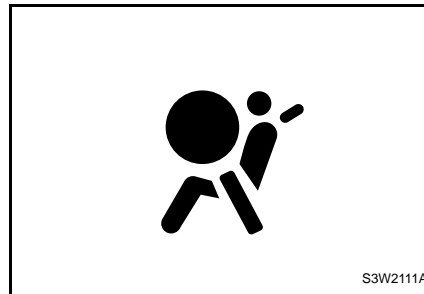

S3W2111A

**⚠ OSTRZEŻENIE**

**Kontrolka nie gaśnie w przypadku wystąpienia problemu w systemie poduszek powietrznych.**

- Nie kontynuować jazdy, gdy kontrolka systemu poduszek powietrznych świeci się. Należy jak najszybciej zwrócić się do warsztatu. Zaleca się korzystanie z usług autoryzowanej stacji obsługi samochodów marki Chevrolet.

**Jazda samochodem z niesprawnym systemem poduszek powietrznych stwarza zagrożenie dla zdrowia i życia w razie wypadku.**

Niesprawność systemu poduszek powietrznych jest sygnalizowana jednym z następujących stanów kontrolki:

- Nie świeci po włączeniu zapłonu
- Po kilku błysnięciach zaczyna świecić w sposób ciągły
- Miga podczas jazdy
- Świeci podczas jazdy

System poduszek powietrznych i inne systemy bezpieczeństwa opisano w rozdziale 1.

## KONTROLKA UKŁADU HAMULCOWEGO

Kontrolka układu hamulcowego świeci się po włączeniu zapłonu, do momentu uruchomienia silnika.

Oznacza to, że kontrolka działa poprawnie. Powinna ona zgasnąć po uruchomieniu silnika.

Kontrolka układu hamulcowego świeci się również po zaciągnięciu hamulca postojowego i gaśnie po jego zwolnieniu. Przed rozpoczęciem jazdy należy całkowicie zwolnić hamulec postojowy.

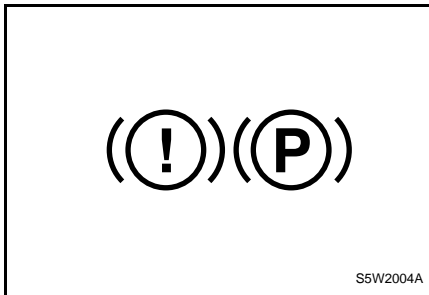

### PRZESTROGA

- **Nie kontynuować jazdy, gdy kontrolka układu hamulcowego świeci się.**
- **Może to oznaczać niesprawność hamulców.**
- **Jazda z niesprawnymi hamulcami może prowadzić do kolizji, a w konsekwencji do odniesienia obrażeń ciała i uszkodzenia samochodu lub innego mienia.**

Świecenie się kontrolki po całkowitym zwolnieniu hamulca postojowego może sygnalizować niski poziom płynu hamulcowego.

W takim przypadku należy wykonać następujące czynności:

1. Ostrożnie zjechać na pobocze i zatrzymać samochód.
2. Sprawdzić poziom płynu hamulcowego.
3. Uzupełnić płyn hamulcowy do oznaczenia MAX. Patrz hasło indeksu „UZUPEŁNIANIE PŁYNU HAMULCOWEGO/SPRZĘGŁOWEGO”.

4. W następujących przypadkach dojechać z bezpieczną prędkością do najbliższego warsztatu w celu dokonania przeglądu układu hamulcowego:

- Hamulce działają w normalny sposób
- Układ hamulcowy sprawia wrażenie bezpiecznego

Zaleca się korzystanie z usług autoryzowanej stacji obsługi samochodów marki Chevrolet.

5. W następujących przypadkach odholować samochód do najbliższego warsztatu w celu dokonania przeglądu i naprawy układu hamulcowego:

- Występuje wyciek płynu hamulcowego
- Kontrolka ostrzegawcza układu hamulcowego świeci się
- Hamulce nie działają prawidłowo

Zaleca się korzystanie z usług autoryzowanej stacji obsługi samochodów marki Chevrolet.

**⚠ PRZESTROGA**

- Nie rozpoczynać jazdy, jeśli kontrolka układu hamulcowego nie zapala się po zaciągnięciu hamulca postojowego przy włączonym zapłonie.
- Sprawdzić, czy żarówka nie jest przepalona. Jeśli pomimo sprawności żarówki kontrolka nie zapala się po zaciągnięciu hamulca postojowego przy włączonym zapłonie, doprowadzić samochód do najbliższego warsztatu w celu sprawdzenia układu hamulcowego. Zaleca się korzystanie z usług autoryzowanej stacji obsługi samochodów marki Chevrolet.

Powyższe sytuacje oznaczają potencjalną usterkę układu hamulcowego.

Niesprawność hamulców może prowadzić do kolizji, a w konsekwencji do odniesienia obrażeń ciała i uszkodzenia samochodu bądź innego mienia.

**KONTROLKA UKŁADU ŁADOWANIA AKUMULATORA**

Sygnalizuje rozładowanie akumulatora. Kontrolka powinna zaświecić się po włączeniu zapłonu i zgasnąć po uruchomieniu silnika.

**⚠ PRZESTROGA**

Kontrolka układu ładowania akumulatora sygnalizuje potencjalny problem występujący w tym układzie.

- Nie kontynuować jazdy, gdy kontrolka układu ładowania akumulatora świeci się.

Jazda z niesprawnym układem ładowania może prowadzić do uszkodzenia samochodu.

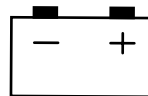

L4W2131A

Jeśli kontrolka układu ładowania akumulatora zaświeci się podczas jazdy:

1. Bezpiecznie zjechać na pobocze.
2. Zatrzymać samochód.
3. Sprawdzić, czy pasek napędowy nie jest luźny lub pęknięty. Patrz hasło indeksu „PASEK NAPĘDOWY”.

**⚠ PRZESTROGA**

Luźny lub pęknięty pasek napędowy może spowodować przegrzanie silnika.

- Nie kontynuować jazdy z luźnym lub pękniętym paskiem napędowym.

Przegrzanie silnika może doprowadzić do poważnego uszkodzenia samochodu, wymagającego kosztownych napraw.

4. Jeśli pasek napędowy jest w dobrym stanie, lecz kontrolka nadal się świeci, problem może tkwić w układzie ładowania akumulatora.

W takim przypadku jak najszybciej zwrócić się do warsztatu. Zaleca się korzystanie z usług autoryzowanej stacji obsługi samochodów marki Chevrolet.

### KONTROLKA CIŚNIENIA OLEJU SILNIKOWEGO

Świeci się przez chwilę po włączeniu zapłonu, do momentu uruchomienia silnika. Oznacza to, że żarówka kontrolki jest sprawna.

Kontrolka powinna zgasnąć po uruchomieniu silnika.

Jeśli kontrolka ciśnienia oleju silnikowego zaświeci się podczas jazdy, ciśnienie oleju w silniku może być niebezpiecznie niskie. Należy wówczas natychmiast zatrzymać samochód i sprawdzić poziom oleju.

Aby odnaleźć odpowiednią procedurę sprawdzania poziomu oleju, patrz hasło indeksu „OLEJ SILNIKOWY”.

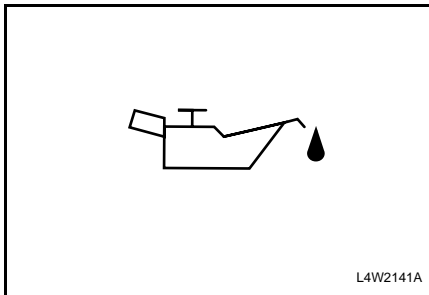

### PRZESTROGA

Ciśnienie oleju silnikowego może być niebezpiecznie niskie.

- Nie kontynuować jazdy, gdy kontrolka ciśnienia oleju świeci się.

Jazda przy niskim ciśnieniu oleju może prowadzić do poważnego uszkodzenia samochodu.

Przy niskim ciśnieniu oleju należy uzupełnić olej w silniku do właściwego poziomu. Patrz hasło indeksu „WYMIANA OLEJU SILNIKOWEGO I FILTRA”.

Jeśli poziom oleju jest właściwy, oddać samochód do warsztatu w celu sprawdzenia układu smarowania. Zaleca się korzystanie z usług autoryzowanej stacji obsługi samochodów marki Chevrolet.

### SYGNALIZATOR AWARII

Świeci się przez chwilę po włączeniu zapłonu, do momentu uruchomienia silnika.

Oznacza to, że żarówka kontrolki jest sprawna.

Kontrolka powinna zgasnąć po uruchomieniu silnika.

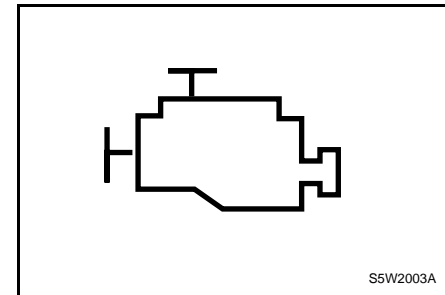

 **PRZESTROGA**

- Nie kontynuować jazdy, gdy sygnalizator awarii świeci się.

Sygnalizator awarii sygnalizuje problem, który wymaga sprawdzenia. Jazda samochodem gdy świeci się sygnalizator awarii może spowodować uszkodzenie układu emisji spalin oraz zwiększenie zużycia paliwa i pogorszenie osiągnięć samochodu.

Należy jak najszybciej zwrócić się do warsztatu w celu usunięcia usterki. Zaleca się korzystanie z usług autoryzowanej stacji obsługi samochodów marki Chevrolet.

Sygnalizator awarii świeci się w przypadku wystąpienia usterki w elementach i podsystemach układu kontroli emisji spalin.

Świecenie trwa do czasu wykrycia usterki przez elektroniczny moduł sterujący. W przypadku wykrycia dużych przerw zapłonu sygnalizator awarii miga. Usterka taka może spowodować uszkodzenie katalizatora.

Sygnalizator awarii (MIL) będzie również świecił, wskazując, że w filtrze cząstek stałych (DPF) występuje usterka. Jeżeli tak się zdarzyło, natychmiast należy zwrócić się do warsztatu naprawczego celem dokonania naprawy. Zaleca się korzystanie z usług autoryzowanej stacji obsługi samochodów marki Chevrolet. Aby uzyskać więcej informacji, patrz hasło indeksu „FILTR CZĄSTEK STAŁYCH W SILNIKU WYSOKOPRĘŻNYM (DPF)”.

Układ elektroniczny samochodu włączy wówczas program jazdy awaryjnej, pozwalający na kontynuację jazdy. Należy jednak jak najszybciej zwrócić się do warsztatu w celu usunięcia usterki. Zaleca się korzystanie z usług autoryzowanej stacji obsługi samochodów marki Chevrolet.

Szybkie zapalenie i zgaśnięcie sygnalizatora awarii jest objawem normalnym i nie wskazuje na wystąpienie awarii.

Jeśli samochód wyposażony jest w automatyczną skrzynię biegów, patrz hasło indeksu „AUTOMATYCZNA SKRZYŃNIA BIEGÓW, ZMIANA BIEGÓW W SYTUACJI AWARYJNEJ”.

### WSKAŹNIK TRYBU ZIMOWEGO\*

Świeci się po naciśnięciu przycisku uaktywniającego tryb zimowy.

Stosuj ten tryb do łagodnego ruszania na lodzie i śliskiej drodze.

Ponowne naciśnięcie przycisku powoduje anulowanie trybu zimowego.

Patrz hasło indeksu „TRYB ZIMOWY”.

### WSKAŹNIK POŁOŻENIA DŹWIGNI ZMIANY BIEGÓW (AUTOMATYCZNA SKRZYŃIA BIEGÓW)\*

Pokazuje położenie dźwigni zmiany biegów.

### WSKAŹNIK DZIAŁANIA UKŁADU KONTROLI TRAKCJI (TCS)\*

Świeci się po włączeniu zapłonu i gaśnie po ok. 3 sekundach, wraz z kontrolką układu ABS.

Wskaźnik ten miga, gdy układ TCS jest aktywny.

Aby uzyskać więcej informacji, patrz hasło indeksu „UKŁAD KONTROLI TRAKCJI”.



WINTER

L7D2046A



(Typ manualny)



(Typ prosty)

L7W2003B

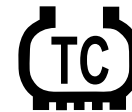

L5W2003A

**WSKAŹNIK WYŁĄCZENIA UKŁADU KONTROLI TRAKCJI (TCS)\***

Świeci się po włączeniu zapłonu i gaśnie po ok. 3 sekundach, wraz z kontrolką układu ABS.

Informuje, że układ TCS został wyłączony przyciskiem TCS ON/OFF na konsoli środkowej.

Aby uzyskać więcej informacji na ten temat, patrz hasło indeksu „UKŁAD KONTROLI TRAKCJI”.

**KONTROLKA UKŁADU KONTROLI TRAKCJI (TCS)\***

Świeci się po włączeniu zapłonu i gaśnie po ok. 3 sekundach, wraz z kontrolką układu ABS.

Jeśli kontrolka układu TCS świeci się w innych okolicznościach, doszło do awarii układu.

Jeśli kontrolka układu TCS świeci się podczas jazdy, należy zwrócić się do warsztatu naprawy samochodów. Zaleca się korzystanie z usług autoryzowanej stacji obsługi samochodów marki Chevrolet.

Aby uzyskać więcej informacji na ten temat, patrz hasło indeksu „UKŁAD KONTROLI TRAKCJI”.

**PORADA**

**W przypadku przegrzania hamulców układ TCS nie chroni układu hamulcowego, a kontrolka świeci się do momentu ich ostygnięcia.**

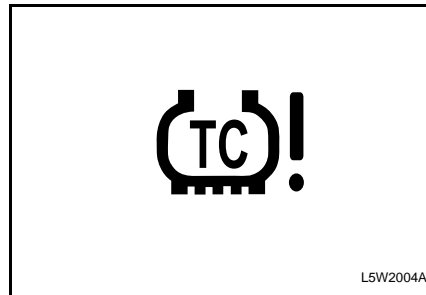
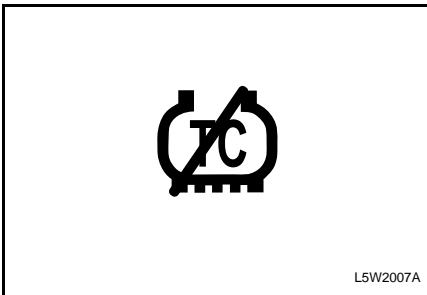

### KONTROLKA UKŁADU SSPS\*

Kontrolka wspomagania układu kierowniczego zależnego od prędkości jazdy (SSPS) zapala się po włączeniu zapłonu. Powinna zgasnąć po ok. 3 sekundach.

W następujących sytuacjach należy skontaktować się z warsztatem:

- Kontrolka nie zapala się po włączeniu zapłonu
- Kontrolka nie gaśnie.
- Kontrolka zapala się podczas jazdy

Zaleca się korzystanie z usług autoryzowanej stacji obsługi samochodów marki Chevrolet.

Patrz hasło indeksu „WSPOMAGANIE UKŁADU KIEROWNICZEGO ZALEŻNE OD PRĘDKOŚCI JAZDY”.

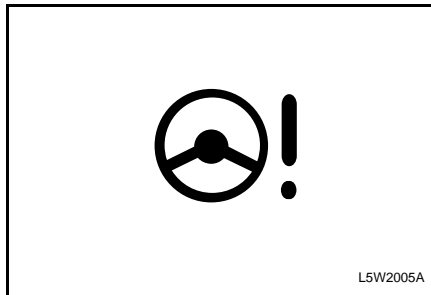

### SYGNALIZATOR NIEZAPIĘTYCH PASÓW BEZPIECZEŃSTWA

W przypadku włączenia zapłonu, gdy pasy bezpieczeństwa kierowcy nie są prawidłowo zapięte:

- Zacznie świecić sygnalizator niezapiętych pasów
- Przez ok. 6 sekund słychać będzie sygnał dźwiękowy ostrzegający o niezapiętych pasach.

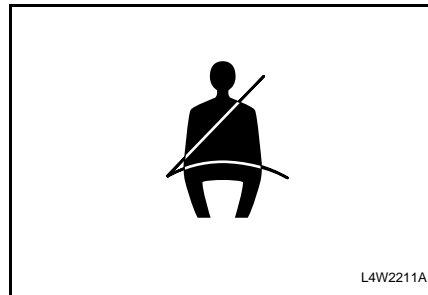

### KONTROLKI KIERUNKOWSKAZÓW/ ŚWIATEŁ AWARYJNYCH

Kontrolki kierunkowskazów/świateł awaryjnych sygnalizują stan zewnętrznych kierunkowskazów lub świateł awaryjnych.

Jeśli zielone strzałki nie migają przy sygnalizacji skrętu lub po wciśnięciu przycisku świateł awaryjnych, należy sprawdzić i w razie potrzeby wymienić bezpieczniki oraz żarówki.

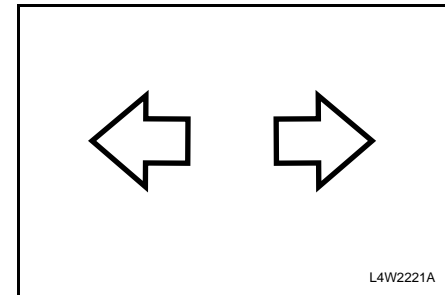



**⚠ PRZESTROGA**

Te kontrolki warunkują bezpieczną jazdę.

- Natychmiast wymieniać przepalone żarówki kontrolki kierunkowskazów i świateł awaryjnych.

Niesprawność tych kontrolki może stać się przyczyną wypadku, a w konsekwencji prowadzić do odniesienia obrażeń ciała i uszkodzenia samochodu bądź innego mienia.

**PORADA**

Większa częstotliwość migania kontrolki zwykle oznacza przepalenie i konieczność wymiany żarówki kierunkowskazów.

**KONTROLKA ŚWIATEL DROGOWYCH**

Kontrolka świateł drogowych świeci się po włączeniu świateł drogowych.

**SYGNALIZATOR OTWARTYCH DRZWI**

Świeci się, gdy drzwi są otwarte lub niedokładnie zamknięte.

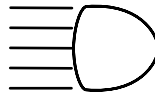

L4W2231A



L4W2241A

**SYGNALIZATOR OTWARTEJ  
POKRYWY BAGAŻNIKA**

Świeci się, gdy pokrywa bagażnika jest otwarta  
lub niedokładnie zamknięta.

**WSKAŹNIK TEMPOMATU\***

Świeci się, gdy włączony jest tempomat.  
Po jego wyłączeniu zgaśnie.

Patrz hasło indeksu „AUTOMATYCZNA  
KONTROLA PRĘDKOŚCI”.

**KONTROLKA NISKIEGO POZIOMU  
PŁYNU DO SPRYSKIWANIA SZYBY  
PRZEDNIEJ**

Kontrolka niskiego poziomu płynu  
do spryskiwania szyby przedniej zaczyna  
świecić się, gdy pojemnik płynu  
jest prawie pusty.

Gdy kontrolka zaświeci się, należy przy  
najbliższej okazji uzupełnić płyn.

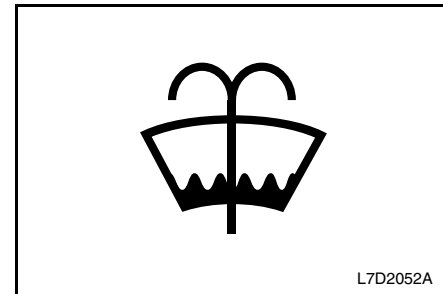
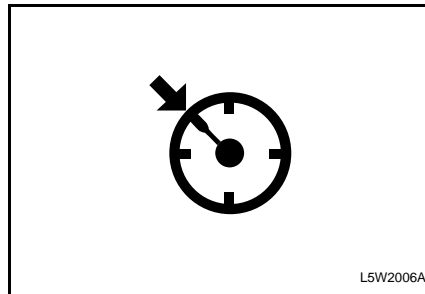
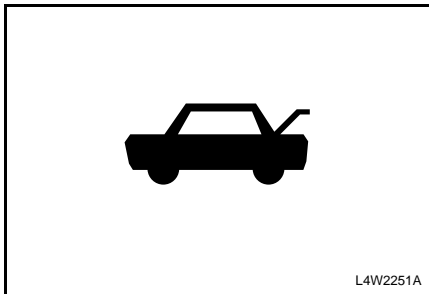

**KONTROLKA UKŁADU PAS\***

Jeśli kontrolka układu PAS świeci się, oznacza to, że doszło do awarii układu.

**KONTROLKA PRZEDNICH ŚWIATEŁ PRZECIWMGIELNYCH**

Świeci się po włączeniu przednich świateł przeciwmgielnych.

Patrz hasło indeksu „PRZEDNIE ŚWIATŁA PRZECIWMGIELNE”.

**KONTROLKA TEMPERATURY PŁYNU CHŁODZĄCEGO\* (tylko Diesel)**

Świeci się, gdy kluczyk zapłonowy jest w położeniu ON i gaśnie po kilku sekundach.

Ta kontrolka sygnalizuje przegrzanie płynu chłodzącego.

W przypadku korzystania z samochodu w normalnych warunkach jezdnych należy zjechać z drogi, zatrzymać pojazd i przez kilka minut utrzymywać silnik na biegu jałowym.

Jeśli kontrolka nie gaśnie, wyłączyć silnik i jak najszybciej porozumieć się z warsztatem naprawczym. Zaleca się korzystanie z usług autoryzowanej stacji obsługi samochodów marki Chevrolet.

Patrz hasło indeksu „PRZEGRZANIE SILNIKA”.

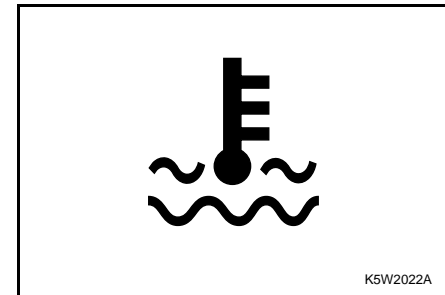
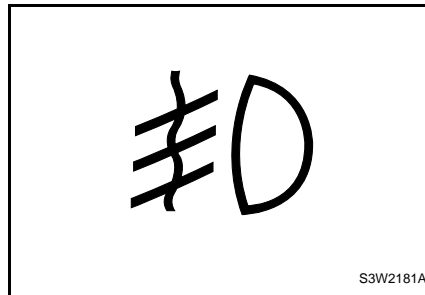
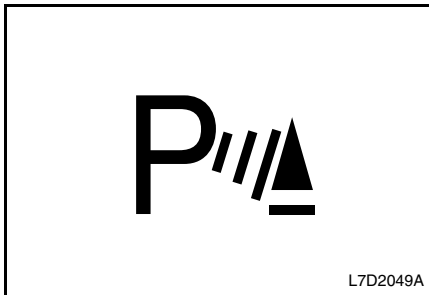

### LAMPKA WYMIANY OLEJU SILNIKOWEGO\* (tylko Diesel)

Pojazd może być wyposażony w system oceny trwałości oleju silnikowego, co pozwoli na sygnalizowanie konieczności wymiany oleju.

Gdy zaświeci się lampka wymiany oleju silnikowego, oznacza to, że zaszła konieczność wymiany.

Po dokonaniu wymiany oleju, system oceny trwałości oleju silnikowego musi być zresetowany. Po zresetowaniu zgaśnie lampka wymiany oleju silnikowego.

Aby uzyskać więcej informacji na temat resetowania systemu, patrz hasło indeksu „SYSTEM OCENY TRWAŁOŚCI OLEJU SILNIKOWEGO”.

#### PRZESTROGA

**Gdy w pojeździe napędzonym silnikiem wysokoprężnym zapala się lampka wymiany oleju silnikowego, moc silnika może ulec obniżeniu, co jest sygnałem informującym o potrzebie wymiany oleju.**

**Wymień olej natychmiast po zaświeceniu się lampki wymiany oleju silnikowego.**

### WSKAŹNIK ŚWIECY ŻAROWEJ\* (tylko w przypadku silnika wysokoprężnego)

Po włączeniu zapłonu świecy przez krótki czas, ale może też od razu zgasnąć. Czas ten zmienia się w zależności od temperatury płynu chłodzącego silnik.

Gdy świece żarowe nagrzeją się wystarczająco do uruchomienia silnika, wskaźnik gaśnie. Można wtedy uruchomić silnik.

Aby uzyskać więcej informacji, patrz hasło indeksu „URUCHAMIANIE SILNIKA WYSOKOPRĘŻNEGO”.



CHANGE  
OIL SOON

L7W2001D

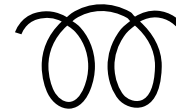

C7E2103A

**⚠ PRZESTROGA**

Gdy wskaźnik świecy żarowej włącza się podczas jazdy lub silnik nie daje się poprawnie uruchomić, należy skonsultować się z warsztatem naprawczym w celu jak najszybszego rozwiązania problemu. Zaleca się korzystanie z usług autoryzowanej stacji obsługi samochodów marki Chevrolet.

**WSKAŹNIK FILTRA CZĄ SILNIK DIESEL (DPF)\* (tylko silnik wysokoprężny)**

Wskaźnik zapala się, gdy ilość cząstek sadzy zgromadzonych na DPF osiągnie pewien próg.

Sadza powinna zostać wypalona podczas procesu nazywanego regeneracją, co chroni filtr przed zatkaniami. Gdy wskaźnik świeci, a sytuacja na drodze na to pozwala, zwiększyć prędkość do ponad 50 km/h przez około 15 minut. Wskaźnik zgaśnie, gdy ilość cząstek sadzy spadnie poniżej określonego poziomu.

Aby uzyskać więcej informacji, patrz hasło indeksu „FILTR CZĄSTEK STAŁYCH W SILNIKU WYSOKOPRĘŻNYM (DPF)”.

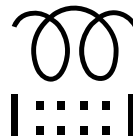

C7E2102A

**KONTROLKA SYGNALIZUJĄCA WODĘ W PALIWIE\* (Tylko silnik wysokoprężny)**

Gdy poziom wody w paliwie przekracza pewien poziom, kontrolka zaczyna świecić. Gdy taka sytuacja wystąpi, natychmiast usunąć wodę z filtra paliwa.

Informacje o procedurze usuwania wody znajdują się pod hasłem indeksu „FILTR PALIWA SILNIKA WYSOKOPRĘŻNEGO”.

Po zakończeniu odwadniania kontrolka zgaśnie.

Przed uruchomieniem silnika po wykonaniu procedury usuwania wody należy zastrzyknąć paliwo. Więcej informacji znajduje się pod hasłem indeksu „Jak odwadniać filtr paliwa”.



C7E2101A

 **PRZESTROGA**

- Układ paliwowy silnika może ulec poważniejszej awarii, gdy jazda z włączoną kontrolką będzie kontynuowana. Niezbędne jest natychmiastowe działanie.
- Używanie paliwa niskiej jakości może spowodować poważne uszkodzenie silnika z powodu obecności w paliwie wody lub zanieczyszczeń. Nigdy nie używać paliwa niskiej jakości.
- Przed uruchomieniem silnika należy zastrzyknąć paliwo.
- Jeżeli po odwodnieniu kontrolka ciągle świeci, należy jak najszybciej zwrócić się do warsztatu w celu usunięcia usterki. Zaleca się korzystanie z usług autoryzowanej stacji obsługi samochodów marki Chevrolet.

**KONTROLKA TYLNYCH ŚWIATEL PRZECIWMGIELNYCH**

Świeci się po włączeniu tylnych świateł przeciwmgielnych.

Patrz hasło indeksu „TYLNE ŚWIATŁA PRZECIWMGIELNE”.

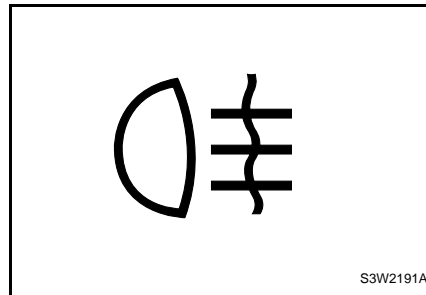

**KONTROLKA AUTOALARMU**

Jej świecenie oznacza działanie autoalarmu.

Kontrolka autoalarmu gaśnie po odblokowaniu drzwi za pomocą nadajnika zdalnego sterowania lub kluczyka.

Kontrolka autoalarmu zapala się po zablokowaniu drzwi za pomocą nadajnika zdalnego sterowania.

Patrz hasło indeksu „SYSTEM ZDALNEGO OTWIERANIA DRZWI”.

Patrz hasło indeksu „IMMOBILIZER”.

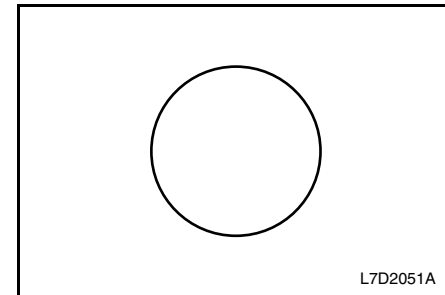

CENTRUM INFORMACYJNE KIEROWCY (DIC)\*

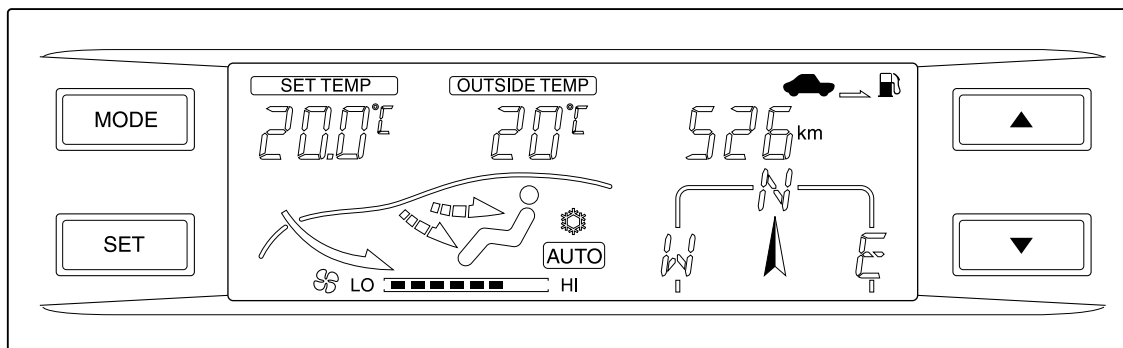

Centrum informacyjne kierowcy działa po włączeniu zapłonu i wyświetla wskazania komputera pokładowego, klimatyzacji automatycznej i kompasu.

### KOMPUTER POKŁADOWY

Komputer pokładowy dostarcza kierowcy wielu przydatnych informacji, takich jak odległość, którą można pokonać przy obecnym poziomie paliwa, przeciętne zużycie paliwa, średnia prędkość jazdy i czas jazdy.

Każde naciśnięcie przycisku MODE powoduje zmianę wyświetlanych informacji według następującego schematu:

Odległość, którą można pokonać przy obecnym poziomie paliwa → Średnia prędkość jazdy → Czas jazdy → Przeciętne zużycie paliwa → Odległość, którą można pokonać przy obecnym poziomie paliwa

W celu zresetowania średniej prędkości, czasu jazdy lub średniego zużycia paliwa, należy nacisnąć i przytrzymać przycisk MODE przez dłużej niż 2 sekundy.

W celu zmiany jednostki odległości wykonać następujące czynności:

1. Nacisnąć i przytrzymać przycisk SET na dłużej niż 2 sekundy. Jednostka temperatury będzie migać.
2. Nacisnąć ponownie przycisk SET. Jednostka odległości będzie migać.
3. Weisnąć przycisk ▲ lub ▼ w celu zmiany jednostki odległości (km ↔ mile)

### Odległość, którą można pokonać przy obecnym poziomie paliwa

W tym trybie pokazywana jest szacunkowa odległość, jaką można przejechać do momentu całkowitego opróżnienia zbiornika paliwa.

Gdy odległość ta zmaleje do mniej niż 50 km, zostanie wyświetlone wskazanie ----.

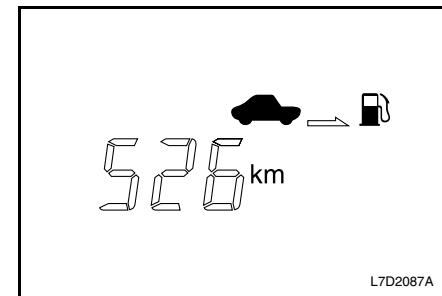



**PORADA**

- Rzeczywista odległość, jaką może pokonać samochód na pozostałej ilości paliwa, może różnić się od odległości pokazywanej przez komputer pokładowy. Jest to uzależnione od warunków panujących na drodze, sposobu jazdy lub prędkości pojazdu.

**Średnia prędkość**

W tym trybie pokazywana jest średnia prędkość, z jaką porusza się samochód. W celu wyzerowania tego wskazania należy nacisnąć przycisk MODE i przytrzymać go przez ponad 2 sekundy.

**Czas jazdy**

W tym trybie pokazywany jest całkowity czas podróży.

W celu wyzerowania czasu jazdy należy nacisnąć przycisk MODE i przytrzymać go przez ponad 2 sekundy.

Gdy licznik wskaże wartość 99:59, wyzeruje się samoczynnie (pojawi się wskazanie 0:00).

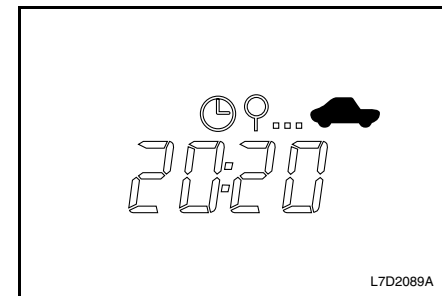
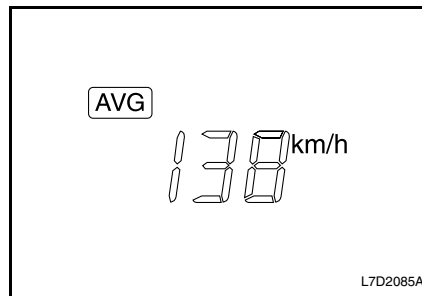

### Średnie zużycie paliwa

Powoduje wyświetlenie średniego zużycia paliwa.

#### PORADA

- W momencie odłączenia akumulatora średnie zużycie paliwa jest resetowane do wartości 10,0.
- W celu wyzerowania tego wskazania należy nacisnąć przycisk MODE i przytrzymać go przez ponad 2 sekundy.

#### PORADA

- Średnie zużycie paliwa może różnić się od rzeczywistego, zależnie od warunków jazdy.
- Średnie zużycie paliwa, jakie oblicza komputer, może się zmieniać w zależności od warunków drogowych, stylu jazdy i średniej prędkości samochodu.

### KOMPAS

Pokazuje jeden z ośmiu kierunków jazdy (N, NE, E, SE, S, SW, W, NW).

AVG

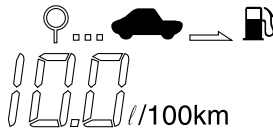

L7D2086A

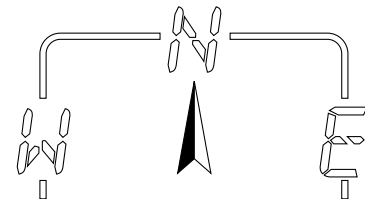

L7D2091B

**Kalibracja kompasu**

Każde odłączenie centrum informacyjnego kierowcy lub akumulatora wymaga ponownego skalibrowania centrum informacyjnego. W tym celu pojazd musi zatoczyć koło. Bez kalibracji kompas nie będzie funkcjonował poprawnie.

1. Jednoczesne naciśnięcie i przytrzymanie przycisków MODE i SET przez dłużej niż 2 sekundy powoduje miganie kompasu.

2. W celu przeprowadzenia kalibracji należy powoli, w ciągu 90 sekund wykonać pojazdem pełny obrót.
3. Po zakończeniu kalibracji kompas przestanie migać. Pojazd może zataczać koło w dowolnym kierunku, w lewo lub w prawo.

W przypadku braku dostatecznej ilości przestrzeni do wykonania jednego pełnego obrotu, należy obracać pojazd tak, jak pokazano na poniższym rysunku.

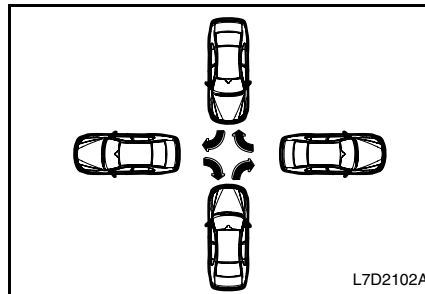
**Warunki kalibracji kompasu**

- Nacisnąć dwukrotnie przycisk SET, raz za razem.
- Jeśli pojazd nie zostanie obrócony w ciągu 90 sekund, rozpocznie się tryb kalibracji.

**PORADA**

- **Kierunek będzie wyświetlany podczas jazdy.**
- **Jeżeli wyświetlacz kompasu ciągle miga, ponownie powoli obracać pojazd, aż do momentu ustania migania.**

**PORADA**

**W trybie kalibracji kompasu nacisnąć przycisk SET w celu uruchomienia trybu kalibracji odchylenia. W tym czasie wcisnąć przycisk ▲ lub ▼ w celu nastawienia wartości odchylenia kalibracji.**

## WYŚWIETLACZ KLIMATYZACJI AUTOMATYCZNEJ



Patrz hasło indeksu „KLIMATYZACJA  
AUTOMATYCZNA,,

## WŁĄCZNIKI I ELEMENTY STERUJĄCE

### PRZEŁĄCZNIK ŚWIATEL

W celu włączenia lub wyłączenia świateł przednich, tylnych i pozycyjnych należy przekręcić końcową część dźwigni przełącznika wielofunkcyjnego.

Przełącznik świateł ma trzy położenia, uaktywniające następujące funkcje:

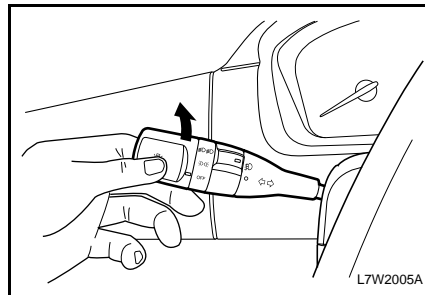

- **OFF**: Wszystkie światła wyłączone
- : Włączone światła pozycyjne, tylne, oświetlenie tablicy rejestracyjnej i deski rozdzielczej.
- : Włączone światła mijania oraz wszystkie powyższe



Światła wyłączają się automatycznie po obroceniu kluczyka w położenie LOCK lub ACC.

### FUNKCJA OSZCZĘDZANIA AKUMULATORA

Funkcja ta zapobiega rozładowaniu akumulatora.

W przypadku pozostawienia przełącznika świateł w położeniu „” lub „” światła wyłączą się automatycznie po wyjęciu kluczyka ze stacyjki i otwarciu drzwi kierowcy.

### PRZESTROGA

Lampa sufitowa, lampa punktowa i lampka bagażnika wyłączają się automatycznie po około 10 minutach od wyjęcia kluczyka ze stacyjki i otwarcia drzwi kierowcy.

**DŹWIGNIA KIERUNKOWSKAZÓW**

Skreć w PRAWO: Przesunąć dźwignię kierunkowskazów w górę.

Skreć w LEWO: Przesunąć dźwignię kierunkowskazów w dół.

Po zakończeniu manewru skreću kierunkowskaz wyłącza się automatycznie, a dźwignia wraca do położenia wyjściowego.

Przy zmianie pasa ruchu należy przesunąć dźwignię kierunkowskazów do połowy i przytrzymać w takiej pozycji. Po zwolnieniu dźwignia wraca do położenia wyjściowego.

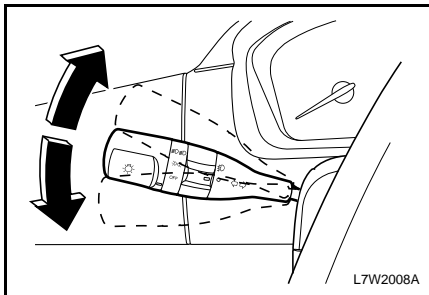
**WŁĄCZANIE ŚWIATEŁ DROGOWYCH**

Aby włączyć światła drogowe:

- Upewnić się, że włączone są światła mijania.
- Nacisnąć dźwignię przełącznika wielofunkcyjnego w kierunku deski rozdzielczej.

Po włączeniu światel drogowych zapala się kontrolka światel drogowych.

Aby przełączyć światła drogowe na światła mijania, należy pociągnąć dźwignię przełącznika wielofunkcyjnego do siebie, do położenia wyjściowego.

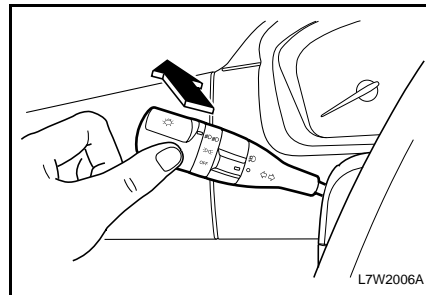
**PRZESTROGA**

- **Zawsze przełączać światła drogowe na światła mijania przy zbliżaniu się do pojazdów nadjeżdżających z naprzeciwka oraz w przypadku jazdy za innymi pojazdami.**

**Światła drogowe mogą oslepić innych kierowców, co stwarza niebezpieczeństwo kolizji.**

### MIGANIE ŚWIATŁAMI DROGOWYMI

Aby mignąć światłami drogowymi, należy pociągnąć dźwignię przełącznika wielofunkcyjnego do siebie, po czym zwolnić. Po zwolnieniu dźwigni wraca do położenia wyjściowego.

Światła drogowe pozostaną włączone do momentu zwolnienia dźwigni.

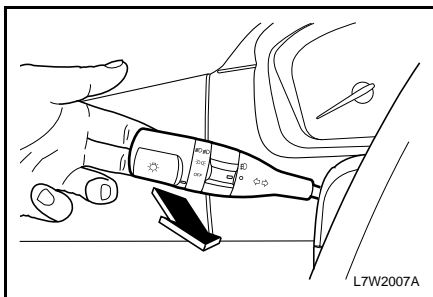





### WŁĄCZNIK PRZEDNICH ŚWIATEŁ PRZECIWMGIELNYCH

Światła przeciwmgielne zapewniają:

- Dodatkowe oświetlenie pobocza drogi
- Lepszą widoczność we mgle lub przy padającym śniegu

Aby włączyć światła przeciwmgielne:



- Przełącznik reflektorów przednich znajduje się w położeniu „-” lub „ ”.
- Przekręcić pierścień znajdujący się pośrodku dźwigni przełącznika wielofunkcyjnego.

Po włączeniu światła przeciwmgielnych zapala się kontrolka światła przeciwmgielnych na desce rozdzielczej.

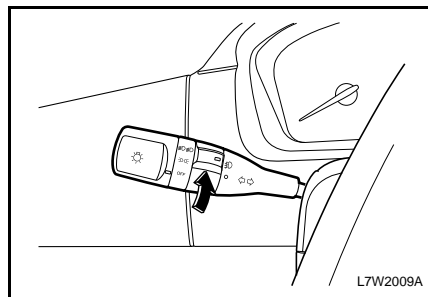
Aby wyłączyć światła przeciwmgielne, należy ponownie obrócić pierścień. Kontrolka zgaśnie.



### WŁĄCZANIE TYLNYCH ŚWIATEŁ PRZECIWMGIELNYCH

W celu włączenia tylnych światła przeciwmgielnych wcisnąć przycisk tylnych lamp przeciwmgielnych, gdy przełącznik reflektorów przednich znajduje się w położeniu „ ”.

Po włączeniu tylnych światła przeciwmgielnych zapalają się ich kontrolki na desce rozdzielczej.

Aby wyłączyć tylne światła przeciwmgielne, należy nacisnąć przycisk jeszcze raz. Kontrolka zgaśnie.

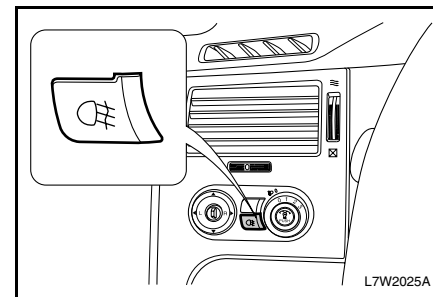

**WYCIERACZKI SZYBY PRZEDNIEJ****⚠ PRZESTROGA**

- Pogorszona widoczność może być przyczyną wypadku.
- Nie włączać wycieraczek, gdy szyba przednia jest sucha albo pokryta śniegiem lub lodem. Praca wycieraczek na pokrytej śniegiem lub lodem szybie przedniej może spowodować uszkodzenie ich piór lub silnika, bądź nawet samej szyby.
- Przed włączeniem wycieraczek przy niskiej temperaturze zewnętrznej sprawdzić, czy ich pióra nie przymarzły do szyby. Włączenie wycieraczek przymarzniętych do szyby grozi uszkodzeniem ich silnika.

W celu włączenia wycieraczek szyby przedniej należy włączyć zapłon i unieść dźwignię wycieraczek/spryskiwacza.

Wycieraczki szyby przedniej posiadają cztery położenia robocze:

- **OFF**: System wyłączony. Położenie domyślne.
- **INT**: Praca przerywana (częstotliwość pracy wybiera się, obracając końcówkę przełącznika w górę lub w dół). Dźwignia do góry o jeden poziom.
- **LO**: Praca ciągła, niska częstotliwość. Dźwignia do góry o dwa poziomy.
- **HI**: Praca ciągła, wysoka częstotliwość. Dźwignia do góry o trzy poziomy.

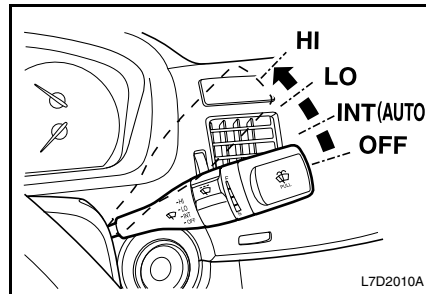
**PORADA**

Pióra wycieraczek z czasem zużywają się i nie wycierają szyby dokładnie, zmniejszając widoczność z przodu samochodu.

- Wymieniać zużyte pióra wycieraczek.

**Funkcja przecierania szyby**

Aby włączyć wycieraczki w celu jednokrotnego przetarcia szyby w przypadku lekkiego deszczu lub mgły, należy lekko przesunąć dźwignię wycieraczek/spryskiwacza do położenia INT i zwolnić dźwignię.

Po zwolnieniu dźwignia automatycznie wraca do położenia wyjściowego.

Wycieraczki wykonują jeden cykl pracy.

### Automatyczna praca wycieraczek sterowana czujnikiem deszczu\*

Czujnik deszczu wykrywa obecność wody na szybie przedniej i automatycznie reguluje pracę wycieraczek.

W celu uaktywnienia funkcji automatycznego włączania wycieraczek szyby przedniej należy ustawić dźwignię wycieraczek/spryskiwacza w położeniu AUTO.

Czułość układu można wyregulować, obracając końcową część dźwigni wycieraczek/spryskiwacza w górę lub w dół.

- F (FAST): Duża prędkość wycierania
- S (SLOW): Mała prędkość wycierania

W celu dezaktywacji automatycznego włączania wycieraczek szyby przedniej należy ustawić dźwignię wycieraczek/spryskiwacza w położeniu OFF.

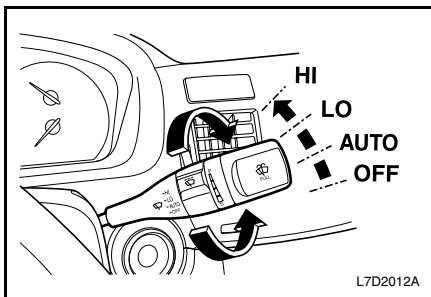

**PRZESTROGA**

Przed umyciem samochodu w myjni wyłączyć wycieraczki i nie pozostawiać ich w trybie pracy automatycznej sterowanej czujnikiem deszczu. W przeciwnym wypadku pióra lub inne elementy wycieraczek mogą ulec uszkodzeniu.

W celu zapewnienia prawidłowego działania czujnika deszczu należy chronić pole czujnika przed kurzem, brudem i lodem. Wersje z czujnikiem deszczu można rozpoznać po widocznym przy górnej krawędzi szyby polu czujnika.

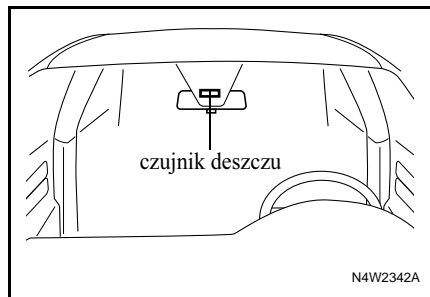

### SPRYSKIWACZ SZYBY PRZEDNIEJ

**PRZESTROGA**

- Pogorszona widoczność może być przyczyną wypadku.
- Nie spryskiwać szyby przedniej przy ujemnej temperaturze zewnętrznej.
- Przed włączeniem spryskiwacza ogrzać szybę przednią.

Płyn do spryskiwacza szyb może zamarzać na szybie przedniej i ograniczać widoczność.

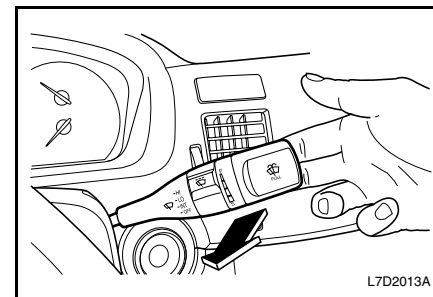



W celu spryskania szyby przedniej:

- Włączyć zapłon (kluczyk w stacyjce w położeniu ON).
- Pociągnąć dźwignię wycieraczek/spryskiwacza szyby przedniej do siebie.

W przypadku pociągnięcia i zwolnienia dźwigni w czasie krótszym niż 0,6 sekundy:

- Szyba przednia zostanie spryskana płynem. (Wycieraczki szyby przedniej nie pracują)

W przypadku pociągnięcia i zwolnienia dźwigni w czasie dłuższym niż 0,6 sekundy:

- Szyba przednia zostaje spryskana płynem.
- Wycieraczki szyby przedniej wykonują trzy cykle pracy lub pracują do momentu zwolnienia dźwigni.

#### PRZESTROGA

- Nie włączać spryskiwacza na czas dłuższy niż 10 sekund lub w przypadku opróżnienia zbiornika płynu.

Może to spowodować przegrzanie silnika spryskiwacza, wiążące się z kosztowną naprawą.

#### Uzupełnianie płynu do spryskiwacza

Zalecaną procedurę uzupełniania płynu do spryskiwacza przedniej szyby można znaleźć pod hasłem indeksu „PŁYN DO SPRYSKIWACZA PRZEDNIEJ SZYBY”.

#### WŁĄCZNIK ŚWIATEŁ AWARYJNYCH

Światła awaryjne są przydatne w następujących przypadkach:

- W celu ostrzeżenia innych osób o sytuacji awaryjnej
- Gdy samochód stanowi zagrożenie dla innych użytkowników drogi

Światła awaryjne można włączyć przy włączonym bądź wyłączonym zapłonie.

W celu włączenia świateł awaryjnych należy nacisnąć przycisk świateł awaryjnych.

Ponowne naciśnięcie przycisku powoduje wyłączenie świateł.

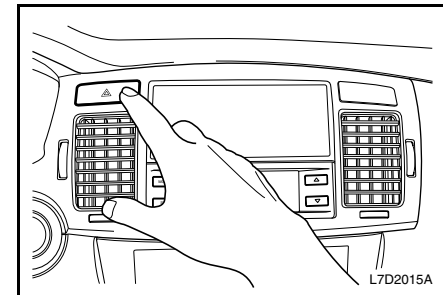

## PRZYCIŚK ODSZRANIACZA TYLNEJ SZYBY I LUSTEREK ZEWNĘTRZNYCH

### PRZESTROGA

Nie używać odszraniacza w następujących sytuacjach:

- Silnik nie pracuje
- Silnik jest właśnie uruchamiany
- Tylna lub przednia szyba jest pokryta warstwą śniegu lub lodu.

Używanie odszraniacza w takich sytuacjach może spowodować rozładowanie akumulatora.

Konsekwencją tego może być uszkodzenie samochodu i konieczność wymiany niektórych części.

(AUTO)

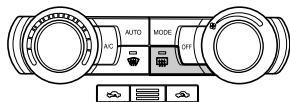

(MANUAL)



L7W2027A

W celu włączenia odszraniacza należy włączyć zapłon i nacisnąć przycisk odszraniacza tylnej szyby i lusterek zewnętrznych. Spowoduje to zaświecenie się kontrolki znajdującej się w przycisku.

Odszraniacz wyłączy się automatycznie po ok. 10 minutach.

Ponowne naciśnięcie przycisku powoduje wyłączenie odszraniacza.

Po przywróceniu dobrej widoczności należy wyłączyć odszraniacz.

### PRZESTROGA

Nieodpowiednia obsługa może spowodować uszkodzenie ścieżek odszraniacza na szybie tylnej lub zarysowanie szyby.

- Nie używać ostrych przedmiotów ani substancji ściernych do czyszczenia tylnej szyby samochodu.
- Uważać, aby nie uszkodzić ścieżek odszraniacza podczas czyszczenia lub wykonywania innych czynności w obrębie tylnej szyby.

Pogorszona widoczność może być przyczyną wypadku, a w konsekwencji prowadzić do odniesienia obrażeń ciała i uszkodzenia samochodu lub innego mienia.

## OGRZEWANIE PRZEDNIEJ SZYBY\*

Samochód wyposażony jest w ogrzewanie przedniej szyby, które można wykorzystać do usunięcia jej oblodzenia. Funkcja to może zostać włączona tylko przy włączonym zapłonie.

Element grzewczy umieszczony jest wzdłuż dolnej krawędzi szyby przedniej.

Nacisnąć przycisk odszraniacza tylnej szyby i lusterek zewnętrznych, aby ogrzać także szybę przednią. Podświetlenie kontrolki na przycisku oznacza włączenie podgrzewacza.

Funkcja ogrzewania szyby przedniej zostanie automatycznie wyłączona po około 10 minutach od naciśnięcia przycisku.

Ponowne naciśnięcie przycisku lub wyłączenie silnika także spowoduje wyłączenie podgrzewania.

### REGULACJA INTENSYWNOŚCI OŚWIETLENIA TABLICY PRZYRZĄDÓW

Intensywność oświetlenia deski rozdzielczej/klimatyzacji/systemu audio można ustawiać za pomocą pokrętła regulacyjnego.

W celu zwiększenia jasności nacisnąć przycisk i obrócić w prawo.

W celu zmniejszenia jasności nacisnąć przycisk i obrócić w lewo.

### PRZEŁĄCZNIK POZIOMOWANIA REFLEKTORÓW

Poziomowanie reflektorów przeprowadza się w zależności od obciążenia pojazdu, przy włączonych światłach mijania.

0 = Zajęte przednie fotele

1 = Zajęte wszystkie fotele

2 = Zajęty fotel kierowcy i obciążony bagażnik

3 = Zajęte wszystkie fotele i obciążony bagażnik

### ŚWIATŁA DO JAZDY DZiennej\*

Światła do jazdy dziennej włączają się automatycznie po uruchomieniu silnika (opcja).

Wyłączenie światel dziennych następuje w poniższych sytuacjach:

- Wyłączenie silnika
- Włączenie światel pozycyjnych
- Włączenie światel drogowych
- Włączenie światel mijania

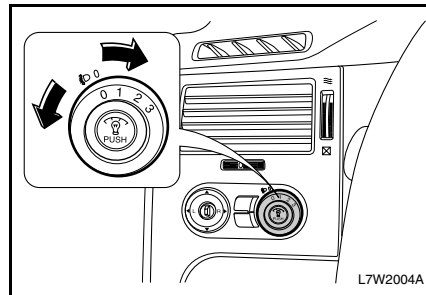
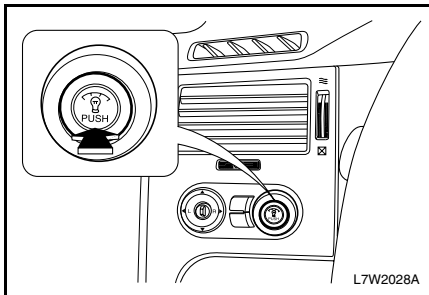

## TEMPOMAT\*

Opcjonalny tempomat umożliwia utrzymywanie prędkości równej lub większej od 30 km/h bez konieczności trzymania stopy na pedale przyspieszenia. Jest to bardzo pomocne podczas długich podróży.

Tempomat nie działa przy prędkości poniżej 30 km/godz. Hamowanie lub naciśnięcie przycisku CANCEL powoduje wyłączenie tempomatu.

Automatyczne wyłączenie tempomatu następuje również w momencie gdy układ kontroli trakcji (opcjonalny) zaczyna ograniczać poślizg kół. Gdy warunki na drodze umożliwiają znowu bezpieczne korzystanie z tempomatu, funkcję tę można włączyć z powrotem.

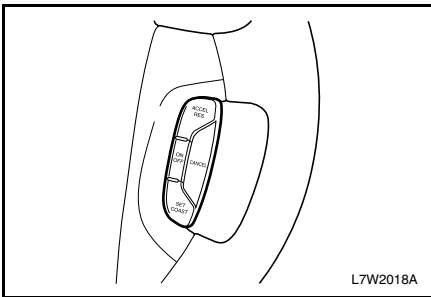

### PRZESTROGA

- **Korzystanie z tempomatu może być niebezpieczne w sytuacjach, gdy jazda ze stałą prędkością nie jest wskazana. Nie należy więc korzystać z tempomatu na krętej drodze lub przy dużym natężeniu ruchu.**
- **Korzystanie z tempomatu może być niebezpieczne na śliskiej nawierzchni. Szybkie zmiany przyczepności opon mogą być przyczyną nadmiernego poślizgu kół i w efekcie utraty kontroli nad samochodem. Nie używać tempomatu na śliskiej nawierzchni.**

## USTAWIENIA TEMPOMATU

1. Aby włączyć tempomat, należy nacisnąć przycisk ON/OFF znajdujący się z prawej strony kierownicy.
2. Przyspieszyć do żądanej prędkości.
3. Nacisnąć przycisk SET/COAST.  
W chwili uruchomienia tempomatu zaświeci się kontrolka w zestawie wskaźników pokazująca, że tempomat jest włączony.
4. Zdjąć nogę z pedału przyspieszenia.

### PRZESTROGA

**Pozostawienie włączonego tempomatu może spowodować jego uaktywnienie w wyniku przypadkowego wciśnięcia przycisku. Grozi to utratą kontroli nad samochodem. Jeśli tempomat nie jest potrzebny, jego przełącznik powinien znajdować się w położeniu OFF.**

## PRZYWRACANIE USTAWIONEJ PRĘDKOŚCI

Załóżmy, że samochód poruszał się z prędkością kontrolowaną przez tempomat i wciśnięty został pedał hamulca lub naciśnięto przycisk CANCEL. Spowoduje to oczywiście wyłączenie tempomatu. Ustawianie zadanej prędkości na nowo nie jest wymagane. W przypadku jazdy z prędkością 30 km/godz. lub wyższą, nacisnąć krótko przycisk ACCEL/RES.

Prędkość zostanie zwiększona do zadanej i będzie utrzymywana.

Naciśnięcie i przytrzymanie przycisku ACCEL/RES powoduje przyspieszenie pojazdu, aż do czasu zwolnienia przycisku lub wciśnięcia pedału hamulca, albo też naciśnięcia przycisku CANCEL. Jeśli więc większa prędkość nie jest wymagana, nie należy korzystać z przycisku ACCEL/RES.

## PRZYSPIESZANIE PODCZAS KORZYSTANIA Z TEMPOMATU

Dostępne są dwa sposoby zwiększenia prędkości:

- Zwiększenie prędkości za pomocą pedału przyspieszenia: Nacisnąć i przytrzymać przycisk SET/COAST, a następnie zwolnić przycisk i pedał przyspieszenia. Samochód będzie utrzymywał ustaloną prędkość.
- Nacisnąć przycisk ACCEL/RES. Przytrzymać go do momentu osiągnięcia żądanej prędkości, a następnie zwolnić. W celu zwiększenia prędkości o niewielką wartość, należy krótko nacisnąć przycisk RES/ACC i zwolnić go. Każdorazowe naciśnięcie przycisku powoduje wzrost prędkości o około 1,6 km/h.

Funkcja przyspieszania działa wyłącznie po ustaleniu prędkości dla tempomatu przez naciśnięcie przycisku SET/COAST.

## ZMNIEJSZANIE PRĘDKOŚCI PODCZAS KORZYSTANIA Z TEMPOMATU

Dostępne są dwa sposoby zmniejszenia prędkości podczas jazdy z włączonym tempomatem:

- Nacisnąć i przytrzymać przycisk SET/COAST, aż do osiągnięcia żądanej niższej prędkości, a następnie zwolnić go.
- W celu nieznacznego zmniejszenia prędkości nacisnąć na moment przycisk SET/COAST. Każdorazowe przesunięcie dźwigni w ten sposób spowoduje zmniejszenie prędkości o około 1,6 km/h.

## WYPRZEDZANIE PODCZAS KORZYSTANIA Z TEMPOMATU

Zwiększyć prędkość za pomocą pedału przyspieszenia. Po zdjęciu nogi z pedału przyspieszenia samochód zwolni do prędkości ustalonej wcześniej za pomocą tempomatu.

### KORZYSTANIE Z TEMPOMATU NA POCHYŁOŚCIACH

Sposób funkcjonowania tempomatu na wzniesieniach zależy od prędkości i obciążenia samochodu oraz kąta nachylenia drogi. W celu utrzymania prędkości podczas wjazdu pod górę konieczne może być wciśnięcie pedału przyspieszenia.

Aby nie zwiększać prędkości podczas zjazdu w dół, konieczne może być korzystanie z hamulców lub zredukowanie biegu. Wciśnięcie pedału hamulca spowoduje wyłączenie tempomatu. Dla wielu kierowców jest to zbyt kłopotliwe, więc nie korzystają oni z tempomatu na wzniesieniach.

### WYŁĄCZANIE TEMPOMATU

Dostępne są dwa sposoby wyłączenia tempomatu:

- Wcisnąć lekko pedał hamulca lub nacisnąć przycisk CANCEL.
- Nacisnąć przycisk ON/OFF tempomatu.

### KASOWANIE ZAPAMIĘTANEJ PRĘDKOŚCI

Zapamiętana prędkość zostaje skasowana automatycznie po wyłączeniu tempomatu lub zapłonu.

### KLUCZYKI

Nowy samochód dostarczany jest z dwoma kluczykami.

Jeden z nich należy zachować jako zapasowy. Numer kluczyków jest wybity na dołączonej do nich etykietce. Ze względów bezpieczeństwa etykietkę z numerem należy przechowywać w bezpiecznym miejscu (nie pozostawiać jej w samochodzie). Numer należy również zapisać i schować w bezpiecznym miejscu (nie pozostawiać go w samochodzie). Uniemożliwi to osobom postronnym uzyskanie duplikatu klucza.

#### OSTRZEŻENIE

**Nie zostawiać kluczyka w samochodzie.**

- Zamknąć samochód.
- Zabrać kluczyk ze sobą.

Etykietka z numerem kluczyków

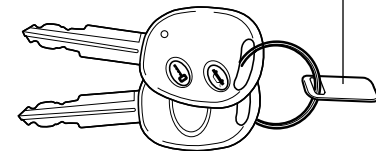

L7W2013A

**PORADA**

**W razie zgubienia kluczyka, w autoryzowanym warsztacie naprawy samochodów marki Chevrolet można zamówić kluczyk zamienny, podając jego numer oraz numer identyfikacyjny pojazdu (VIN).**

**Aby uzyskać informacje na temat umiejscowienia numeru VIN, patrz hasło indeksu „NUMERY IDENTYFIKACYJNE”.**

**Samochód został wyposażony w elektroniczny immobilizer, zabezpieczający go przed kradzieżą. Samochód można uruchomić wyłącznie kluczykami o odpowiednim kodzie elektronicznym. Jeśli kod będzie nieprawidłowy, uruchomienie silnika nie powiedzie się, nawet przy użyciu kluczyka o takim samym profilu. W celu zamówienia nowych lub dodatkowych kluczyków należy zwracać się wyłącznie do autoryzowanej stacji obsługi samochodów marki Chevrolet.**

**Komplet może składać się z maksymalnie czterech kluczyków.**

**Patrz hasło indeksu „IMMOBILIZER”.**

**SYSTEM ZDALNEGO OTWIERANIA DRZWI**

System zdalnego otwierania drzwi pozwala na ryglowanie i otwieranie drzwi za pomocą nadajnika zdalnego sterowania, z odległości ok. 6 m od samochodu.

Sprawność nadajnika jest sygnalizowana miganiem jego diody LED.

- Przycisk ZABLOKUJ/ODBLOKUJ: Blokuje lub odblokowuje wszystkie drzwi. Naciśnięcie powoduje zaryglowanie wszystkich drzwi, z jednokrotnym błysnięciem światłami awaryjnymi i włączeniem autoalarmu.

Ponowne naciśnięcie przycisku spowoduje odblokowanie drzwi, z dwukrotnym błysnięciem światłami awaryjnymi i włączeniem autoalarmu.

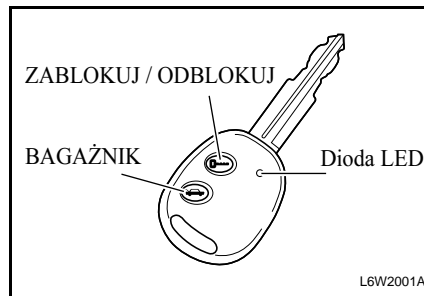

- Przycisk BOOT: Naciśnięcie i przytrzymanie przez około 1 sekundę powoduje zwolnienie zamka pokrywy bagażnika.

**PORADA**

**Zasięg nadajnika zależy od warunków środowiskowych.**

**PORADA**

**Przyciski ZABLOKUJ/ODBLOKUJ i BAGAŻNIK nie działają, gdy kluczyk znajduje się w stacyjce.**

### BLOKOWANIE DRZWI I WŁĄCZANIE AUTOALARMU

1. Zamknąć wszystkie szyby.
2. Ustawić kluczyk zapłonu w położeniu LOCK i wyjąć go.
3. Nakazać wszystkim pasażerom opuszczenie samochodu.
4. Zamknąć wszystkie drzwi, pokrywę silnika i bagażnik.
5. Nacisnąć i zwolnić przycisk blokowania drzwi na nadajniku.  
Dioda LED nadajnika zacznie migać.
  - Wszystkie drzwi zostaną zablokowane.
  - Jednokrotnie błysną światła awaryjne.
  - Autoalarm zostanie włączony.Jeśli w stacyjce znajduje się kluczyk, nadajnik nie włączy autoalarmu.

#### PORADA

Autoalarm można uaktywnić nawet gdy szyby są otwarte. Przed opuszczeniem samochodu należy zamknąć wszystkie szyby i drzwi.

6. Sprawdzić, czy kontrolka systemu alarmowego zaczęła migać.

Kontrolka miga co 0,8 sekundy. System jest uaktywniony. Patrz hasło indeksu „KONTROLKA AUTOALARMU”.

#### PORADA

Autoalarm można uaktywnić wyłącznie za pomocą nadajnika.

#### OSTRZEŻENIE

- Nie zamykać samochodu za pomocą nadajnika, gdy ktoś ma w nim pozostać.
- Nie pozostawiać w samochodzie dzieci ani zwierząt bez opieki. Temperatura w kabinie samochodu może gwałtownie wzrosnąć i osiągnąć dużo wyższy poziom niż temperatura zewnętrzna.

Może to być bardzo niebezpieczne dla zdrowia lub nawet doprowadzić do śmierci.

### ALARM WIZUALNY I AKUSTYCZNY

Alarm wizualny i akustyczny zostaje uaktywniony po otwarciu drzwi, pokrywy bagażnika lub pokrywy silnika bez użycia kluczyka lub naciśnięcia przycisku odblokowania na nadajniku zdalnego sterowania.

#### W celu wyłączenia alarmu

- Nacisnąć przycisk blokowania / odblokowywania na nadajniku.
- Odblokować drzwi kierowcy lub przednie drzwi pasażera za pomocą kluczyka.

W przeciwnym razie po 30 sekundach alarm wyłączy się automatycznie, a system zablokuje wszystkie drzwi i uaktywni autoalarm.

Jeśli system nie działa w sposób opisany powyżej, należy skontaktować się z warsztatem. Zaleca się korzystanie z usług autoryzowanej stacji obsługi samochodów marki Chevrolet.



## ODBLOKOWYWANIE DRZWI I WYŁĄCZANIE AUTOALARMU

1. Odblokować drzwi kierowcy za pomocą kluczyka. Lub
2. Nacisnąć i zwolnić przycisk odblokowania drzwi na nadajniku.
  - Dioda LED nadajnika zacznie migać.
  - Wszystkie drzwi zostaną odblokowane.
  - Dwukrotnie błysną światła awaryjne.
  - Autoalarm zostanie wyłączony.

### Automatyczne blokowanie drzwi

Jeśli w ciągu 30 sekund od wyłączenia autoalarmu za pomocą nadajnika nie nastąpi otwarcie drzwi lub uruchomienie silnika, wszystkie drzwi zostaną automatycznie zablokowane, a autoalarm zostanie ponownie włączony.

## NADAJNIK

Każdy nadajnik posiada kod elektroniczny, uniemożliwiający otwarcie samochodu innym nadajnikiem.

W przypadku zagubienia lub kradzieży nadajnika, w autoryzowanym warsztacie naprawy samochodów marki Chevrolet można nabyć nadajnik zamienny.

W przypadku gdy potrzebny jest nowy lub dodatkowy nadajnik, należy zwrócić się do autoryzowanej stacji obsługi samochodów marki Chevrolet wraz z aktualnie posiadanym nadajnikiem. Po odpowiednim zaprogramowaniu nadajnika zamiennego należy również przeprogramować poprzedni nadajnik.

Otwarcie samochodu utraconym nadajnikiem będzie wówczas niemożliwe.

Aktywne mogą być maksymalnie dwa nadajniki.

## Wymiana baterii

Gdy dioda LED przestanie świecić, nadajnika można używać jeszcze przez jakiś czas. Oznacza to jednak konieczność wymiany baterii.

### PORADA

**Stosować baterie typu CR1616  
(lub ich odpowiedniki).**

1. Wykręcić wkręt z tyłu obudowy nadajnika.
2. Otworzyć obudowę.

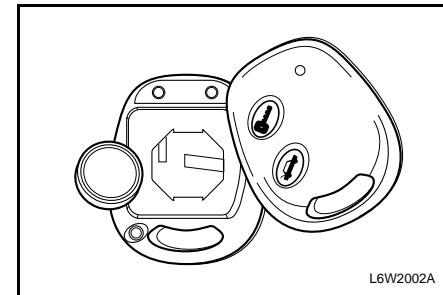

L6W2002A

3. Wyjąć moduł nadajnika z obudowy, ostrożnie odkleić z niego naklejkę i położyć w czystym miejscu.
4. Wyjąć zużytą baterię. Unikać dotykania płytki drukowanej innymi elementami.
5. Włożyć nową baterię. Biegun ujemny (-) musi być skierowany w dół.
6. Przykleić naklejkę i umieścić moduł nadajnika w obudowie.
7. Zamknąć obudowę nadajnika.
8. Sprawdzić, czy nadajnik blokuje i odblokowuje drzwi samochodu.

 **PRZESTROGA**

Unikać dotykania płaskich powierzchni baterii gołymi palcami. Może to skrócić jej trwałość.

**PORADA**

Zużyte baterie litowe są szkodliwe dla środowiska naturalnego.

- Przestrzegać przepisów dotyczących utylizacji baterii.
- Nie wyrzucać razem z odpadkami domowymi.

**PORADA**

W celu zapewnienia poprawnego działania nadajnika należy przestrzegać poniższych zaleceń:

- Unikać upuszczania nadajnika
- Nie kłaść na nadajniku żadnych ciężkich przedmiotów
- Chronić nadajnik przed wilgocią i bezpośrednim światłem słonecznym. W przypadku zamoczenia nadajnika wytrzeć go miękką ściereczką.

**ZAMKI DRZWI**

 **OSTRZEŻENIE**

Temperatura w kabinie samochodu może gwałtownie wzrosnąć i osiągnąć dużo wyższy poziom niż temperatura zewnętrzna.

- Nie pozostawiać w samochodzie dzieci lub zwierząt bez opieki.

Może to być bardzo niebezpieczne dla zdrowia lub nawet doprowadzić do śmierci.

Dzieci mogą bawić się elektrycznie otwieranymi szybami, innymi elementami sterującymi lub nieświadomie uruchomić samochód.

- Nie należy pozostawiać kluczyka w samochodzie, w którym znajdują się dzieci.

Może to doprowadzić do poważnych obrażeń lub nawet śmierci.

 **PRZESTROGA**

- Pozostawiając samochód bez opieki, należy zablokować wszystkie drzwi i wyjąć kluczyk ze stacyjki.

Niezablokowane drzwi stwarzają doskonałą okazję dla złodziei.

Aby zablokować drzwi z zewnątrz przy pomocy kluczyka, należy włożyć kluczyk do zamka i przekręcić w prawo.

W celu odblokowania należy przekręcić kluczyk w lewo.

**PORADA**

**W niektórych modelach automatyczne odblokowanie wszystkich drzwi następuje w przypadku kolizji.**

Aby zablokować drzwi od wewnątrz, należy nacisnąć przycisk blokady.

Aby odblokować drzwi od wewnątrz, należy pociągnąć przycisk blokady.

**PORADA**

**Wciśnięcie przycisku blokady drzwi kierowcy nie jest możliwe przy otwartych drzwiach. Zapobiega to zablokowaniu drzwi w przypadku pozostawienia kluczyka w samochodzie.**

Drzwi można również zablokować i odblokować za pomocą przełącznika blokady drzwi w drzwiach przednich.

Nacisnąć  przełącznika w celu zablokowania drzwi.

W celu odblokowania drzwi nacisnąć  przełącznika.

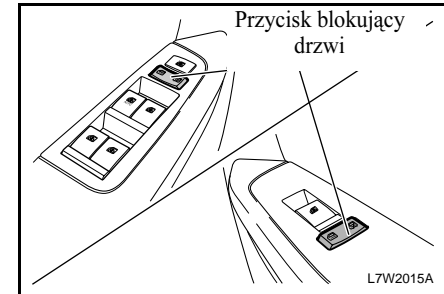
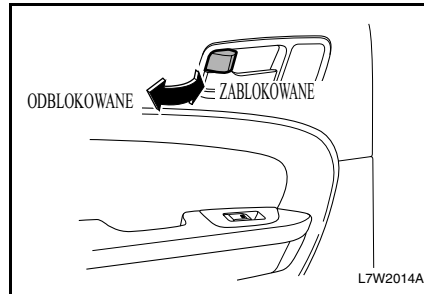
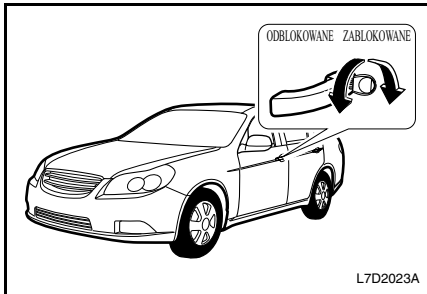

Aby otworzyć drzwi od wewnątrz, należy pociągnąć za klamkę wewnętrzną.

W celu otwarcia drzwi z zewnątrz należy pociągnąć za klamkę.

#### PORADA

Na elementy zatrzaskowe i zawiasy drzwi smar należy nakładać regularnie, lub gdy zamykanie bądź otwieranie drzwi powoduje występowanie głośnych dźwięków.

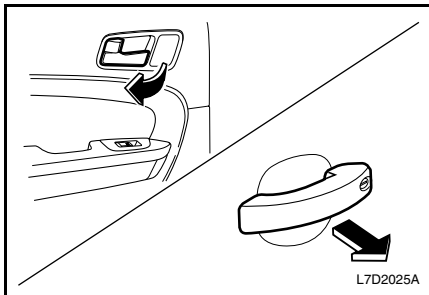

#### CENTRALNY ZAMEK

Centralny zamek można uaktywniać i dezaktywować z drzwi kierowcy. Umożliwia on blokowanie i odblokowywanie wszystkich drzwi z drzwi kierowcy, za pomocą kluczyka lub nadajnika zdalnego sterowania (z zewnątrz) albo przycisku blokady (od wewnątrz).

#### BLOKADA BEZPIECZEŃSTWA

Oboje drzwi tylnych samochodu wyposażono w blokadę bezpieczeństwa. Blokady takie zapobiegają przypadkowemu otwarciu przez pasażerów, zwłaszcza dzieci, tylnych drzwi poprzez pociągnięcie klamki wewnętrznej.

#### ⚠ PRZESTROGA

- Nie ciągnąć za klamkę wewnętrzną, gdy blokada bezpieczeństwa znajduje się w położeniu „zablokowane” . Może to spowodować uszkodzenie klamki.

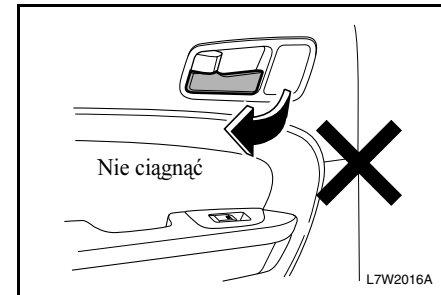

Aby uaktywnić blokadę bezpieczeństwa:

1. Otworzyć tylne drzwi, które mają być zabezpieczone blokadą.
2. Odnaleźć dźwignię blokady bezpieczeństwa na krawędzi drzwi, blisko środka.
3. Przesunąć dźwignię w położenie .

#### PORADA

Prawe i lewe drzwi tylne posiadają własną blokadę.

Blokady bezpieczeństwa w drzwiach prawych i lewych należy uaktywnić ręcznie, każdą z osobna.

Aby otworzyć tylne drzwi po uaktywnieniu blokady bezpieczeństwa, należy odblokować drzwi od wewnątrz i otworzyć je z zewnątrz.

W celu wyłączenia blokady bezpieczeństwa należy ustawić dźwignię w położeniu „odblokowane ”.

## ELEKTRYCZNIE PODNOŠZONE OKNA

Elektryczne sterowanie okien jest dostępne przy włączonym zapłonie. Do jego obsługi służą przyciski w podłokietnikach wszystkich drzwi.

#### OSTRZEŻENIE

Dzieci bawiące się elektrycznie otwieranymi oknami mogą doznać obrażeń w wyniku zakleszczenia którejś z części ciała.

- Nie pozostawiać w samochodzie kluczyków ani dzieci bez opieki.

Nieprawidłowa obsługa sterowanych elektrycznie okien grozi poważnymi obrażeniami ciała lub nawet śmiercią.

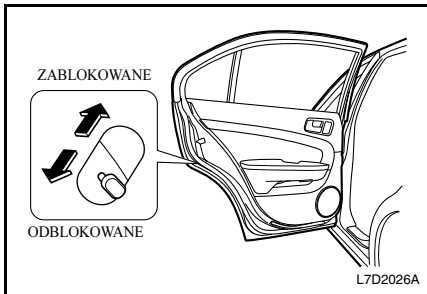

Aby podnieść szybę, należy nacisnąć przednią część przycisku.  
 W celu opuszczenia szyby nacisnąć tylną część przycisku.  
 Zwolnić przycisk, gdy szyba znajdzie się w żądanym położeniu.

**⚠ OSTRZEŻENIE**

Części ciała wystawione na zewnątrz samochodu mogą zostać uderzone przez mijane obiekty.

- Nie wystawiać żadnej części ciała na zewnątrz samochodu.

**PORADA**

Tylne szyby boczne nie otwierają się do końca.

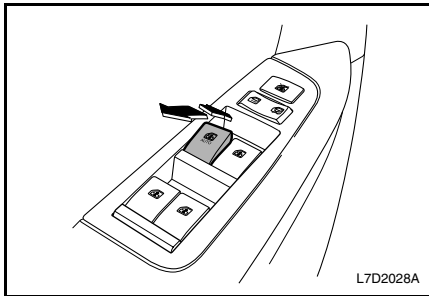

Funkcja elektrycznego sterowania jest dostępna jeszcze przez 30 sekund po wyjęciu kluczyka ze stacyjki. Funkcja ta wyłączy się po upływie 30 sekund lub po otwarciu drzwi kierowcy.

**AUTOMATYCZNE PODNOSZENIE/  
OPUSZCZANIE SZYB**

Szyba boczna po stronie kierowcy posiada funkcję automatycznego podnoszenia/opuszczania.

W celu automatycznego całkowitego otwarcia okna nacisnąć przełącznik do oporu. W celu automatycznego całkowitego zamknięcia okna wyciągnąć całkowicie przełącznik. W trybie automatycznym okno całkowicie otworzy się lub zamknie nawet w przypadku braku obsługi przycisku.

W celu zatrzymania szyby w żądanym położeniu w trakcie jej ruchu wyciągnąć lub nacisnąć i zwolnić przełącznik, zawsze w kierunku przeciwnym do ruchu.

**Funkcja zapobiegająca zakleszczeniu**

Ze względów bezpieczeństwa, w przypadku wykrycia przeszkody w trakcie automatycznego zamykania szyba pozostanie otwarta na co najmniej 11 cm.

**⚠ OSTRZEŻENIE**

Funkcja zapobiegająca zakleszczeniu może nie działać po sześciu kolejnych otwarciach/zamknięciach okna. Nie uruchamiać przełącznika otwierania/zamykania okna bez potrzeby.

**PORADA**

Niektóre modele mogą nie być wyposażone w funkcję automatycznego otwierania okna i funkcję zapobiegającą zakleszczeniu.

## PRZYCISK BLOKADY ELEKTRYCZNEGO STEROWANIA OKIEN

Przycisk blokady elektrycznego sterowania okien umożliwia zablokowanie przycisków sterowania oknami z tyłu pojazdu i z przodu po stronie pasażera. Przy włączonej blokadzie tylne okna oraz okno z przodu po stronie pasażera mogą być otwierane i zamykane wyłącznie za pomocą przycisków w podłokietniku drzwi kierowcy.

### ⚠ OSTRZEŻENIE

Dzieci bawiące się elektrycznie otwieranymi oknami mogą doznać obrażeń w wyniku zakleszczenia którejsz części ciała. Może to być przyczyną poważnych obrażeń lub nawet śmierci.

- Gdy na tylnych fotelach znajdują się dzieci, należy włączyć blokadę elektrycznego sterowania okien.

Przycisk blokady elektrycznego sterowania okien

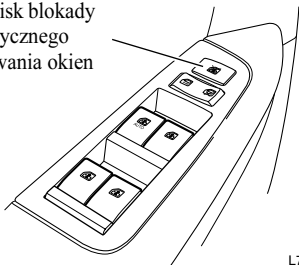

L7D2098A

## POKRYWA BAGAŻNIKA

Aby odblokować pokrywę bagażnika, należy włożyć kluczyk do zamka i przekręcić w prawo. Następnie należy unieść pokrywę.

W celu zamknięcia pokrywy należy ją nacisnąć, aż do zatrzaśnięcia. Pokrywa zablokuje się automatycznie.

Podczas zamykania pokrywy uważać, aby nie przytrzasnąć rąk ani innych części ciała, własnych bądź innych osób.

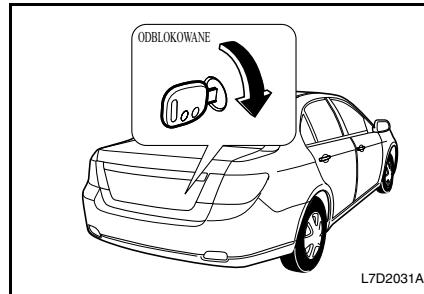

L7D2031A

### ⚠ PRZESTROGA

Podczas otwierania lub zamykania pokrywy bagażnika sprawdzić, czy nie ma przeszkód.

### ⚠ OSTRZEŻENIE

Jazda z otwartą pokrywą bagażnika może powodować przedostawanie się gazów spalinowych do kabiny.

- Nie jeździć z otwartym bagażnikiem. Jeśli nie można tego uniknąć, podnieść wszystkie szyby, włączyć wentylację w „TRYBIE NAWIEWU ŚWIEŻEGO POWIETRZA” i uruchomić dmuchawę na wysokich obrotach (patrz hasło indeksu „WENTYLACJA”).

Gazy spalinowe są trujące i mogą być groźne dla zdrowia i życia.

## PRZYCIŚK ZWALNIANIA POKRYWY BAGAŻNIKA

Pokrywę bagażnika można również otworzyć, naciskając przycisk znajdujący się w drzwiach po stronie kierowcy.

### OSTRZEŻENIE

- Nie naciskać przycisku zwalniania pokrywy bagażnika podczas jazdy.
- Nie jeździć z otwartą klapą bagażnika.

Otwarta pokrywa bagażnika ogranicza widoczność z tyłu. Jazda przy ograniczonej widoczności z tyłu może być przyczyną wypadku, a w konsekwencji prowadzić do uszkodzenia samochodu lub innego mienia, odniesienia obrażeń ciała lub nawet śmierci.

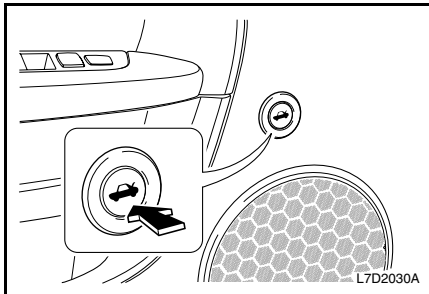

## POKRYWA SILNIKA

### Aby otworzyć pokrywę silnika:

1. Pociągnąć za uchwyt zwalniania pokrywy silnika, znajdujący się po lewej stronie deski rozdzielczej, u dołu.

2. Sięgnąć pod przednią krawędź pokrywy silnika i przesunąć dźwignię zwalniającą w lewo.

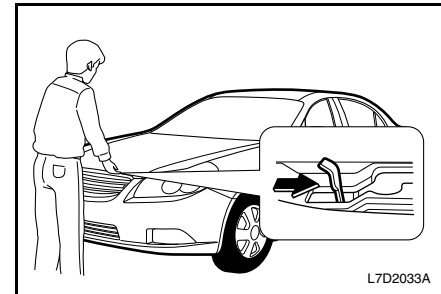
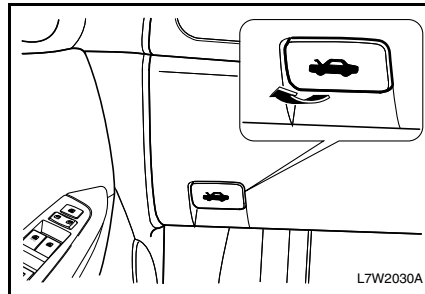



3. Podnieść ostrożnie pokrywę. Dwa wsporniki wyposażone w amortyzatory gazowe przytrzymują otwartą pokrywę.

**Aby zamknąć pokrywę silnika:**

1. Podczas zamykania pokrywy uważać, aby nie przytrzasnąć rąk ani innych części ciała, własnych bądź innych osób.
2. Opuścić pokrywę i pozwolić jej na swobodne opadnięcie z wysokości ok. 30 cm.
3. Sprawdzić, czy pokrywa prawidłowo zatrzasnęła się.

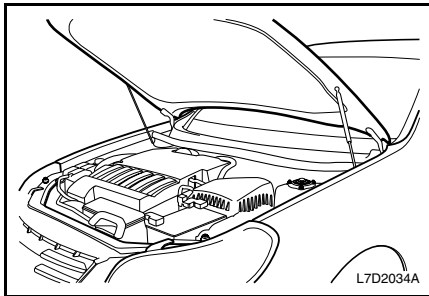

**▲ OSTRZEŻENIE**

**Zawsze przestrzegać poniższych zaleceń:**

- **Przed rozpoczęciem jazdy pociągnąć za przednią krawędź pokrywy silnika w celu sprawdzenia, czy jest prawidłowo zamknięta.**
- **Nie ciągnąć za uchwyt zwalniania pokrywy silnika podczas jazdy.**
- **Nie jeździć z otwartą pokrywą silnika. Otwarta pokrywa silnika ogranicza widoczność kierowcy.**

**Jazda z otwartą pokrywą silnika może być przyczyną wypadku.**

## OŚWIETLENIE WNĘTRZA

### OSTRZEŻENIE

- Unikać używania oświetlenia sufitowego i lampek punktowych podczas jazdy nocą.

Oświetlenie kabiny zmniejsza widoczność w ciemnościach i może być przyczyną kolizji.

### OŚWIETLENIE SUFITOWE

Centralne oświetlenie sufitowe jest sterowane przełącznikiem o trzech położeniach:

- **ON:** Oświetlenie pozostaje włączone do momentu jego ręcznego wyłączenia.
- **CENTRED:** Oświetlenie włącza się w chwili otwarcia drzwi i wyłącza się po ich zamknięciu.
- **OFF:** Oświetlenie pozostaje wyłączone nawet po otwarciu drzwi.

### LAMPKI PUNKTOWE

Naciśnięcie przycisku powoduje włączenie przedniej lampki punktowej.

Ponowne naciśnięcie powoduje wyłączenie lampki.

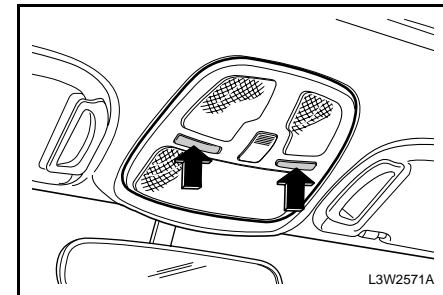
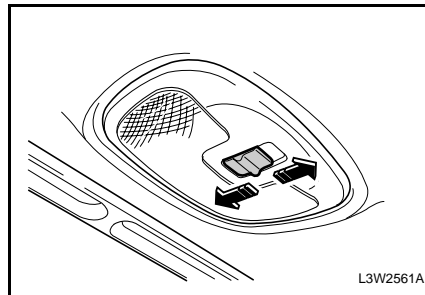

## SCHOWEK NA OKULARY

W celu otwarcia schowka na okulary, znajdującego się przed oświetleniem punktowym, należy nacisnąć tylną część pokrywki.

W celu jego zamknięcia należy nacisnąć pokrywkę tak, aby się zatrzasnęła.

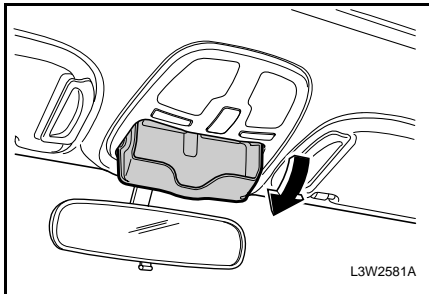

## OKNO DACHOWE STEROWANE ELEKTRYCZNIE\*

Elektryczne sterowanie oknem dachowym jest dostępne przy włączonym zapłonie.

### ⚠ PRZESTROGA

**Zawsze przestrzegać poniższych zaleceń:**

- Nie wystawiać żadnej części ciała przez otwarte okno dachowe.
- Przed zamknięciem lub otwarciem okna dachowego sprawdzić, czy w jego otworze nie znajdują się żadne przedmioty lub części ciała.
- Nie stawiać ciężkich przedmiotów na oknie dachowym ani w jego pobliżu.
- Oczyszczać okolice okna dachowego ze śniegu i lodu lub innych zanieczyszczeń.
- Zamykać okno dachowe, gdy samochód pozostawiany jest bez nadzoru.

Podobnie jak w każdej innej sytuacji, wszystkie osoby przebywające w samochodzie muszą mieć zapięte pasy bezpieczeństwa, bez względu na fakt, czy okno dachowe jest otwarte czy też zamknięte.

Nieprzestrzeganie powyższych zaleceń może spowodować obrażenia ciała lub uszkodzenie samochodu.

## PRZESUWANIE OKNA DACHOWEGO

- W celu otwarcia okna dachowego nacisnąć tylną część przycisku. Okno otworzy się automatycznie. Otwieranie zostanie przerwane w momencie ponownego naciśnięcia przedniej lub tylnej części przycisku.
- W celu zamknięcia okna dachowego nacisnąć i przytrzymać przednią część przycisku.

Zwolnić przycisk, gdy okno znajdzie się w żądanym położeniu.

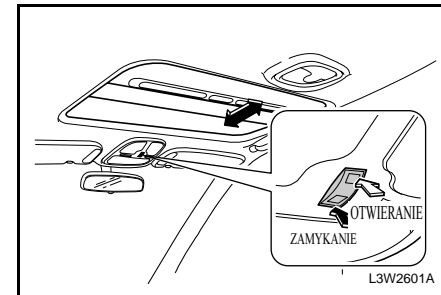

### UCHYLANIE OKNA DACHOWEGO

- W celu uchylecia okna dachowego nacisnąć przednią część przycisku.  
Spowoduje to całkowite otwarcie okna.
- W celu zamknięcia okna nacisnąć i przytrzymać prawą część przycisku.  
Zwolnić przycisk, gdy okno znajduje się w żądanym położeniu.

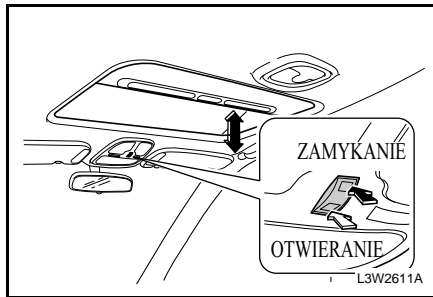

### ZEGAR CYFROWY

Gdy kluczyk zapłonu znajduje się w położeniu ACC lub ON, zegar cyfrowy pokazuje godzinę. Zegar cyfrowy posiada trzy przyciski nastawcze.

#### H: Przycisk godzin.

- Krótkie naciśnięcie tego przycisku powoduje zwiększenie wskazania o 1 godzinę.
- W celu zwiększenia wskazania o więcej niż 1 godzinę należy nacisnąć i przytrzymać przycisk H do momentu wyświetlenia żądanej wartości.

#### M: Przycisk minut.

- Krótkie naciśnięcie tego przycisku powoduje zwiększenie wskazania o 1 minutę.
- W celu zwiększenia wskazania o więcej niż 1 minutę należy nacisnąć i przytrzymać przycisk M do momentu wyświetlenia żądanej wartości.

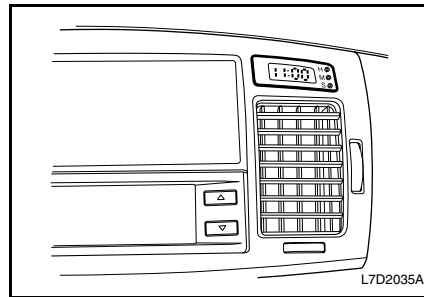

#### S: Przycisk ustawiania.

Naciśnięcie tego przycisku powoduje wyzerowanie wskazania czasu do najbliższej pełnej godziny.

- Po naciśnięciu tego przycisku wyświetlacz jest resetowany do najbliższej pełnej godziny (np.: 8:00 -> 8:00, 8:29 -> 08:00)
- Po naciśnięciu tego przycisk wyświetlacz jest resetowany do najbliższej pełnej godziny (np.: 8:30 -> 8:00, 8:59 -> 09:00)

#### PORADA

**Zegar należy nastawić po każdym odłączeniu i ponownym podłączeniu akumulatora lub po wymianie bezpiecznika.**

## ZAPALNICZKA I GNIAZDKO ELEKTRYCZNE

### PRZESTROGA

Spirala zapalniczki może nagrzewać się do bardzo wysokiej temperatury.

- Nie dotykać spirali i nie pozwalać dzieciom na zabawę zapalniczką.

Gorący metal może powodować obrażenia ciała oraz uszkodzenie samochodu i innego mienia.

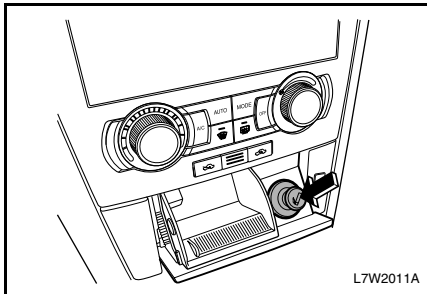

W celu użycia zapalniczki:

- Ustawić kluczyk zapłonu w położeniu ACC lub ON.
- Wcisnąć zapalniczkę do oporu.

Zapalniczka odskoczy automatycznie po nagraniu się do właściwej temperatury.

### PRZESTROGA

Przegrzanie zapalniczki grozi uszkodzeniem elementu grzejnego i samej zapalniczki.

- Nie przytrzymywać zapalniczki w trakcie nagrzewania.

Może to spowodować jej przegrzanie.

### PRZESTROGA

Użycie uszkodzonej zapalniczki może być niebezpieczne.

- Jeśli nagrzana zapalniczka nie odskoczy samoczynnie w ciągu 30 sekund, wyciągnąć ją i zwrócić się do warsztatu w celu usunięcia usterki. Zaleca się korzystanie z usług autoryzowanej stacji obsługi samochodów marki Chevrolet.

Uszkodzona zapalniczka może spowodować obrażenia ciała i uszkodzenie samochodu.

## GNIAZDKO ELEKTRYCZNE

Gniazdko elektryczne można wykorzystać do podłączania urządzeń elektrycznych takich jak telefony komórkowe, golarki itp.

Znajduje się ono w konsoli środkowej, pod przednią popielniczką.

Przed użyciem gniazdka należy wyciągnąć zaślepkę. Gdy gniazdko nie jest używane, zaślepkę należy założyć z powrotem. Gniazdko elektryczne działa, gdy kluczyk zapłonu znajduje się w położeniu ACC lub ON.

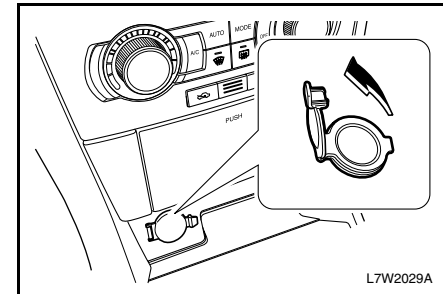

**⚠ PRZESTROGA**

Może nastąpić rozładowanie akumulatora.

- Wyłączyć wszystkie urządzenia elektryczne nie używane przez dłuższy okres czasu.

Zapobiegnie to uszkodzeniu akumulatora.

**PORADA**

Maksymalne obciążenie gniazdka elektrycznego wynosi 12 V, 10 A. Podłączenie urządzenia elektrycznego o większym poborze mocy spowoduje automatyczne odcięcie zasilania. Używać wyłącznie urządzeń zgodnych ze specyfikacjami. Automatyczne odcięcie zasilania spowoduje przepalenie bezpiecznika.

## POPIELNICZKI

**⚠ PRZESTROGA**

Papierosy i inne wyroby tytoniowe mogą powodować zapalenie się zawartości popielniczki.

- Nie wkładać do popielniczki papieru ani innych materiałów łatwopalnych.

Zapalenie się zawartości popielniczki może spowodować obrażenia ciała oraz uszkodzenie samochodu i innego mienia.

### POPIELNICZKA PRZEDNIA

W celu otwarcia przedniej popielniczki należy nacisnąć i zwolnić jej pokrywkę.

W celu zamknięcia popielniczki należy ją wcisnąć.

Opróżnianie popielniczki:

1. Otworzyć popielniczkę.
2. Wyciągnąć wewnętrzną część.

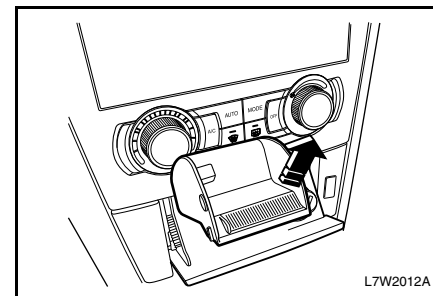

L7W2012A

**POPIELNICZKA TYLNA**

Znajduje się w tylnej części konsoli środkowej.

W celu otwarcia należy odchylić górną krawędź pokrywy do dołu.

Po zakończeniu korzystania z popielniczki zamknąć ją całkowicie.

Opróżnianie popielniczki:

1. Całkowicie otworzyć popielniczkę.
2. Wcisnąć sprężynę zabezpieczającą.
3. Przechylić i wyciągnąć popielniczkę.

Zakładanie popielniczki:

1. Zaczepić popielniczkę od spodu.
2. Wcisnąć popielniczkę na miejsce.

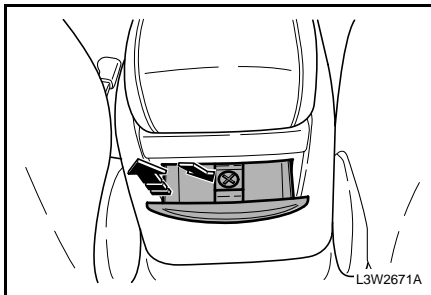
**WŁĄCZNIK OGRZEWANIA FOTEŁA\***

Włączniki ogrzewania foteli są umieszczone w pobliżu przycisków blokady drzwi przy przednich fotelach.

W celu ogrzania fotela:

1. Włączyć zapłon.
2. Nacisnąć włącznik ogrzewania wybranego fotela.

Spowoduje to zaświecenie się kontrolki znajdującej się nad przyciskiem.

Ponowne naciśnięcie włącznika powoduje wyłączenie ogrzewania.

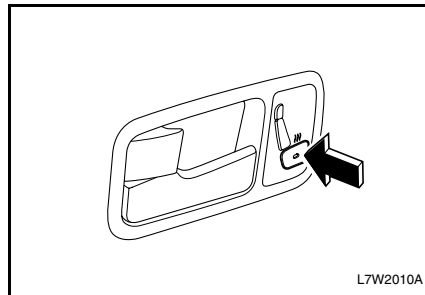
**OSTRZEŻENIE**

**Długotrwałe korzystanie z funkcji ogrzewania foteli może spowodować oparzenia u siedzących w samochodzie osób i uszkodzenie delikatnych tkanin ubraniowych.**

- Nie włączać ogrzewania foteli na długi czas, jeśli siedzące w samochodzie osoby mają na sobie ubranie z cienkiego materiału.

**PRZESTROGA**

**Istnieje możliwość uszkodzenia elementów grzewczych wewnątrz foteli przednich.**

- Nie poddawać foteli przednich działaniu dużych sił.

## SYGNAŁ

W celu użycia sygnału dźwiękowego należy nacisnąć przycisk z symbolem trąbki znajdujący się po bokach koła kierownicy.

Sygnal dźwiękowy działa bez względu na położenie kluczyka w stacyjce.

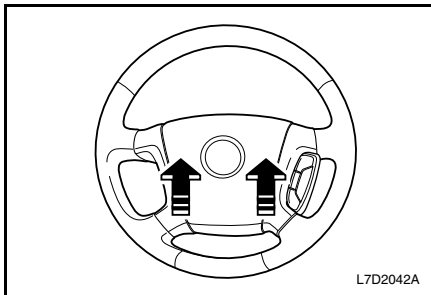

## UCHWYTY NA KUBKI

Uchwyty na kubki znajdują się w konsoli środkowej i w środkowym podłokietniku tylnej kanapy.

W celu użycia przedniego uchwytu na kubek należy pociągnąć za krawędź otworu.

W celu użycia tylnego uchwytu należy opuścić środkowy podłokietnik tylnej kanapy.

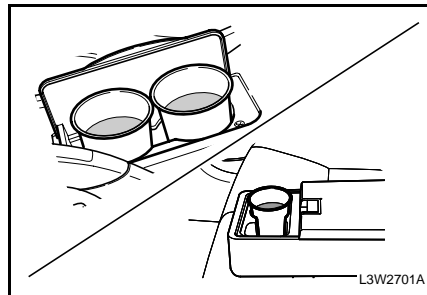

## SCHOWEK GŁÓWNY

### PRZESTROGA

**W razie kolizji lub gwałtownego hamowania otwarty schowek może stwarzać zagrożenie.**

- Nie jeździć z otwartym schowkiem.

**Otwarty schowek może w razie kolizji spowodować obrażenia ciała lub doprowadzić do uszkodzenia samochodu.**

Aby otworzyć schowek, należy pociągnąć do góry uchwyt w jego drzwiczkach.

W celu zamknięcia schowka należy mocno popchnąć jego drzwiczki.

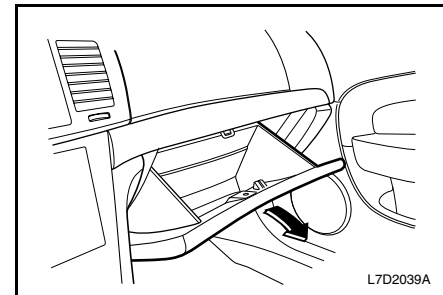



Jeśli samochód wyposażony jest w schowek zamykany na kluczyk:

Aby zablokować schowek, należy włożyć kluczyk do zamka w jego drzwiczkach i obrócić w prawo.

Aby odblokować schowek, należy włożyć kluczyk do zamka i obrócić w lewo.

## SCHOWEK W KONSOLI ŚRODKOWEJ

### SCHOWEK PRZEDNI

Aby otworzyć schowek w konsoli przedniej, należy pociągnąć prawą dźwignię w górę i unieść pokrywkę.

W celu zamknięcia schowka należy opuścić pokrywkę i docisnąć ją tak, aby się zatrzasnęła.

Aby skorzystać z pojemnika w konsoli przedniej, należy pociągnąć lewą dźwignię w górę i unieść pokrywkę.

### SCHOWEK TYLNY\*

Aby otworzyć schowek w konsoli tylnej, należy pociągnąć za uchwyt i unieść pokrywkę.

W celu zamknięcia schowka należy opuścić pokrywkę i docisnąć ją tak, aby się zatrzasnęła.

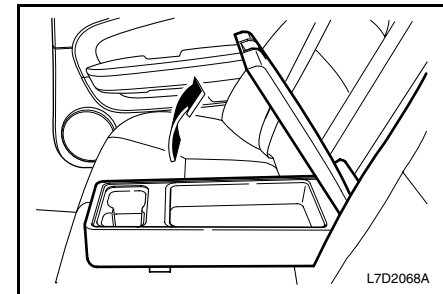
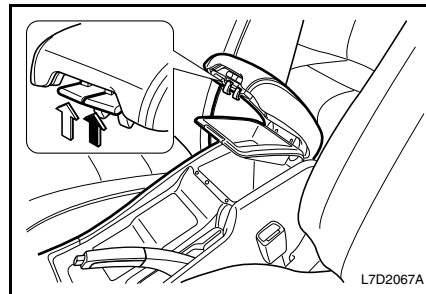

## OSŁONY PRZECIWSŁONECZNE

Samochód wyposażony jest w wysięlane osłony przeciwsłoneczne, chroniące kierowcę i pasażerów przed oślepieniem światłem słonecznym.

Osłony mogą być odchylane w górę i w dół oraz na boki.

Osłonę przeciwsłoneczną można powiększyć, wyciągając przedłużenie po odchyleniu osłony na bok.

### OSTRZEŻENIE

**Nie zasłaniać przedłużeniem lusterka wstecznego.**

**Może to doprowadzić do wypadku, którego skutkiem będą obrażenia ciała oraz uszkodzenie samochodu lub innego mienia.**

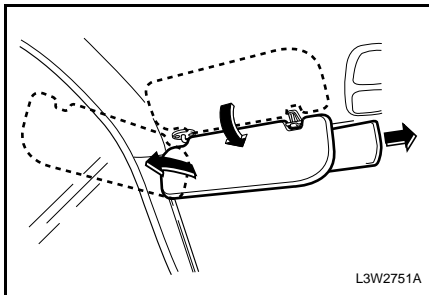

## PODSWIETLONE LUSTERKO\*

Pojazd jest wyposażony w lusterko z podświetleniem\*

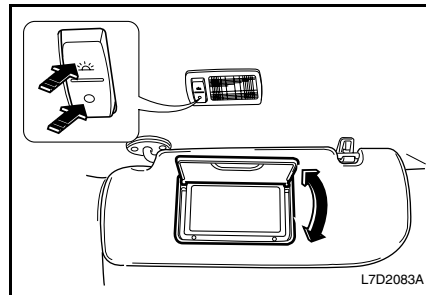

## UCHWYT GÓRNY Z WIESZAKIEM NA UBRANIE

Samochód jest wyposażony w uchwyty nad drzwiami pasażera z przodu oraz drzwiami tylnymi. Uchwyty nad drzwiami tylnymi dodatkowo posiadają wieszaki na ubrania.

Pasażerowie mogą wykorzystywać uchwyty jako pomoc przy wsiadaniu/wysiadaniu z samochodu lub w celu przytrzymania się podczas brawurowej jazdy.

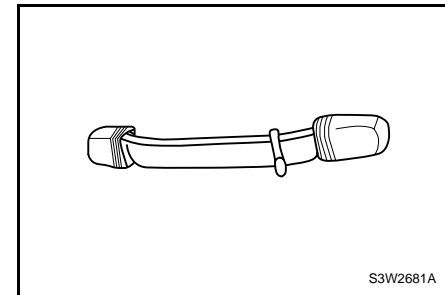

**⚠ PRZESTROGA**

**Wieszanie ubrań na uchwycie górnym może ograniczać widoczność z fotela kierowcy.**

- **Nie wieszać niczego na uchwytach górnych, jeśli nie są one wyposażone w wieszaki na ubrania.**

**Pogorszona widoczność może być przyczyną wypadku, a w konsekwencji prowadzić do odniesienia obrażeń ciała i uszkodzenia samochodu lub innego mienia.**

**ANTENA**

Antena jest zintegrowana z uzwojeniem grzejnym szyby tylnej. Należy upewnić się, czy wewnętrzna powierzchnia szyby tylnej nie jest zarysowana, a linie grzewcze na szybie nie są uszkodzone. Jeśli

wewnętrzna powierzchnia została uszkodzona, mogą wystąpić zakłócenia odbioru.

Umieszczenie anteny po wewnętrznej stronie szyby tylnej ogranicza ryzyko jej uszkodzenia w myjni.

**⚠ PRZESTROGA**

**Użycie żyletki lub innego ostrego narzędzia do czyszczenia wewnętrznej powierzchni tylnej szyby może uszkodzić antenę i/lub uzwojenie grzejne szyby.**

**Gwarancja nie obejmuje naprawy tego typu uszkodzeń.**

**Nie należy czyścić wewnętrznej powierzchni tylnej szyby ostrymi narzędziami.**

**⚠ PRZESTROGA**

**Na szybie nie należy przyklejać koloryzujących folii zawierających warstwy metaliczne. Warstwa metaliczna może powodować zakłócenia odbioru radiowego. Gwarancja nie uwzględnia napraw spowodowanych naklejeniem folii na szybę.**

## SCHOWEK ŚRODKOWY\*

Schówek środkowy służy do przechowywania kaset magnetofonowych lub małych przedmiotów.

W celu otwarcia schowka nacisnąć przycisk.

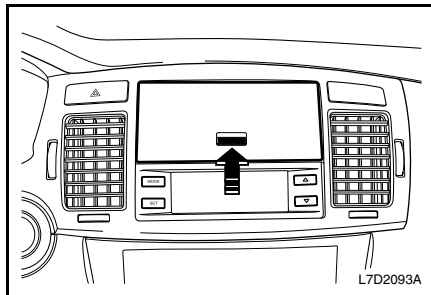

## WIESZAK NA ZAKUPY

Wieszak na zakupy znajduje się po lewej stronie schowka głównego.



**PRZESTROGA**

**Nie wieszać toreb cięższych niż 3 kg.**

**Może to uszkodzić wieszak.**

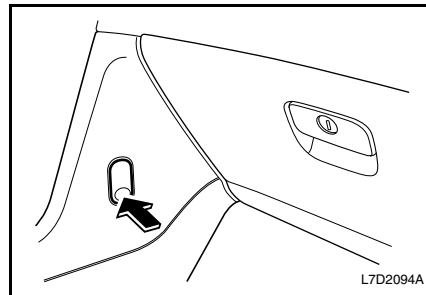

## UKŁAD WSPOMAGANIA PARKOWANIA\*

Układ wspomaganie parkowania asystuje kierowcy podczas cofania pojazdu, ostrzegając go dźwiękiem w przypadku wykrycia przeszkody.

Układ może włączać się automatycznie po włączeniu zapłonu i ustawienia dźwigni zmiany biegów przekładni automatycznej w położeniu „R”.

Układ wyłącza się, gdy prędkość pojazdu przekracza około 5 km/godz.

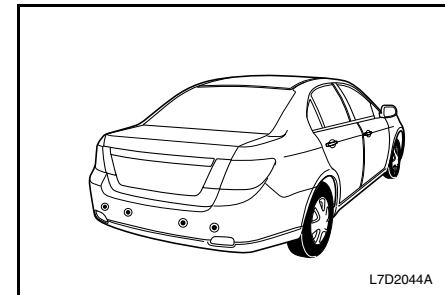

Nadanie sygnału akustycznego po ustawieniu dźwigni zmiany biegów w położeniu „R” jest zjawiskiem normalnym.

Umożliwia to określenie odległości pomiędzy pojazdem a przeszkodą.

 **PRZESTROGA**

**Jeżeli wystąpi sytuacja przedstawiona poniżej, wskazuje to na usterkę w systemie wspomagania parkowania. Jak najszybciej zwrócić się do stacji obsługi. Zaleca się korzystanie z usług autoryzowanej stacji obsługi samochodów marki Chevrolet.**

- Kontrolka systemu wspomagania parkowania włącza się podczas jazdy.
- Trzykrotny ciągły alarm dźwiękowy, gdy nie występuje żadna przeszkoda w pobliżu tylnego zderzaka.

Nadawanie sygnałów dźwiękowych w przypadku, gdy przeszkody znajdują się w odległości 25 cm nie jest usterką.

Alarm	Zakres detekcji	Dźwięk alarmu
Alarm pierwszy	około 0,91 do 1,5 m od tylnego zderzaka	---pip, pip--
Alarm drugi	około 90 cm od tylnego zderzaka	---4 sygnały akustyczne
Alarm trzeci	około 60 cm od tylnego zderzaka	---4 sygnały akustyczne
Alarm czwarty	około 20–30 cm od tylnego zderzaka	Ciągły sygnał akustyczny

 PRZESTROGA

- Układ wspomagania parkowania powinien być uważany za funkcję pomocniczą. Kierowca jest obowiązany kontrolować warunki panujące z tyłu pojazdu.
- Dźwiękowy sygnał ostrzegawczy może różnić się w zależności od obiektów.
- Dźwiękowy sygnał ostrzegawczy może nie uruchomić się w przypadku, gdy czujnik jest pokryty lodem, brudem lub błotem.
- Układ może funkcjonować nieprawidłowo, gdy pojazd porusza się po nierównych powierzchniach, takich jak drogi leśne, drogi żwirowe, pokryte dziurami lub pochyłe.
- Nie wywierać nacisku ani też nie skrobać powierzchni czujnika. Może to uszkodzić jego powierzchnię.
- Układ wspomagania parkowania może nie rozpoznać ostrych przedmiotów, grubych zimowych ubrań lub innych grubych i miękkich materiałów absorbujących promieniowanie ultradźwiękowe.

 PRZESTROGA

- Układ wspomagania parkowania może nie działać prawidłowo w momencie odebrania innych sygnałów ultradźwiękowych (metaliczne dźwięki lub hałas hamulców powietrznych samochodów ciężarowych).
- Czujniki czyścić miękką gąbką i czystą wodą.
- Takie przedmioty mogą nie zostać wykryte przez układ w bardzo małej odległości (około 14 cm) i odległości około 1 m.
- Przy cofaniu pojazdu należy patrzeć w lusterka wsteczne lub odwrócić głowę do tyłu. Przy cofaniu powinny być zachowane zwykle środki ostrożności.
- Nie należy wywierać nacisku lub myć czujnik strumieniem wody pod wysokim ciśnieniem, gdyż może to spowodować jego uszkodzenie.

 PRZESTROGA

- Górna część pojazdu może uderzyć w przeszkodę przed jej wykryciem przez czujnik. Z tego względu kierowca powinien zawsze kontrolować warunki panujące z tyłu pojazdu.
- Układ wspomagania parkowania będzie działał poprawnie w przypadku pionowych płaskich powierzchni.

# 3

## PROWADZENIE SAMOCHODU

---

- DOCIERANIE SILNIKA .....3-2
- ZALECENIA ODNOŚNIE PROWADZENIA SAMOCHODU .....3-2
- PALIWO .....3-5
- REGULACJA LUSTEREK .....3-7
- REGULACJA KIEROWNICY .....3-14
- UKŁAD KIEROWNICZY ZE WSPOMAGANIEM ZALEŻNYM OD PRĘDKOŚCI JAZDY .....3-12
- STACYJKA .....3-12
- URUCHAMIANIE SILNIKA .....3-13
- PROWADZENIE SAMOCHODU .....3-16
- HAMULCE .....3-26
- UKŁAD KONTROLI TRAKCJI .....3-29
- UKŁAD TURBODOŁADOWANIA .....3-30
- WSKAZÓWKI ODNOŚNIE PROWADZENIA SAMOCHODU .....3-31
- CIĄNIĘCIE PRZYCZEPY .....3-35
- GAZY SPALINOWE .....3-40
- OCHRONA ŚRODOWISKA.....3-40

## DOCIERANIE SILNIKA

Przestrzeżenie poniższych zaleceń przez pierwsze kilkaset kilometrów pozwoli poprawić osiągi i ekonomiczność samochodu oraz wydłużyć okres jego eksploatacji:

- Unikać ruszania z całkowicie otwartą przepustnicą.
- Przed rozpoczęciem jazdy rozgrzać silnik.
- Nie obciążać nadmiernie silnika.
- Unikać gwałtownego hamowania, za wyjątkiem sytuacji awaryjnych. Pozwoli to na prawidłowe dotarcie hamulców.
- Unikać ruszania z dużą prędkością, gwałtownego przyspieszania i jazdy z dużą prędkością na długich odcinkach; zapewni to bezpieczeństwo silnika i zmniejszenie zużycia paliwa.
- Unikać przyspieszania na niskich biegach z całkowicie otwartą przepustnicą.
- Nie holować innych pojazdów.

## ZALECENIA ODNOŚNIE PROWADZENIA SAMOCHODU PRZED WEJŚCIEM DO SAMOCHODU

### OSTRZEŻENIE

- Sprawdzić, czy żarówki wszystkich świateł zewnętrznych, reflektory, kierunkowskazy i kontrolki ostrzegawcze są czyste i działają prawidłowo.

**Przestrzeżenie podanych zaleceń zmniejsza ryzyko wypadku, a tym samym pomaga uniknąć obrażeń ciała i uszkodzenia samochodu.**

- Sprawdzić, czy wszystkie szyby, lusterka wewnętrzne i zewnętrzne, żarówki i reflektory są czyste i działają prawidłowo.
- Sprawdzić pod samochodem, czy nie występują przecieki.
- Sprawdzić poziom oleju silnikowego i innych płynów w komorze silnika.
- Przeprowadzić kontrolę wzrokową ogumienia pod kątem uszkodzeń i niewłaściwego ciśnienia powietrza, a także pod kątem ciał obcych uwieczonych w nacięciach bieżnika.
- W razie potrzeby podjąć działania zaradcze.

## PRZED ROZPOCZĘCIEM JAZDY

### OSTRZEŻENIE

**Przedmioty leżące na desce rozdzielczej lub na półce przy tylnej szybie mogą ograniczać widoczność.**

- Usunąć wszelkie przedmioty leżące na desce rozdzielczej lub na półce przy tylnej szybie.

**W przypadku zderzenia przedmioty takie mogą również przemieszczać się w sposób niekontrolowany, powodując obrażenia ciała lub uszkodzenie samochodu.**

- Przed wyruszeniem w drogę po raz pierwszy uważnie zapoznać się z samochodem, jego wyposażeniem i zaleceniami dotyczącymi bezpiecznej jazdy i eksploatacji.
- Ustawić fotel w wygodnym położeniu.
- Wyregulować lusterka wewnętrzne i zewnętrzne.
- Upewnić się, że wszyscy pasażerowie mają zapięte pasy bezpieczeństwa.
- Sprawdzić działanie kontrolki ostrzegawczych po włączeniu zapłonu.



- Sprawdzić wszystkie wskaźniki.
- Zwolnić hamulec postojowy, sprawdzając, czy zgasła jego kontrolka.

#### OSTRZEŻENIE

- **Przed rozpoczęciem jazdy upewnić się, że wszyscy pasażerowie mają zapięte pasy bezpieczeństwa.**
- **Sprawdzić, czy wszystkie szyby, lusterka, żarówki i reflektory są czyste i działają prawidłowo**

#### W CZASIE JAZDY

Kierowca samochodu ponosi odpowiedzialność za bezpieczeństwo własne, pasażerów i innych użytkowników drogi. W związku z tym, całą swoją uwagę musi skupić na prowadzeniu samochodu. Większość kolizji drogowych wiąże się z osłabieniem koncentracji kierowcy lub rozproszeniem jego uwagi. Uwaga kierowcy powinna być przez cały czas skupiona na drodze, pobliskich pojazdach i innych obiektach.

Obecnie jednym z największych zagrożeń dla bezpieczeństwa ruchu drogowego jest korzystanie podczas jazdy z telefonów komórkowych bez zestawów głośnomówiących. Badania wykazały, że taka praktyka zwiększa ryzyko wypadku. Przynajmniej jedno badanie naukowe wykazało, że korzystanie z dowolnego telefonu – z zestawem głośnomówiącym lub bez – zwiększa ryzyko kolizji o 400%.

Również używanie innych urządzeń – takich jak radiotelefony, komputery, organizatory osobiste, gry wideo, magnetowidy, systemy GPS i inne urządzenia nawigacyjne – zwiększa ryzyko kolizji. Stanowczo odradza się korzystanie z urządzeń elektronicznych podczas prowadzenia samochodu.

W niektórych krajach już wprowadzono przepisy zabraniające korzystania podczas jazdy z telefonów komórkowych bez zestawów głośnomówiących, a w innych rozważa się ich wprowadzenie.

#### OSTRZEŻENIE

**Bezpieczeństwo jazdy wymaga od kierowcy pełnej koncentracji oraz umiejętności właściwej oceny sytuacji na drodze i kierowania się zdrowym rozsądkiem. Podczas prowadzenia samochodu należy unikać rozpraszania uwagi. Do czynności mogących rozpraszać uwagę kierowcy należą:**

- odbieranie połączeń przychodzących na telefon komórkowy lub samochodowy,
- inicjowanie połączeń wychodzących z telefonu komórkowego lub samochodowego,
- dokonywanie regulacji fotela, kierownicy lub lusterek,
- używanie innych urządzeń elektronicznych,
- korzystanie z map i innych materiałów drukowanych,

(Ciąg dalszy)



### **OSTRZEŻENIE**

(Ciąg dalszy)

- odpinanie i zapinanie pasów bezpieczeństwa,
- przygotowywanie pieniędzy przy zbliżaniu się do punktów wnoszenia opłat za przejazd,
- inne czynności odwracające uwagę kierowcy od prowadzenia samochodu.

Wykonywanie takich czynności znacznie zwiększa ryzyko kolizji grożących obrażeniami ciała lub nawet śmiercią.

Czynności takie należy w miarę możliwości zaplanować i wykonać przed rozpoczęciem jazdy albo po zatrzymaniu samochodu.

### **INFORMACJE O ZESTAWACH DODATKOWYCH ELEMENTÓW NADWOZIA\***

Jeśli zamontowano zestaw dodatkowych elementów nadwozia, należy zachowywać szczególną ostrożność, ponieważ wykończenia te powodują zmniejszenie prześwitu pod pojazdem.

Przed rozpoczęciem użytkowania pojazdu należy zapoznać się z poniższymi informacjami.

- Aby uniknąć uszkodzenia zestawu dodatkowych elementów nadwozia, należy zachowywać szczególną uwagę podczas korzystania z urządzeń holowniczych.
- Gdy pojazd jest holowany przy uniesionej osi przedniej, należy zwrócić uwagę na prześwit w tylnej części.
- Podczas prowadzenia pamiętać o zmniejszonym prześwicie; szczególną uwagę zwracać na drogowe progi zwalniające, krawężniki, rampy parkingów wielopoziomowych itp.

- Podczas podnoszenia pojazdu w warsztacie za pomocą podnośnika samochodowego, w celu uniknięcia uszkodzeń może być wymagane użycie dodatkowych przyrządów.
- Gdy wymagane jest podniesienie pojazdu za pomocą podnośnika samochodowego lub lewarka, występujące osłony punktów wsparcia należy ostrożnie zdjąć.
- Użycie lawety jest najlepszym sposobem holowania pojazdu z zestawem dodatkowych elementów nadwozia i chroni przed wszelkimi uszkodzeniami.

## PALIWO

### ZALECENIA ODNOŚNIE PALIWA

Jakość paliwa i zawarte w nim domieszki mają istotny wpływ na moc wyjściową, osiągi i trwałość silnika.

Paliwo o zbyt niskiej liczbie oktanowej może powodować spalanie stukowe.



#### PRZESTROGA

- Stosowanie paliwa o liczbie oktanowej niższej niż 95 może spowodować uszkodzenie silnika.
- Stosowanie etyliny może spowodować uszkodzenie układu wydechowego i utratę gwarancji.

#### PORADA

Jako zabezpieczenie przed przypadkowym użyciem etyliny, końcówka węża dystrybutora z paliwem tego typu jest większa i nie mieści się w otworze wlewowym samochodu.

### Nie używać metanolu

Paliwa zawierające metanol nie powinny być stosowane.

Paliwo tego rodzaju może pogorszyć osiągi samochodu i uszkodzić elementy układu paliwowego.



#### PRZESTROGA

- Stosowanie metanolu może spowodować uszkodzenie układu paliwowego. Uszkodzenia powstałe w ten sposób nie są objęte gwarancją.

### Użytkowanie samochodu w innych krajach

W przypadku wyjazdu samochodem za granicę należy:

- przestrzegać wszystkich przepisów danego kraju dotyczących rejestracji i ubezpieczenia samochodu,
- sprawdzić dostępność odpowiedniego paliwa.

### PALIWO DO SILNIKA WYSOKOPRĘŻNEGO

Silniki wysokoprężne muszą być zasilane wyłącznie powszechnie dostępnym w sprzedaży olejem napędowym spełniającym specyfikacje normy DIN EN 590. Nie wolno stosować olejów napędowych używanych w żegludze, olejów grzewczych, czy też paliw całkowicie bądź częściowo roślinnych, takich jak olej rzepakowy lub biodiesel, Aquazole i podobne substancje.

Przepływ i przesączalność oleju napędowego zależą od temperatury.

Dlatego też w miesiącach zimowych w handlu dostępne są oleje napędowe przystosowane do pracy w niskich temperaturach. Przed uruchomieniem silnika w zimie należy upewnić się, czy w zbiorniku jest paliwo zimowe.

**⚠ PRZESTROGA**

Jeżeli używane jest nieodpowiednie paliwo lub do zbiornika paliwa wprowadzono niewłaściwe dodatki paliwowe, silnik i katalizator mogą zostać poważnie uszkodzone.

**⚠ PRZESTROGA**

Przy tankowaniu zawsze upewnić się, czy do zbiornika wlewane jest właściwe paliwo (benzyna lub olej napędowy).

Jeżeli pojazd z silnikiem wysokoprężnym zostanie zasilony benzyną, to pojazd może zostać poważnie uszkodzony.

Jeżeli pojazd wyposażony jest w silnik wysokoprężny, przed tankowaniem na pokrywce wlewu paliwa należy sprawdzić, jakie paliwo jest właściwe.

**TANKOWANIE**

1. Wyłączyć silnik.
2. W celu otwarcia klapki wlewu paliwa pociągnąć za dźwignię zwalniającą, znajdującą się w podłodze, po lewej stronie fotela kierowcy.

**PORADA**

Jeśli przy niskiej temperaturze zewnętrznej klapka wlewu paliwa nie otwiera się, należy w nią lekko postukać, a następnie ponowić próbę otwarcia.

3. Powoli obrócić korek wlewowy w lewo. Jeśli słychać syk, przed całkowitym odkręceniem korka poczekać aż ustanie. Klapka wlewu paliwa znajduje się z tyłu, po prawej stronie samochodu.
4. Wyjąć korek. Korek jest przymocowany łańcuszkiem. Umieścić korek w uchwycie po wewnętrznej stronie klapki wlewu paliwa.

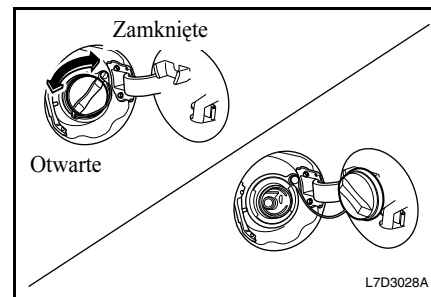
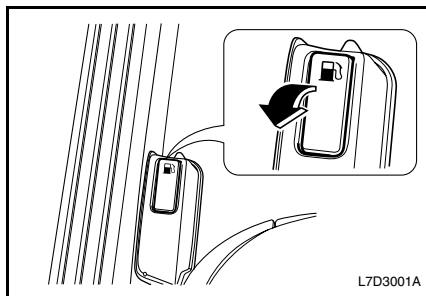

**⚠ OSTRZEŻENIE**

Opary paliwa są wysoce łatwopalne.

- Nie zbliżać do benzyny źródeł ognia lub iskier ani innych żarzących się przedmiotów.
- Wyłączyć silnik.

Zapalenie się benzyny grozi poważnymi oparzeniami i uszkodzeniem samochodu.

5. Po zatankowaniu założyć korek wlewowy. Przekreśćać go w prawo, aż do usłyszenia kilku charakterystycznych odgłosów.
6. Zamknąć klapkę wlewu paliwa i docisnąć tak, aby się zatrzasnęła.

**⚠ PRZESTROGA**

Unikać rozlania paliwa na lakierowane powierzchnie samochodu.

- Paliwo rozlane na lakier jak najszybciej spłukać czystą, zimną wodą. Paliwo może uszkodzić lakier.

**Napelnianie zbiornika paliwa z beczek lub kanistrów****⚠ OSTRZEŻENIE**

Ze względów bezpieczeństwa kanistry, dystrybutory i węże dystrybutorów paliwa muszą być odpowiednio uziemione. Nagromadzone ładunki elektryczne mogą spowodować zapłon oparów paliwa. Konsekwencją tego mogą być oparzenia lub uszkodzenie samochodu.

Zawsze przestrzegać poniższych zaleceń:

- Podczas napelniania zbiornika paliwa używać uziemionych pomp z integralnie uziemionymi węzami i kanistrami.
- W przypadku napelniania kanistra wyjąć go z samochodu i postawić na podłożu.
- Przed włączeniem dozowania paliwa zetknąć końcówkę węża z wewnętrzną krawędzią otworu kanistra. Końcówka musi dotykać krawędzi otworu przez cały czas napelniania.
- Nie zbliżać do paliwa źródeł ognia lub iskier ani żarzących się przedmiotów.

**REGULACJA LUSTEREK****LUSTERKA ZEWNĘTRZNE  
REGULOWANE ELEKTRYCZNIE**

Lusterka zewnętrzne należy ustawić w taki sposób, aby kierowca widział oba boki samochodu oraz drogę z tyłu po obu stronach.

Za pomocą przycisku umieszczonego na desce rozdzielczej po stronie kierowcy, pod boczną kratką nawiewu powietrza można obracać lusterka w górę i w dół oraz w lewo i w prawo. Przy regulacji lusterek zapłon musi być włączony (kluczyk w położeniu ON).

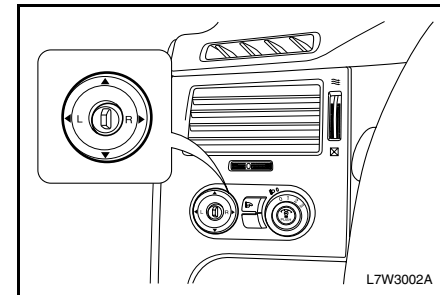

L7W3002A

1. Wybrać lusterko do regulacji, przesuając przełącznik do pozycji L (lewe lusterko) lub R (prawe lusterko).
2. Naciskając odpowiednie segmenty przycisku można ustawić lusterko w żądanym położeniu.

Lusterka zewnętrzne są wypukłe i oznakowane nalepką z następującym napisem:

OBJECTS IN MIRROR ARE CLOSER  
THAN THEY APPEAR

(OBIEKTY WIDZIANE W LUSTERKU  
ZNAJDUJĄ SIĘ BLIŻEJ NIŻ  
SIĘ WYDAJE)

Lusterka zewnętrzne pozwalają na uzyskanie szerszego widoku drogi za samochodem.

Lusterko wewnętrzne natomiast umożliwia ocenę wielkości i odległości obiektów widzianych w lusterku bocznym.

Używanie lusterek (wypukłych) może powodować złą ocenę wielkości i odległości obiektów z tyłu.

**⚠ OSTRZEŻENIE**

- **Zawsze sprawdzać i korygować ustawienie lusterek, aby zapewnić sobie dobrą widoczność obiektów i innych pojazdów na drodze.**

Niewłaściwa ocena odległości pomiędzy samochodem a innymi obiektami może prowadzić do kolizji, a w konsekwencji do uszkodzenia samochodu lub innego mienia, albo do odniesienia obrażeń ciała.

**⚠ PRZESTROGA**

Nieprawidłowe obchodzenie się z lusterkami może doprowadzić do ich uszkodzenia.

- Nie zeskrobywać lodu z powierzchni lusterka.
- Jeśli lód lub inna substancja ograniczy ruch lusterka, nie regulować go na siłę.
- Usunąć lód za pomocą środka odładzającego w aerozolu lub dmuchawy na gorące powietrze.

Uszkodzone lusterka mogą ograniczać widoczność, co stwarza ryzyko kolizji.

Lusterka zewnętrzne można złożyć w taki sposób, aby przylegały do boków samochodu.

**⚠ OSTRZEŻENIE**

- **Nie jeździć ze złożonymi lusterkami zewnętrznymi.**
- Widoczność jest wówczas ograniczona, co może doprowadzić do kolizji.**

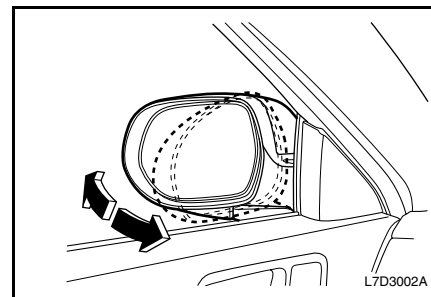

### ODCHYLENIE NA CZAS COFANIA (PRAWY LUSTERKO)\*

Funkcja ta umożliwia odchylenie do dołu prawego lusterka bocznego o kąt około 5° w chwili załączenia biegu wstecznego (R). Aby odchylenie lusterka było możliwe, musi być włączony zapłon (położenie ON), a przełącznik wyboru lusterka musi znajdować się w położeniu „R”.

Po wyłączeniu biegu wstecznego (R) prawe lusterko boczne powróci do pierwotnego położenia.

### LUSTERKA SKŁADANE ELEKTRYCZNIE\*

W celu złożenia lusterek bocznych należy nacisnąć przycisk ich składania. Przy składaniu lusterek zapłon musi być włączony (kluczyk w położeniu ON). W niektórych modelach lusterka można złożyć jeszcze przez 30 sekund od momentu obrócenia kluczyka w stacyjce z położenia ON w położenie LOCK.

Ponowne naciśnięcie przycisku powoduje ustawienie lusterek w pierwotnym położeniu.

### OSTRZEŻENIE

- Nie naciskać przycisku składania lusterek podczas jazdy.
- Nie jeździć ze złożonymi lusterkami zewnętrznymi.

**Widoczność jest wówczas ograniczona, co może doprowadzić do kolizji.**

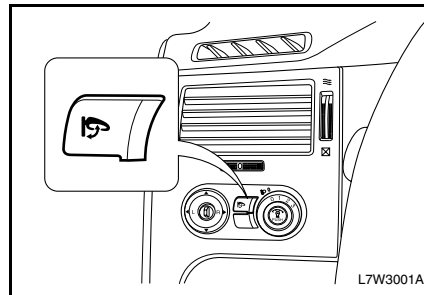

L7W3001A

## LUSTERKO WEWNĘTRZNE

Lusterko wewnętrzne można regulować ręcznie, obracając je w górę, w dół, w lewo i w prawo.

Za pomocą dźwigni nastawczej można ustawiać lusterko do jazdy dziennej/nocnej.

W trybie nocnym zredukowany jest blask odbicia światła reflektorów pojazdów jadących z tyłu.

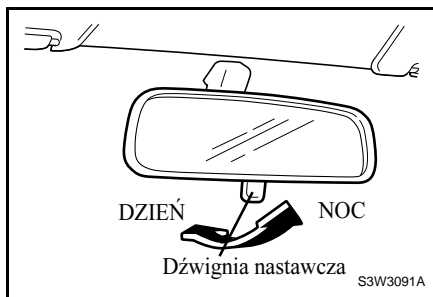

## OSTRZEŻENIE

Po ustawieniu w tryb nocny obraz w lusterku może być mniej wyrazisty.

- Przy korzystaniu z lusterka ustawionego w tryb nocny należy zachować szczególną ostrożność.

Brak dobrej widoczności z tyłu może prowadzić do kolizji, a w konsekwencji do uszkodzenia samochodu lub innego mienia albo do obrażeń ciała.

## LUSTERKO ELEKTROCHROMATYCZNE\*

Samochód może być wyposażony w lusterko elektrochromatyczne, przyciemniające się automatycznie w reakcji na światła reflektorów z tyłu, co zapewnia jednolity poziom natężenia światła dla oczu.

W celu włączenia tej funkcji należy nacisnąć przycisk pod osłoną lusterka. O włączeniu funkcji informuje świecąca się kontrolka. Kluczyk w stacyjce musi znajdować się w położeniu ON.

Aby wyłączyć funkcję, należy nacisnąć przycisk jeszcze raz.

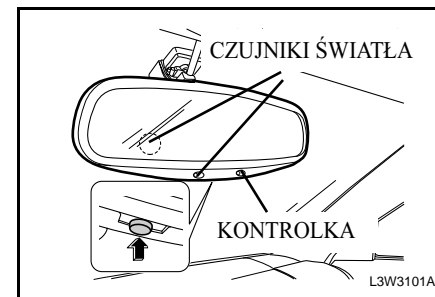



## REGULACJA KIEROWNICY

### PRZESTROGA

Intensywność i skupienie światła z reflektorów pojazdów jadących z tyłu rejestrują dwa czujniki światła.

- Nie zasłaniać czujników i nie wieszać żadnych przedmiotów na lusterku elektrochromatycznym.

Może to zakłócić działanie lusterka elektrochromatycznego.

### OSTRZEŻENIE

Podczas jazdy kierowca musi zachowywać pełną kontrolę nad kierownicą.

- Nie regulować położenia kierownicy podczas jazdy.

Może to spowodować utratę panowania nad samochodem.

W celu regulacji kierownicy:

1. Pociągnąć do siebie dźwignię z lewej strony kolumny kierownicy.
2. Przesuwać kierownicę do góry lub w dół oraz do przodu\* lub do tyłu\*.
3. Po ustawieniu zwolnić dźwignię.
4. Sprawdzić, czy kierownica jest prawidłowo zablokowana w wybranym położeniu.

### PRZESTROGA

- Nie jeździć z kierownicą ustawioną w najwyższym położeniu.

Położenie takie służy jedynie ułatwieniu wysiadania z samochodu i wsiadania do niego.

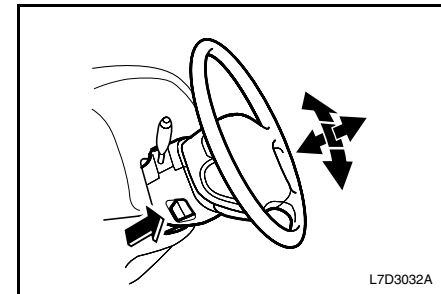

## UKŁAD KIEROWNICZY ZE WSPOMAGANIEM ZALEŻNYM OD PRĘDKOŚCI JAZDY\*

System wspomagania układu kierowniczego zależnego od prędkości jazdy (SSPS) dostosowuje siłę niezbędną do obracania kierownicą do prędkości jazdy.

Przy niskich prędkościach wspomaganie jest największe, co ułatwia wykonywanie manewrów skrętu i parkowania. Przy wyższych prędkościach siła wspomagania zostaje zredukowana w celu zapewnienia lepszej kontroli nad pojazdem i większej stabilności kierunkowej.

System SSPS dokonuje tego poprzez redukcję ilości płynu dopływającego z pompy układu wspomagania do jego przekładni w miarę wzrostu prędkości jazdy. Gdy samochód jest zatrzymany, ilość płynu dopływającego do przekładni układu kierowniczego jest największa. Przy wzroście prędkości ilość dopływającego płynu jest zmniejszana.

W przypadku awarii systemu opór kierownicy wzrasta przy niskich prędkościach i zapala się kontrolka układu SSPS.

Patrz hasło indeksu „KONTROLKA UKŁADU SSPS”.

## STACYJKA

Stacyjka, znajdująca się po prawej stronie kolumny kierownicy, posiada następujące położenia: LOCK, ACC, ON i START.

### • LOCK

W celu zablokowania kierownicy należy wyjąć kluczyk i obrócić kierownicę do momentu jej zablokowania.

W celu ułatwienia odblokowania kierownicy należy lekko obrócić kierownicę w prawo i przekręcić kluczyk w położenie ACC.

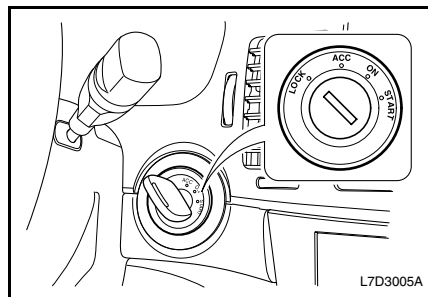

### • ACC

Ustawienie kluczyka w położeniu ACC pozwala na wyłączenie silnika bez blokowania kierownicy. W celu przestawienia kluczyka z położenia ACC w położenie LOCK należy go lekko wcisnąć i obrócić.

Niektóre urządzenia elektryczne, takie jak radioodbiornik czy zapalniczka, mogą być używane, gdy kluczyk znajduje się w położeniu ACC.

### PRZESTROGA

- Nie pozostawiać kluczyka w położeniu ACC przez dłuższy okres czasu. Spowoduje to rozładowanie akumulatora.

### • ON

Uaktywnienie układu zapłonowego i urządzeń elektrycznych.

### PRZESTROGA

- Przy wyłączonym silniku nie pozostawiać kluczyka w położeniu ON przez dłuższy okres czasu. Spowoduje to rozładowanie akumulatora.

## • START

Uruchomienie silnika. Po uruchomieniu silnika należy zwolnić kluczyk, który powróci do położenia ON.

Przed przekręceniem kluczyka w położenie START należy upewnić się, że silnik jest wyłączony.

### OSTRZEŻENIE

- Nie przekręcać kluczyka w położenie OFF podczas jazdy.

**Może to spowodować utratę panowania nad samochodem i wyłączenie wspomagania układu hamulcowego, a konsekwencji uszkodzenie samochodu, obrażenia ciała a nawet śmierć.**

### OSTRZEŻENIE

- Nie sięgać do kluczyka przez koło kierownicy.

**Kierownica może nagle obrócić się, powodując utratę panowania nad samochodem oraz urazy palców, dłoni lub ramion.**

## IMMOBILIZER

Immobilizer stanowi dodatkowe zabezpieczenie samochodu przed kradzieżą oraz uniemożliwia jego uruchomienie przez nieupoważnione osoby. W samochodach z immobilizerem stosowany jest kluczyk mechaniczny ze zintegrowanym transponderem, zakodowanym elektronicznie. Transponder znajduje się w kluczyku i jest niewidoczny z zewnątrz.

Silnik można uruchomić tylko za pomocą właściwego kluczyka. Kluczykiem o nieprawidłowym kodzie można jedynie otworzyć drzwi. Immobilizer odcina zasilanie układu zapłonowego, pompy paliwowej i wtryskiwaczy paliwa.

Silnik zostaje automatycznie unieruchomiony po ustawieniu kluczyka w położeniu LOCK i wyjęciu go ze stacyjki.

Patrz hasło indeksu „KLUCZYKI”.

Jeśli immobilizer nie rozpozna kodu elektronicznego po przekręceniu kluczyka zapłonu w położenie START, silnik nie zostanie uruchomiony i zacznie migać kontrolka bezpieczeństwa.

- Ustawić kluczyk zapłonu w położeniu OFF i ponownie uruchomić silnik po ok. 5 sekundach.

## URUCHAMIANIE SILNIKA

### PRZED URUCHOMIENIEM SILNIKA

- Sprawdzić, czy wokół samochodu nie znajdują się żadne przeszkody.
- Sprawdzić, czy wszystkie szyby i światła są czyste.
- Sprawdzić stan ogumienia, ciśnienie powietrza w oponach i brak ciał obcych w nacięciach bieżnika.
- Wyregulować ustawienie foteli i zagłówków.
- Wyregulować lusterka wewnętrzne i zewnętrzne.
- Zapiąć pasy bezpieczeństwa i poprosić o to wszystkich pasażerów.
- Sprawdzić działanie kontrolki i sygnalizatorów ostrzegawczych po włączeniu zapłonu (kluczyk w położeniu ON).
- Okresowo, na przykład podczas tankowania, sprawdzać wymienione w niniejszej instrukcji obsługi elementy podlegające obsłudze okresowej.

**⚠ PRZESTROGA**

- Nie uruchamiać jednorazowo rozrusznika na dłużej niż 15 sekund.
- Jeśli silnik nie uruchamia się, przed kolejną próbą odczekać 10 sekund.

Zapobiegnie to uszkodzeniu silnika w rozruszniku.

**⚠ PRZESTROGA**

- Na biegu jałowym silnik nie może pracować na wysokich obrotach przez czas dłuższy niż 5 minut.

Zbyt wysoka temperatura może doprowadzić do uszkodzenia układu wydechowego.

**PORADA**

W przypadku zalania świec zapłonowych podczas rozruchu silnika powoli nacisnąć pedał przyspieszenia do oporu, przytrzymać w tym położeniu i ponownie uruchomić silnik.

**Uruchamianie silnika wysokoprężnego**

Włożyć kluczyk do stacyjki i obrócić go do położenia: „ON” bez naciskania na pedał przyspieszenia. Gdy świece żarowe dostatecznie się nagrzeją do zimnego rozruchu silnika, włączy się wskaźnik świece żarowej (⊘). Uruchomić silnik, gdy wskaźnik świece żarowej zgaśnie.

**MANUALNA SKRZYŃNIA BIEGÓW**

1. Zapiąć pasy i dopilnować, aby zrobili to także wszyscy pasażerowie.
2. Zaciągnąć hamulec postojowy, o ile nie jest jeszcze zaciągnięty.
3. Sprawdzić, czy fotele, zagłówki i lusterka są prawidłowo ustawione, i w razie potrzeby wyregulować.
4. Sprawdzić, czy dźwignia zmiany biegów znajduje się w położeniu NEUTRALNYM i wcisnąć do oporu pedał sprzęgła.

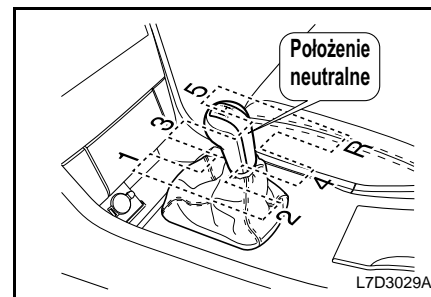

5. Nie dotykając pedału przyspieszenia przekręcić kluczyk zapłonu w położenie START i zwolnić po uruchomieniu silnika. Jeśli silnik uruchamia się i po chwili gaśnie, odczekać 10 sekund i spróbować ponownie.
6. Pozwolić silnikowi pracować na biegu jałowym przez co najmniej 30 sekund.
7. Zwolnić hamulec postojowy.
8. Ruszyć z miejsca i na początkowym odcinku drogi jechać z umiarkowaną prędkością, zwłaszcza przy niskich temperaturach zewnętrznych, do momentu osiągnięcia przez silnik normalnej temperatury pracy.

### **AUTOMATYCZNA SKRZYNIA BIEGÓW\* (TYP PROSTY)**

1. Zapiąć pasy i dopilnować, aby zrobili to także wszyscy pasażerowie.
2. Zaciągnąć hamulec postojowy, o ile nie jest jeszcze zaciągnięty.
3. Sprawdzić, czy fotele, zagłówki i lusterka są prawidłowo ustawione, i w razie potrzeby wyregulować.
4. Sprawdzić, czy dźwignia zmiany biegów znajduje się w położeniu postojowym (P).

#### **PORADA**

**Silnik można uruchomić, tylko gdy dźwignia zmiany biegów znajduje się w położeniu „P” lub „N”.**

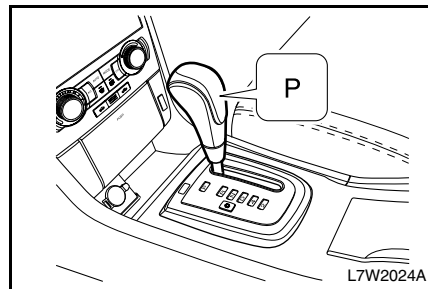

5. Nie dotykając pedału przyspieszenia, przekręcić kluczyk stacyjki w położenie START i zwolnić po uruchomieniu silnika. Jeśli silnik uruchamia się i po chwili gaśnie, odczekać 10 sekund i spróbować ponownie.
6. Pozwolić silnikowi pracować na biegu jałowym przez co najmniej 30 sekund.
7. Zwolnić hamulec postojowy.
8. Ruszyć z miejsca i na początkowym odcinku drogi jechać z umiarkowaną prędkością, zwłaszcza przy niskich temperaturach zewnętrznych, do momentu osiągnięcia przez silnik normalnej temperatury pracy.

#### **⚠ OSTRZEŻENIE**

**Chociaż silnik można uruchomić, gdy dźwignia zmiany biegów znajduje się w położeniu „N”, taki sposób rozruchu można stosować tylko wtedy, gdy uruchomienie w normalny sposób nie jest możliwe.**

**Aby uzyskać więcej informacji na ten temat, patrz hasło indeksu „AUTOMATYCZNA SKRZYNIA BIEGÓW, ZMIANA BIEGÓW W SYTUACJI AWARYJNEJ”.**

### AUTOMATYCZNA SKRZYŃNIA BIEGÓW\* (Z RĘCZNYM PRZEŁĄCZANIEM BIEGÓW)

1. Zapiąć pasy i dopilnować, aby zrobili to także wszyscy pasażerowie.
2. Zaciągnąć hamulec postojowy, o ile nie jest jeszcze zaciągnięty.
3. Sprawdzić, czy fotele, zagłówki i lusterka są prawidłowo ustawione, i w razie potrzeby wyregulować.
4. Sprawdzić, czy dźwignia zmiany biegów znajduje się w położeniu postojowym (P).

#### PORADA

Silnik można uruchomić, tylko gdy dźwignia zmiany biegów znajduje się w położeniu „P” lub „N”.

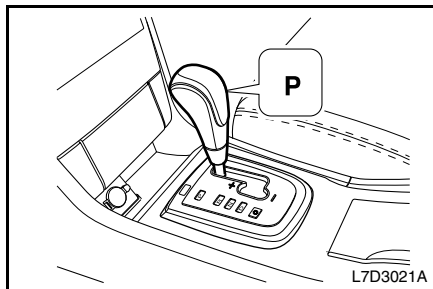

5. Nie dotykając pedału przyspieszenia, przekręcić kluczyk stacyjki w położenie START i zwolnić po uruchomieniu silnika. Jeśli silnik uruchamia się i po chwili gaśnie, odczekać 10 sekund i spróbować ponownie.
6. Pozwolić silnikowi pracować na biegu jałowym przez co najmniej 30 sekund.
7. Zwolnić hamulec postojowy.
8. Ruszyć z miejsca i na początkowym odcinku drogi jechać z umiarkowaną prędkością, zwłaszcza przy niskich temperaturach zewnętrznych, do momentu osiągnięcia przez silnik normalnej temperatury pracy.

#### OSTRZEŻENIE

Chociaż silnik można uruchomić, gdy dźwignia zmiany biegów znajduje się w położeniu „N”, taki sposób rozruchu można stosować tylko wtedy, gdy uruchomienie w normalny sposób nie jest możliwe.

Aby uzyskać więcej informacji na ten temat, patrz hasło indeksu „AUTOMATYCZNA SKRZYŃNIA BIEGÓW, ZMIANA BIEGÓW W SYTUACJI AWARYJNEJ”.

### PROWADZENIE SAMOCHODU MANUALNA SKRZYŃNIA BIEGÓW

W celu zmiany biegu należy wcisnąć do oporu pedał sprzęgła, ustawić dźwignię na wybranym biegu, po czym powoli zwolnić sprzęgło.

#### PRZESTROGA

- Przed włączeniem biegu wstecznego całkowicie zatrzymać samochód.

Włączenie biegu wstecznego podczas jazdy w przód może spowodować uszkodzenie skrzyni biegów.

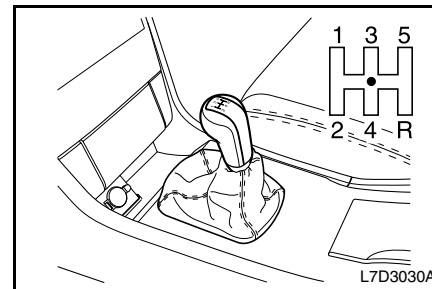

**PRZESTROGA**

- Podczas jazdy nie opierać stopy na pedale sprzęgła.  
Spowoduje to szybsze zużycie elementów sprzęgła.

**AUTOMATYCZNA SKRZYŃNIA BIEGÓW\*  
(TYP PROSTY)**

W wersji z automatyczną skrzynią biegów stosowana jest elektronicznie sterowana przekładnia 5-biegowa.

**Włączanie biegu z położenia  
postojowego (P)**

Samochód wyposażony jest w system blokady przełożenia hamulec-bieg BTSI (ang. Brake-Transaxle Shift Interlock). Przed włączeniem biegu z położenia postojowego (P) należy ustawić kluczyk stacyjki w położeniu ON i wcisnąć do oporu pedał hamulca. Jeśli włączenie biegu z położenia P przy włączonym zapłonie i wciśniętym pedale hamulca nie jest możliwe:

1. Wyłączyć zapłon i wyjąć kluczyk.
2. Wcisnąć i przytrzymać pedał hamulca.
3. Zdjąć pokrywę z konsoli.

4. Włożyć kluczyk stacyjki w szczelinę blokady BTSI.
5. Przesunąć dźwignię w położenie neutralne (N).
6. Wyjąć kluczyk stacyjki ze szczeliny blokady BTSI i ponownie założyć pokrywę.
7. Uruchomić silnik i wybrać żądany bieg.
8. Jak najszybciej oddać samochód do naprawy.

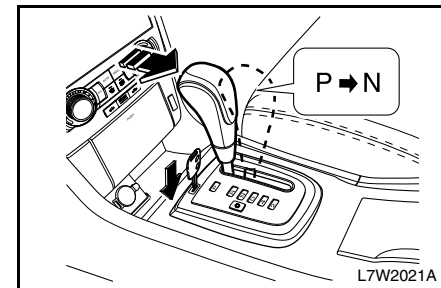

**⚠ OSTRZEŻENIE**

Aby zapobiec uszkodzeniu skrzyni biegów, należy przestrzegać poniższych zaleceń:

- Nie wciskać pedału przyspieszenia podczas przesuwania dźwigni z położenia P lub N w położenie R, D, 4 lub 2. Może to spowodować nie tylko uszkodzenie skrzyni biegów, lecz również utratę panowania nad samochodem.
- W jak największym stopniu wykorzystywać zakres D.
- Nie wybierać położenia P lub R podczas jazdy.
- Po zatrzymaniu samochodu na wzniesieniu nie utrzymywać go w jednej pozycji poprzez wciskanie pedału przyspieszenia. Użyć hamulca nożnego.

(Ciąg dalszy)

**⚠ OSTRZEŻENIE**

(Ciąg dalszy)

- Wcisnąć pedał hamulca i chwycić przycisk automatycznej zmiany biegów, gdy przelączany jest bieg z P na R.

W przeciwnym razie skrzynia biegów może zostać uszkodzona lub samochód może nieoczekiwanie ruszyć z miejsca, co grozi utratą panowania kierowcy nad nim.

**Zmiana położenia dźwigni zmiany biegów**

Włączenie niektórych biegów wymaga naciśnięcia przycisku zwalniającego znajdującego się z boku uchwyty dźwigni zmiany biegów.

Przy włączonym zapłonie należy zwolnić pedał hamulca i nacisnąć przycisk blokady znajdujący się z boku uchwyty dźwigni zmiany biegów, zgodnie z czarną i białą strzałką.

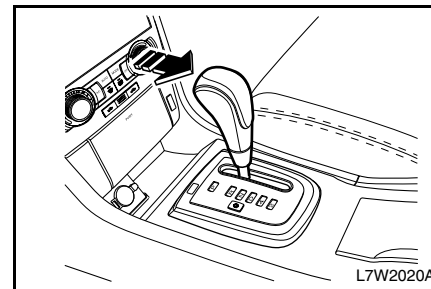



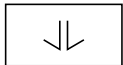

Nacisnąć pedał hamulca i wcisnąć przycisk blokady, aby zmienić położenie.



Nacisnąć przycisk blokady, aby zmienić położenie.

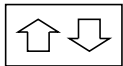

Przesuwać swobodnie.

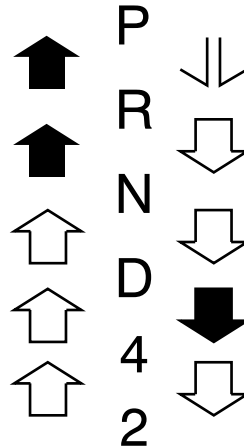

### Położenia P, R i N

- P (położenie postojowe):  
Zablokowane przednie koła. Pozycję P należy wybierać tylko po zatrzymaniu samochodu i zaciągnięciu hamulca postojowego.
- R (bieg wsteczny):  
Pozycję R należy wybierać tylko po zatrzymaniu samochodu.
- N (pozycja neutralna):  
Położenie neutralne.

### **▲ PRZESTROGA**

- Nie używać położenia P (postojowe) zamiast hamulca postojowego.
- Przy wysiadaniu z samochodu wyłączyć silnik, zaciągnąć hamulec postojowy i wyjąć kluczyk ze stacyjki.
- Nie pozostawiać samochodu z włączonym silnikiem bez nadzoru.

### **Biegi D. 4. 2**

- D:  
Jest to położenie odpowiednie dla wszystkich normalnych warunków drogowych. Umożliwia automatycznej skrzyni biegów włączanie każdego z pięciu biegów przy jeździe do przodu.
- 4:  
Umożliwia skrzyni biegów włączanie pierwszych czterech biegów, bez nadbiegu. Wybranie położenia 4 zamiast położenia D może być korzystne przy jeździe w terenie pagórkowatym lub górzystym, przy dużym natężeniu i wolnym tempie ruchu miejskiego lub przy zjeżdżaniu ze stromego wzniesienia.
- 2:  
Umożliwia skrzyni biegów włączanie biegu 1-go i 2-go, z eliminacją automatycznego włączania biegu 3-go, 4-go lub 5-go.  
To położenie należy wybrać w przypadku gdy potrzebna jest większa moc silnika, np. przy wjeżdżaniu na strome wzniesienie, albo w celu uzyskania efektu hamowania silnikiem podczas zjeżdżania ze stromego wzniesienia.

### **Ruszanie**

1. Po rozgrzaniu silnika przestawić dźwignię zmiany biegów w położenie R, D, 4 lub 2, naciskając cały czas pedał hamulca.

 <b>PRZESTROGA</b>
<ul style="list-style-type: none"><li>• <b>Podczas jazdy nie przestawiać dźwigni z położenia D (jazda) w położenie R (bieg wsteczny) lub P (pozycja postojowa).</b></li></ul>
<b>Grozi to uszkodzeniem skrzyni biegów i obrażeniami ciała.</b>

2. Zwolnić hamulec postojowy i pedał hamulca.
3. Ruszyć z miejsca, powoli naciskając pedał przyspieszenia.

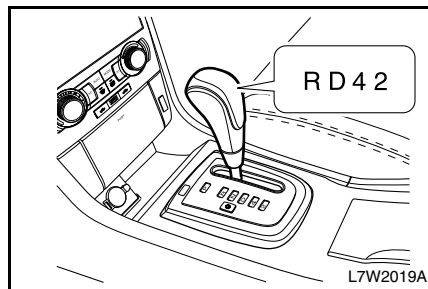

### **Tryb zimowy**

Stosuj tryb zimowy przy ruszaniu i jeździe po lodzie i po śliskiej drodze. Tryb ten redukuje poślizgi i utraty przyczepności.

W celu uaktywnienia trybu zimowego należy nacisnąć przycisk trybu zimowego na konsoli. Samochód będzie ruszał z trzeciego biegu. Na desce rozdzielczej zaświeci się kontrolka trybu zimowego. Patrz hasło indeksu „WSKAŹNIK TRYBU ZIMOWEGO”.

W celu przywrócenia trybu normalnego należy ponownie nacisnąć przycisk. Wskaźnik zgaśnie.

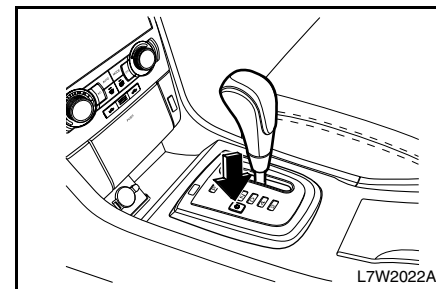

### **AUTOMATYCZNA SKRZYŃNIA BIEGÓW\* (Z RĘCZNYM PRZEŁĄCZANIEM BIEGÓW)**

W wersji z automatyczną skrzynią biegów stosowana jest elektronicznie sterowana przekładnia 5-biegowa.

#### **Włączanie biegu z położenia postojowego (P)**

Samochód wyposażony jest w system blokady przełożenia hamulec-bieg BTSI (ang. Brake-Transaxle Shift Interlock). Przed włączeniem biegu z położenia postojowego (P) należy ustawić kluczyk stacyjki w położeniu ON i wcisnąć do oporu pedał hamulca. Jeśli włączenie biegu z położenia P przy włączonym zapłonie i wciśniętym pedale hamulca nie jest możliwe:

1. Wyłączyć zapłon i wyjąć kluczyk.
2. Wcisnąć i przytrzymać pedał hamulca.
3. Zdjąć pokrywę z konsoli.

4. Włożyć kluczyk stacyjki w szczelinę blokady BTSI.
5. Przesunąć dźwignię w położenie neutralne (N).
6. Wyjąć kluczyk stacyjki ze szczeliny blokady BTSI i ponownie założyć pokrywę.
7. Uruchomić silnik i wybrać żądany bieg.
8. Jak najszybciej oddać samochód do naprawy.

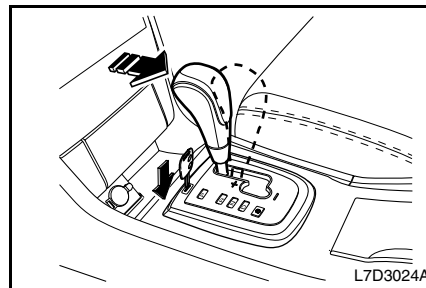

#### **⚠ OSTRZEŻENIE**

**Aby zapobiec uszkodzeniu skrzyni biegów, należy przestrzegać poniższych zaleceń:**

- Nie wciskać pedału przyspieszenia podczas przesuwania dźwigni z położenia P lub N w położenie R, D. Może to spowodować nie tylko uszkodzenie skrzyni biegów, lecz również utratę panowania nad samochodem.
- W jak największym stopniu wykorzystywać zakres D.
- Nie wybierać położenia P lub R podczas jazdy.
- Po zatrzymaniu samochodu na wzniesieniu nie utrzymywać go w jednej pozycji poprzez wciskanie pedału przyspieszenia. Użyć hamulca nożnego.

(Ciąg dalszy)

**⚠ OSTRZEŻENIE**

(Ciąg dalszy)

- Wcisnąć pedał hamulca i chwycić przycisk automatycznej zmiany biegów. Przy przełączaniu z P na R.

W przeciwnym razie skrzynia biegów może zostać uszkodzona lub samochód może nieoczekiwanie ruszyć z miejsca, co grozi utratą panowania kierowcy nad nim.

**Zmiana położenia dźwigni zmiany biegów**

Włączenie niektórych biegów wymaga naciśnięcia przycisku zwalnającego znajdującego się z boku uchwyty dźwigni zmiany biegów.

Przy włączonym zapłonie należy zwolnić pedał hamulca i nacisnąć przycisk blokady znajdujący się z boku uchwyty dźwigni zmiany biegów, zgodnie z czarną i białą strzałką.

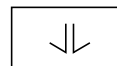

Nacisnąć pedał hamulca i wcisnąć przycisk blokady, aby zmienić położenie.



Nacisnąć przycisk blokady, aby zmienić położenie.

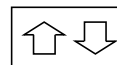

Przesuwać swobodnie.

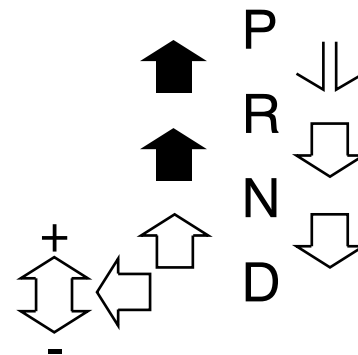
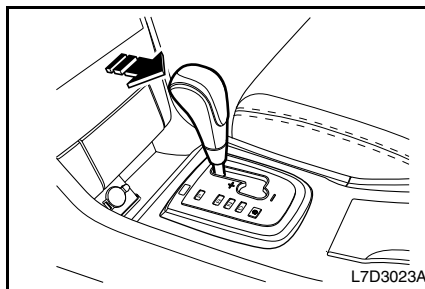

### Położenia dźwigni zmiany biegów P, R i N, D

- P (położenie postojowe):  
Zablokowane przednie koła.  
Pozycję P należy wybierać tylko po zatrzymaniu samochodu i zaciągnięciu hamulca postojowego.
- R (bieg wsteczny):  
Pozycję R należy wybierać tylko po zatrzymaniu samochodu.
- N (pozycja neutralna):  
Położenie neutralne.
- D:  
Jest to położenie odpowiednie dla wszystkich normalnych warunków drogowych. Umożliwia automatycznej skrzyni biegów włączanie każdego z pięciu biegów przy jeździe do przodu.

### PRZESTROGA

- **Nie używać położenia P (postojowe) zamiast hamulca postojowego.**
- **Przy wysiadaniu z samochodu wyłączyć silnik, zaciągnąć hamulec postojowy i wyjąć kluczyk ze stacyjki.**
- **Nie pozostawiać samochodu z włączonym silnikiem bez nadzoru.**

### Tryb manualny

Niezależnie od tego, czy pojazd stoi czy znajduje się w ruchu, tryb manualny wybiera się przez zmianę położenia dźwigni zmiany biegów z pozycji „D” na pozycję trybu manualnego. W celu powrotu do zakresu „D” przesunąć z powrotem dźwignię zmiany biegów do położenia głównego.

W trybie manualnym, przesuwanie dźwigni zmiany biegów do przodu i do tyłu umożliwia łatwą zmianę przełożenia. W przeciwieństwie do ręcznej skrzyni biegów, tryb manualny pozwala na zmianę biegów z wciśniętym pedałem przyspieszenia.

**W GÓRĘ (+)** Przesunąć dźwignię raz do przodu w celu przejścia na wyższy bieg.

**DÓŁ (-)** Przesunąć dźwignię raz do tyłu w celu przejścia na niższy bieg.

**PORADA**

W trybie manualnym można wybrać tylko pięć biegów do przodu.  
W celu wycofania lub zaparkowania pojazdu przesunąć dźwignię zmiany biegów w położenie odpowiednio „R” lub „P”.

**PORADA**

- W trybie manualnym zmiana biegów na niższe jest dokonywana automatycznie przy zwalnianiu pojazdu. Gdy pojazd zatrzymuje się, automatycznie wybierany jest pierwszy bieg.
- W celu utrzymania wymaganego poziomu osiągnięć oraz bezpieczeństwa układ może nie realizować pewnych przełożeń, pomimo odpowiedniego ustawienia dźwigni.
- Przed ruszeniem po zatrzymaniu się na śliskiej drodze przesunąć dźwignię zmiany biegów do przodu w położenie + (UP). Spowoduje to włączenie drugiego biegu, który jest bardziej odpowiedni do łagodnego ruszania na śliskiej drodze. Przesunąć dźwignię zmiany biegów w dół, aby włączyć ponownie pierwszy bieg.

 **PRZESTROGA**

- W trybie manualnym kierowca musi zmieniać biegi na wyższe zgodnie z warunkami panującymi na drodze, utrzymując prędkość obrotową silnika poniżej czerwonego zakresu.
- Ponieważ nagle hamowanie silnikiem, jak również gwałtowne przyspieszanie może powodować utratę przyczepności, zmiana biegów na niższe musi być przeprowadzana z wyczuciem, w zależności od prędkości pojazdu.

**Ruszanie**

- Po rozgrzaniu silnika przestawić dźwignię zmiany biegów w położenie „D”, naciskając cały czas pedał hamulca.

 **PRZESTROGA**

- Podczas jazdy nie przestawiać dźwigni z położenia D (jazda) w położenie R (bieg wsteczny) lub P (pozycja postojowa).

Grozi to uszkodzeniem skrzyni biegów i obrażeniami ciała.

- Zwolnić hamulec postojowy i pedał hamulca.
- Ruszyć z miejsca, powoli naciskając pedał przyspieszenia.

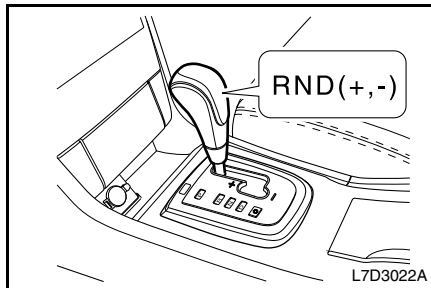
**Tryb zimowy**

Stosuj tryb zimowy przy ruszaniu i jeździe po lodzie i po śliskiej drodze. Tryb ten redukuje poślizgi i utraty przyczepności.

W celu uaktywnienia trybu zimowego należy nacisnąć przycisk trybu zimowego na konsoli. Samochód będzie ruszał z trzeciego biegu. Na desce rozdzielczej zaświeci się kontrolka trybu zimowego. Patrz hasło indeksu „WSKAŹNIK TRYBU ZIMOWEGO”.

W celu przywrócenia trybu normalnego należy ponownie nacisnąć przycisk. Wskaźnik zgaśnie.

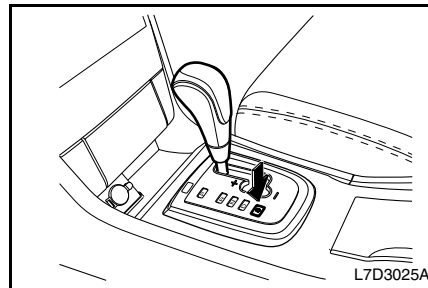
**Procedura zmiany biegów w sytuacji awaryjnej**

W razie wystąpienia usterki w automatycznej skrzyni biegów może zaświecić się sygnalizator awarii. Patrz hasło indeksu „SYGNALIZATOR AWARII”.

W takiej sytuacji automatyczna zmiana biegów może nie działać lub może być znacznie utrudniona.

Należy wtedy jak najszybciej zwrócić się do warsztatu. Zaleca się korzystanie z usług autoryzowanej stacji obsługi samochodów marki Chevrolet.

W automatycznej skrzyni biegów mogło dojść do poważnej awarii.

Jeśli sygnalizator awarii nie zgaśnie po uruchomieniu silnika, a zmiana położenia dźwigni zmiany biegów nie będzie możliwa, należy:

1. Wyłączyć zapłon (kluczyk w położeniu OFF).
2. Wyjąć kluczyk ze stacyjki.
3. Ostrożnie włożyć kluczyk w szczelinę zwalniania blokady dźwigni w konsoli środkowej, z przodu wskaźnika położenia dźwigni.
4. Przetawić dźwignię w położenie neutralne (N).
5. Włożyć kluczyk do stacyjki i uruchomić silnik.
6. Przetawić dźwignię w wybrane położenie i doprowadzić samochód do warsztatu w celu dokonania naprawy. Zaleca się korzystanie z usług autoryzowanej stacji obsługi samochodów marki Chevrolet.

## HAMULCE

Układ hamulcowy zapewnia optymalną skuteczność hamowania w różnych warunkach drogowych.

Samochód wyposażony jest w przednie i tylne hamulce tarczowe oraz układ hamulcowy z dwoma niezależnymi obwodami.

W razie awarii jednego z obwodów drugi obwód umożliwia zatrzymanie samochodu, jednak droga hamowania jest wówczas dłuższa, a pedał hamulca wymaga większej siły nacisku.

### OSTRZEŻENIE

**W przypadku awarii jednego z obwodów pedał hamulca wymaga większej siły nacisku, a droga hamowania wydłuża się.**

- **Jak najszybciej zwrócić się do warsztatu w celu sprawdzenia i naprawienia układu hamulcowego. Zaleca się korzystanie z usług autoryzowanej stacji obsługi samochodów marki Chevrolet.**

### OSTRZEŻENIE

**Jeśli pedał hamulca daje się wcisnąć głębiej niż normalnie, hamulce mogą wymagać naprawy.**

- **Należy niezwłocznie zwrócić się do warsztatu. Zaleca się korzystanie z usług autoryzowanej stacji obsługi samochodów marki Chevrolet.**

### PRZESTROGA

- **Podczas jazdy nie opierać stopy na pedale hamulca.**

**Spowoduje to szybsze zużycie elementów hamulców. Hamulce mogą wówczas również przegrzać się, co spowoduje wydłużenie drogi hamowania i pogorszenie bezpieczeństwa jazdy.**



## ZAWILGOCONE HAMULCE

Hamulce mogą ulec zawilgoceniu podczas przejeżdżania przez kałużę lub mycia samochodu.

W celu przywrócenia normalnej sprawności hamulców:

1. Sprawdzić, czy z tyłu nie jadą inne pojazdy.
2. Utrzymywać bezpieczną prędkość oraz odległość od pobocza i pojazdów z tyłu.
3. Delikatnie wciskać pedał hamulca do momentu przywrócenia normalnej sprawności hamulców.

## PRZEGRZANE HAMULCE

Gwałtowne hamowanie podczas zjeżdżania z długiego, stromego wzniesienia może spowodować tymczasowe przegrzanie hamulców. Przy zjeżdżaniu ze wzniesień należy zredukować bieg. Nie wciskać ciągle pedału hamulca.

Patrz „HAMOWANIE SILNIKIEM” w dalszej części niniejszego rozdziału lub w indeksie.

### OSTRZEŻENIE

Po przejechaniu przez głęboką kałużę, umyciu samochodu lub nadwężeniu hamulców przy zjeździe ze stromego wzniesienia hamulce mogą chwilowo utracić swoją skuteczność. Może to być spowodowane ich zawilgoceniem lub przegrzaniem.

Jeśli hamulce chwilowo utracą skuteczność z powodu przegrzania:

- Przy zjeżdżaniu ze wzniesień należy zredukować bieg. Nie wciskać ciągle pedału hamulca. Patrz hasło indeksu „HAMOWANIE SILNIKIEM”.

Jeśli hamulce chwilowo utracą skuteczność z powodu zawilgocenia, poniższa procedura ułatwi przywrócenie ich normalnej sprawności:

1. Sprawdzić, czy z tyłu nie jadą inne pojazdy.
2. Utrzymywać bezpieczną prędkość oraz odległość od pobocza i pojazdów z tyłu.
3. Delikatnie wciskać pedał hamulca do momentu przywrócenia normalnej sprawności hamulców.

## SYGNALIZATOR ZUŻYCIA KLOCKÓW HAMULCOWYCH

Klocki hamulców tarczowych posiadają wbudowane sygnalizatory zużycia emitujące wysoki pisk, gdy klocki osiągną taki stopień zużycia, że wymagają wymiany.

W przypadku usłyszenia takiego dźwięku podczas jazdy należy niezwłocznie zwrócić się do najbliższego warsztatu naprawy samochodów. Zaleca się korzystanie z usług autoryzowanej stacji obsługi samochodów marki Chevrolet.

### OSTRZEŻENIE

- Nie kontynuować jazdy, gdy słyszalny jest pisk hamulców.

Może on sygnalizować konieczność naprawy lub wymiany klocków hamulcowych. Jazda ze zużytymi klockami hamulcowymi może prowadzić do kolizji, a w konsekwencji do obrażeń ciała.

## HAMULEC POSTOJOWY

Hamulec postojowy działa na tylne koła samochodu.

Dźwignia hamulca postojowego znajduje się pomiędzy przednimi fotelami.

W celu zaciągnięcia hamulca postojowego należy wcisnąć pedał hamulca i mocno pociągnąć dźwignię do góry.

Aby zwolnić hamulec postojowy, należy wcisnąć pedał hamulca i:

1. Lekko unieść dźwignię.
2. Nacisnąć przycisk na końcówce dźwigni.
3. Opuścić dźwignię, przytrzymując wciśnięty przycisk.

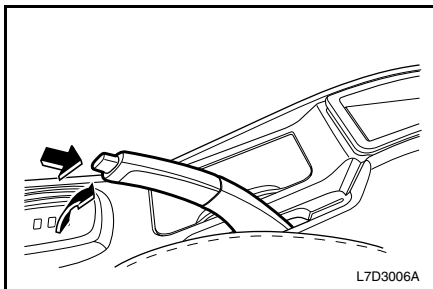

### ⚠ OSTRZEŻENIE

**Jeśli hamulec postojowy nie zostanie prawidłowo zaciągnięty, samochód może nagle ruszyć z miejsca. W razie konieczności dokonania regulacji należy zwrócić się do warsztatu. Zaleca się korzystanie z usług autoryzowanej stacji obsługi samochodów marki Chevrolet.**

### ⚠ PRZESTROGA

- Nie jeździć z zaciągniętym hamulcem postojowym.
- Może to spowodować przegrzanie lub przedwczesne zużycie tylnych hamulców. Grozi to koniecznością ich wymiany oraz możliwością uszkodzenia innych elementów samochodu.**

### ⚠ PRZESTROGA

- Nie parkować samochodu ani nie jeździć po nawierzchniach pokrytych materiałami łatwopalnymi.
- Materiały takie mogłyby zetknąć się z gorącymi elementami układu wydechowego i zapalić się.**

### Wskazówka odnośnie parkowania zimą

Przy niskich temperaturach zewnętrznych hamulec postojowy może przymarznąć w pozycji zaciągniętej. Najczęściej zdarza się to w przypadku zawilgocenia hamulców.

W razie niebezpieczeństwa przymarznięcia hamulca po przejechaniu przez głęboką kałużę lub umyciu samochodu:

1. Zaciągnąć hamulec postojowy tylko na czas ustawienia dźwigni zmiany biegów w położeniu „P” (w przypadku automatycznej skrzyni biegów) albo na pierwszym lub wstecznym biegu (w przypadku manualnej skrzyni biegów).
2. Zablokować tylne koła klinami.
3. Zwolnić hamulec postojowy.

### ⚠ OSTRZEŻENIE

- Nie zaciągać hamulca postojowego podczas jazdy ani nie używać go zamiast pedału hamulca.

**Może to spowodować utratę panowania nad samochodem, a w konsekwencji kolizję, uszkodzenie mienia lub obrażenia ciała.**

## UKŁAD ABS

UKład ABS jest zaawansowanym systemem elektronicznym zmniejszającym ryzyko poślizgu i utraty panowania nad pojazdem. Pozwala on na omijanie przeszkód podczas gwałtownego hamowania i zapewnia maksymalną skuteczność hamowania na śliskich nawierzchniach.

Po włączeniu zapłonu przez ok. 3 sekundy świeci się kontrolka układu ABS. Jeśli kontrolka nie zgaśnie lub zapali się podczas jazdy, w układzie ABS mogła wystąpić usterka. Należy niezwłocznie zwrócić się do warsztatu. Zaleca się korzystanie z usług autoryzowanej stacji obsługi samochodów marki Chevrolet. Patrz hasło indeksu „KONTROLKA UKŁADU ABS”.

Działanie układu ABS polega na monitorowaniu prędkości każdego koła podczas hamowania. Gdy jedno z kół znajdzie się na granicy zablokowania, komputer zaczyna kontrolować siłę hamowania oddzielnie dla każdego z kół przednich oraz dla kół tylnych. Działanie układu ABS daje się zauważyć zwykle poprzez lekkie pulsowanie pedału hamulca, któremu towarzyszy charakterystyczny odgłos.

### PORADA

**UKład ABS nie wpływa na czas rozpoczęcia hamowania i nie zawsze skraca drogę hamowania.**

- **Należy zawsze zachowywać bezpieczną odległość na zatrzymanie się, nawet w przypadku modeli z układem ABS.**

### Hamowanie przy wykorzystaniu układu ABS

Bez względu na warunki drogowe nie należy wciskać pedału hamulca w sposób impulsowy. Wystarczy mocno wcisnąć pedał i utrzymywać go w takiej pozycji, a układ ABS zajmie się resztą.

### OSTRZEŻENIE

**Jednoczesne zaświecenie się kontrolki układu hamulcowego i układu ABS oznacza awarię w układzie hamulcowym.**

- **Jak najszybciej zwrócić się do warsztatu w celu sprawdzenia układu. Zaleca się korzystanie z usług autoryzowanej stacji obsługi samochodów marki Chevrolet.**

## UKŁAD KONTROLI TRAKCJI\*

UKład przeciwoślizgowy TCS (ang. Traction Control System) jest zaawansowanym systemem zapobiegającym poślizgowi kół na drogach o śliskiej nawierzchni.

Gdy jedno z kół napędowych znajdzie się na stabilnej, a drugie na śliskiej nawierzchni, to drugie zacznie się szybko obracać, nie napędzając samochodu.

UKład TCS pomaga uniknąć takich sytuacji, na przemian blokując i zwalniając przednie koła.

Po włączeniu zapłonu (kluczyk w położeniu ON) kontrolka układu TCS zapala się wraz z kontrolką układu ABS i gaśnie po ok. 3 sekundach.

Gdy układ TCS jest aktywny, miga wskaźnik jego działania. Pracy układu TCS mogą towarzyszyć lekkie wibracje lub charakterystyczny odgłos – jest to normalne zjawisko. Patrz hasło indeksu „WSKAŹNIK DZIAŁ”.

W przypadku usterki w układzie TCS kontrolka świeci się w sposób ciągły. Należy wtedy jak najszybciej zwrócić się do warsztatu. Zaleca się korzystanie z usług autoryzowanej stacji obsługi samochodów marki Chevrolet. Patrz hasło indeksu „KONTROLKA UKŁADU TCS”.

### **Ogumienie a układ ABS/TCS**

Rozmiar opon ma istotne znaczenie dla prawidłowego działania układu ABS/TCS. Opony zamienne powinny posiadać ten sam rozmiar, zakres obciążeń i konstrukcję, co opony oryginalne. Opony należy wymieniać jednocześnie na obu kołach danej osi. Stosować opony o takim samym parametrze sprawnościowym TPC (ang. Tire Performance Criteria). Stosowanie opon różnych rodzajów i rozmiarów może znacznie obniżyć skuteczność układu ABS/TCS.

### **PRZYCISK WŁĄCZANIA/WYŁĄCZANIA UKŁADU TCS**

Układ kontroli trakcji uruchamia się automatycznie w chwili włączenia silnika. Podczas jazdy po drogach o śliskiej nawierzchni układ ten powinien być przez cały czas włączony.

Jeśli jednak samochód utknie w śniegu czy błocie, przed próbą jego uwolnienia należy wyłączyć układ TCS, naciskając jego przycisk. Wskaźnik wyłączenia układu TCS zaświeci się, informując o wyłączeniu układu.

Ponowne naciśnięcie przycisku spowoduje włączenie układu. Patrz hasło indeksu „UWALNIANIE UGRZE”.

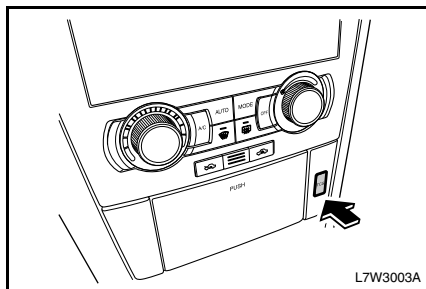

### **UKŁAD TURBODOŁADOWANIA\* (tylko Diesel)**

Turbodoładowanie pomaga działać silnikowi łagodniej i z większą efektywnością.

Turbosprężarka doładowująca zawiera dwa elementy, turbinę i sprężarkę, oba napędzane z wału głównego. Turbina wykorzystuje energię gazów wydechowych do napędu sprężarki. Natomiast sprężarka zasysa świeże powietrze, które dostarczane jest do cylindrów w postaci sprężonej.

Chłodnica pośrednia obniża temperaturę sprężonego powietrza, w celu zwiększenia mocy silnika poprzez zwiększenie gęstości powietrza.

Elementy turbosprężarki obracają się bardzo szybko. Jeżeli dopływ oleju do smarowania części będących w ruchu zostałyby zatrzymane, to układ turbosprężarki może ulec poważnemu uszkodzeniu. Użytkownik powinien przestrzegać poniższych zaleceń i środków ostrożności, co zapewni maksymalną trwałość turbosprężarki.

- Po uruchomieniu silnika należy zostawić silnik na biegu jałowym przez około 1 do 2 minut (uniknąć przyspieszania lub ruszania pojazdem).
- Nie zatrzymywać natychmiast silnika po zakończeniu jazdy z wysokim obciążeniem (takim jak jazda z dużą prędkością lub zjeżdżanie z długiego pochylenia). Należy pozostawić silnik na biegu jałowym przez około 1 do 2 minut, co pozwoli na jego schłodzenie.
- Po wymianie oleju silnikowego i filtra oleju uruchomić silnik i pozostawić na biegu jałowym przez około 1 do 2 minut (uniknąć przyspieszania lub ruszania pojazdem).
- Dopiero po ustabilizowaniu się ciśnienia oleju silnikowego na normalnym poziomie można zwiększyć obroty. Zmuszanie turbosprężarki do działania zanim łożyska zaczną być odpowiednio smarowane powoduje powstawanie zbędnego tarcia.
- Stosować tylko zalecany olej silnikowy i przestrzegać zaleceń co do jego kontroli i okresów wymiany.
- Przy niskiej temperaturze otoczenia lub gdy pojazd nie był używany przez długi okres, normalne ciśnienie oleju silnikowego i jego przepływ są szczególnie istotne. W takich warunkach po uruchomieniu silnika musi on pracować przez kilka minut na biegu jałowym, zanim zostaną zwiększone jego obroty.

## WSKAZÓWKI ODNOŚNIE PROWADZENIA SAMOCHODU WYMUSZONA REDUKCJA BIEGU (AUTOMATYCZNA SKRZYNIA BIEGÓW)

W celu uzyskania większego przyspieszenia należy nacisnąć pedał przyspieszenia do oporu i przytrzymać w tej pozycji. Bieg zmieni się na niższy, co pozwoli na lepsze wykorzystanie mocy silnika. Po uzyskaniu żądanej prędkości należy zwolnić pedał przyspieszenia; bieg zmieni się wówczas na wyższy.

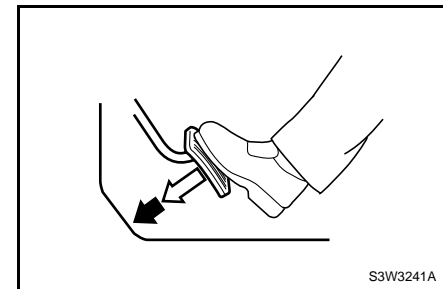

S3W3241A

### HAMOWANIE SILNIKIEM

Aby lepiej wykorzystać efekt hamowania silnikiem podczas zjeżdżania z długich wzniesień:

- W przypadku automatycznej skrzyni biegów, wybrać zakres jazdy „4”, „2” w typie prostym lub „3”, „2”, „1” w manualnym trybie zmiany biegów.

Hamowanie silnikiem jest najskuteczniejsze na biegu „2”. Jeśli bieg „2” zostanie wybrany przy zbyt dużej prędkości, skrzynia biegów pozostanie na aktualnym biegu do momentu zmniejszenia prędkości.

Biegi „4” i „2” zapewniają umiarkowaną skuteczność hamowania silnikiem.

- W przypadku manualnej skrzyni biegów kolejno redukować biegi.



#### OSTRZEŻENIE

- **W przypadku manualnej skrzyni biegów nie redukować biegu o dwie lub więcej pozycji jednocześnie.**

**Grozi to uszkodzeniem skrzyni biegów lub utratą panowania nad samochodem i obrażeniami ciała.**

#### PORADA

**Stosowanie hamowania silnikiem podczas zjeżdżania z długich, stromych wzniesień może wydłużyć żywotność hamulców.**

### ZATRZYMYWANIE SAMOCHODU

W przypadku automatycznej skrzyni biegów przy pracującym silniku dźwignia zmiany biegów może pozostawać w wybranym położeniu. W razie konieczności zatrzymania się na wzniesieniu należy zaciągnąć hamulec postojowy lub nacisnąć pedał hamulca. Nie utrzymywać samochodu w jednym miejscu poprzez naciskanie pedału przyspieszenia.

Przy dłuższym postoju, na przykład w korku ulicznym lub przed przejazdem kolejowym, zaleca się wyłączyć silnik.

Podczas parkowania należy ustawić dźwignię zmiany biegów w położeniu P (automatyczna skrzynia biegów) lub w położeniu neutralnym (manualna skrzynia biegów), zaciągnąć hamulec postojowy i wyjąć kluczyk ze stacyjki.

## PARKOWANIE SAMOCHODU

Wcisnąć pedał hamulca, po czym mocno zaciągnąć hamulec postojowy.

W przypadku samochodu z manualną skrzynią biegów:

1. Parkując na poziomej nawierzchni ustawić dźwignię zmiany biegów w położeniu neutralnym.
2. Parkując przodem w dół wzniesienia ustawić dźwignię zmiany biegów na biegu wstecznym.
3. Parkując przodem w górę wzniesienia ustawić dźwignię zmiany biegów na pierwszym biegu.

W przypadku samochodu z automatyczną skrzynią biegów:

1. Ustawić dźwignię zmiany biegów w położeniu P.
2. Ustawić kluczyk zapłonu w położeniu LOCK i wyjąć go.

Patrz hasło indeksu „HAMULEC POSTOJOWY”.

### OSTRZEŻENIE

**W celu uniknięcia przypadkowego stoczenia się samochodu zaparkowanego na wzniesieniu, nie pozostawiać kół przednich w pozycji wyprostowanej.**

- **Jeśli samochód jest parkowany przodem w dół wzniesienia, skrócić koła w kierunku przeciwnym do środka drogi i zaciągnąć hamulec postojowy.**
- **Jeśli samochód jest parkowany przodem w górę wzniesienia, skrócić koła w kierunku środka drogi i zaciągnąć hamulec postojowy.**

## JAZDA EKONOMICZNA

Zużycie paliwa zależy w dużej mierze od stylu jazdy.

Sposób, miejsce i czas jazdy wpływają na liczbę kilometrów przejechanych na jednym litrze paliwa.

W celu optymalizacji zużycia paliwa:

- Przyspieszać powoli.
- Unikać zbędnej pracy silnika na biegu jałowym.
- Jeździć z odpowiednio wyregulowanym silnikiem.
- Nie obciążać nadmiernie silnika.
- Nie używać niepotrzebnie klimatyzacji.
- Zmniejszać prędkość na nierównych drogach.
- Utrzymywać zalecane ciśnienie powietrza w oponach.
- Utrzymywać bezpieczną odległość od innych pojazdów, aby uniknąć kolizji w razie gwałtownego hamowania. Pozwoli to również na zmniejszenie zużycia klocków hamulcowych i okładzin ciernych.
- Nie przewozić zbędnej ładunku.

- Podczas jazdy nie opierać stopy na pedale hamulca.
- Przestrzegać zamieszczonego w książeczce obsługowej harmonogramu przeglądów okresowych samochodu i specyfikacji producenta, zawartych w niniejszej instrukcji obsługi.

### **JAZDA W CIĘŻKICH WARUNKACH DROGOWYCH**

W przypadku jazdy w ciężkich warunkach drogowych (woda, śnieg, lód, błoto, piasek itp.):

- Zmniejszyć prędkość i jechać ostrożnie, biorąc pod uwagę wydłużoną drogę hamowania.
- Unikać wykonywania nagłych manewrów podczas hamowania, skręcania lub przyspieszania.
- W samochodzie bez układu ABS hamować wykonując delikatne ruchy pulsacyjne. W samochodzie z układem ABS mocno nacisnąć pedał hamulca, omijając ewentualne przeszkody.
- W przypadku ugrzęźnięcia w śniegu, błocie lub piasku ruszać z drugiego biegu w celu uniknięcia poślizgu przednich kół.
- W przypadku oblodzonej, ośnieżonej lub błotnistej nawierzchni użyć piasku, łańcuchów na koła lub innych środków przeciwoślizgowych. Aby uzyskać więcej informacji na ten temat, patrz hasło indeksu „UWALNIANIE UGRZEŃ”.

### **POŚLIZG HYDRODYNAMICZNY**

Jeśli samochód wpadnie w poślizg hydrodynamiczny na mokrej nawierzchni, kierowca traci nad nim panowanie, gdyż koła tracą wówczas przyczepność.

Możliwość wystąpienia poślizgu hydrodynamicznego zależy od warunków drogowych, stanu bieżnika opon i ciśnienia powietrza w oponach oraz od prędkości jazdy. Zjawisko to jest bardzo niebezpieczne.

Najlepszym sposobem jego uniknięcia jest zmniejszenie prędkości samochodu i zachowanie szczególnej ostrożności na mokrych nawierzchniach.



## PRZEJEŹDZANIE PRZEZ GŁĘBOKĄ WODĘ

W przypadku konieczności przejechania przez głęboką wodę należy sprawdzić, czy głębokość nie jest zbyt duża. Zbyt szybki przejazd przez głęboką wodę może spowodować przedostanie się wody do silnika poprzez wlot powietrza, czego konsekwencją może być poważna awaria.

### PRZESTROGA

Przy przejeżdżaniu przez głęboką wodę należy przestrzegać poniższych zaleceń:

- Nie przejeżdżać przez wodę, jeśli sięga ona nieco poniżej podwozia samochodu.
- Jechać jak najwolniej, z wysoką prędkością obrotową silnika i na najniższym biegu.

## CIĄNIĘCIE PRZYCZEPY

Ponieważ podstawowym przeznaczeniem samochodu jest przewóz osób, ciągnięcie przyczepy wpływa na sposób jego prowadzenia, skuteczność hamowania, trwałość i ekonomiczność.

Bezpieczeństwo i wygoda użytkownika zależy od stosowania w odpowiedni sposób prawidłowego sprzętu. Należy również unikać przeciążenia przyczepy i przekraczania innych dopuszczalnych parametrów.

Maksymalna masa obciążonej przyczepy, którą samochód może uciągnąć, zależy od przeznaczenia i zamontowanego wyposażenia specjalnego. Przed próbą podłączenia przyczepy sprawdzić, czy samochód posiada odpowiedni osprzęt.

W celu zamówienia i montażu zgodnego z wymaganiami osprzętu holowniczego należy zwrócić się do autoryzowanej stacji obsługi samochodów marki Chevrolet.

## UMIEJSCOWIENIE HAKA HOLOWNICZEGO ORAZ PUNKTÓW MOCOWANIA URZĄDZENIA SPRZĘGAJĄCEGO (jednostka: mm)

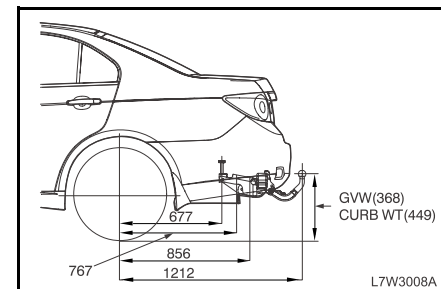
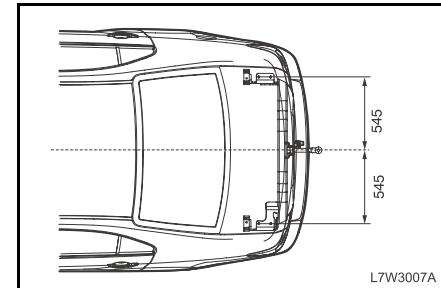

\* Maksymalny dopuszczalny zwis

**ZAŁADUNEK PRZYCZEPY**

Właściwy załadunek przyczepy wymaga znajomości sposobu pomiaru masy całkowitej przyczepy i nacisku na hak holowniczy. Masa całkowita przyczepy jest sumą masy samej przyczepy i ładunku. Można ją zmierzyć ustawiając załadowaną przyczepę na wadze wozowej.

Nacisk na hak holowniczy to siła pionowa wywierana na hak holowniczy przez umieszczony na normalnej wysokości dyszel w pełni załadowanej przyczepy. Siłę tę można zmierzyć za pomocą wagi łazienkowej.

Masa załadowanej przyczepy (masa całkowita przyczepy) nie powinna przekraczać podanych wartości.

Maksymalny dopuszczalny nacisk na hak holowniczy wynosi 75 kg.

Dopuszczalne obciążenia przyczepy mają zastosowanie przy pokonywaniu wzniesień o nachyleniu do 12%.

Po podczepieniu przyczepy do w pełni załadowanego samochodu (włącznie z kierowcą i pasażerami) dopuszczalne obciążenie tylnej osi nie może zostać przekroczone.

** OSTRZEŻENIE**

**Masa całkowita samochodu z przyczepą nie może przekroczyć dopuszczalnej masy całkowitej pojazdu GVWR (ang. Gross Vehicle Weight Rating). Dopuszczalna masa całkowita samochodu to suma masy samego samochodu, kierowcy, pasażerów, bagażu lub ładunku oraz masy haka holowniczego i nacisku na hak holowniczy.**

## Maksymalne obciążenia

(jednostka: kg)

	Rodzaj	Przyczepa	Nacisk na hak holowniczy
2.0 D manualna skrzynia biegów	Z hamulcami	1,700	75
	Bez hamulców	700	75
2.0D automatyczna skrzynia biegów	Z hamulcami	1,700	75
	Bez hamulców	700	75
2.5D automatyczna skrzynia biegów	Z hamulcami	1,700	75
	Bez hamulców	700	75
2.0S Diesel manualna skrzynia biegów	Z hamulcami	1,200	75
	Bez hamulców	700	75
2.0S Diesel automatyczna skrzynia biegów	Z hamulcami	1,200	75
	Bez hamulców	700	75

**⚠ OSTRZEŻENIE**

Podane masy przyczepy mają zastosowanie do wysokości maks. 1000 m n.p.m.

Na większych wysokościach nad poziomem morza spada moc silnika, przez co pełne wykorzystanie dopuszczalnego obciążenia przyczepy może nie być możliwe.

- Na wysokościach powyżej 1000 m n.p.m. należy zredukować maksymalne dopuszczalne obciążenie przyczepy o 10% na każde kolejne 1000 m.

**⚠ OSTRZEŻENIE**

Nieprawidłowy załadunek, boczne podmuchy wiatru, przejeżdżające obok duże ciężarówki lub nierówne drogi mogą powodować kołysanie boczne lub oddzielenie przyczepy.

- Zmniejszyć nacisk na hak holowniczy poprzez rozłożenie ładunku w przyczepie.
- Osobno zmierzyć na wadze masę załadowanej przyczepy i nacisk na hak holowniczy.
- Sprawdzić w organie rejestracyjnym danego kraju lub regionu maksymalną masę całkowitą zestawu samochód-przyczepa.

**HAMULCE PRZYCZEPY**

W przypadku korzystania z hamulców przyczepy należy przestrzegać wszystkich zaleceń jej producenta. Nie modyfikować układu hamulcowego samochodu.

**OŚWIETLENIE PRZYCZEPY**

Sprawdzić, czy przyczepa posiada oświetlenie spełniające wymagania przepisów krajowych i lokalnych. Przed ruszeniem sprawdzić sprawność wszystkich świateł przyczepy.

**OPONY**

Przy ciągnięciu przyczepy należy sprawdzić, czy ciśnienie powietrza w oponach jest zgodne z ciśnieniem podanym na tabliczce umieszczonej na drzwiach kierowcy.

**ŁAŃCUCHY ZABEZPIEZAJĄCE**

Pomiędzy samochodem a przyczepą należy przeciągnąć łańcuchy zabezpieczające. Powinny one krzyżować się pod dyszlem przyczepy, aby nie opadł on na drogę w przypadku odłączenia od haka holowniczego. Sposób mocowania łańcuchów zabezpieczających powinien być zgodny z zaleceniami producenta. Należy pozostawić luz umożliwiający swobodne skręcanie. Nie dopuścić, aby łańcuchy zabezpieczające ciągnęły się po powierzchni drogi.

**PŁYN HAMULCOWY**

W następujących przypadkach płyn hamulcowy powinien być wymieniany co 15000 km:

- Częste holowanie przyczepy.
- Jazda w terenie pagórkowatym lub górzystym.

### **OLEJ DO AUTOMATYCZNEJ SKRZYNI BIEGÓW**

Wymiana oleju skrzyni biegów nie jest konieczna. Również nie jest wymagana rutynowa kontrola oleju. Kontrola oleju w skrzyni biegów wymagana jest tylko wtedy, gdy oznaki wskazują na problem z olejem.

### **ZALECENIA DOTYCZĄCE JAZDY Z PRZYZCZEPĄ**

Podczas ciągnięcia przyczepy samochód zachowuje się inaczej niż w warunkach normalnej jazdy.

Ze względów bezpieczeństwa należy przestrzegać następujących zaleceń:

- Przed rozpoczęciem jazdy z przyczepą w ruchu ulicznym przećwiczyć skręcanie, hamowanie i cofanie z przyczepą. Nie ciągnąć przyczepy w ruchu ulicznym przy braku przekonania o własnych umiejętnościach.
- Przed rozpoczęciem jazdy sprawdzić, czy oświetlenie przyczepy działa prawidłowo.
- Nie przekraczać prędkości 80km/h lub maksymalnej prędkości dopuszczalnej przepisami prawa, w zależności od tego, która z tych prędkości jest niższa.

- Przy wjeżdżaniu na wzniesienie nie przekraczać prędkości 30km/h na pierwszym biegu i 50 km/h na drugim biegu.
- Przy skręcie zwracać uwagę, czy do wykonania manewru jest wystarczająca ilość miejsca. Unikać wykonywania gwałtownych manewrów.
- Unikać gwałtownego ruszania, przyspieszania i hamowania.
- Unikać ostrych skrętów i zmian pasa ruchu.
- Jechać z umiarkowaną prędkością.
- Przy cofaniu zapewnić sobie pomoc innej osoby.
- Wziąć pod uwagę odpowiednio długą drogę hamowania.
- Droga hamowania wydłuża się podczas jazdy z przyczepą.
- Przed rozpoczęciem zjeżdżania ze stromego lub długiego wzniesienia zmniejszyć prędkość i zredukować bieg.
- Unikać zbyt długiego lub zbyt częstego wciskania pedału hamulca, co może spowodować przegrzanie hamulców i zmniejszenie ich skuteczności.
- Podczas parkowania zawsze blokować koła samochodu i przyczepy. Mocno zaciągać hamulec postojowy.
- Nie zaleca się parkowania na stromych zboczach. Stanowczo nie zaleca się parkowania samochodu

z przyczepą na wzniesieniach.

W przypadku zajścia sytuacji nieprzewidzianej, np. odłączenia dyszla przyczepy, znajdujące się w pobliżu osoby mogą doznać obrażeń ciała, a samochód i przyczepa mogą zostać uszkodzone.

- Jeśli osoba wyjmująca kliny spod kół stanie bezpośrednio za przyczepą, może doznać obrażeń. W przypadku poślizgu hamulców lub obsunięcia się dyszla przyczepa może stoczyć się w dół.  
Upewnić się, że osoba wyjmująca kliny spod kół stoi z boku przyczepy.
- Zapoznać się z instrukcjami producenta przyczepy.

### **POKONYWANIE WZNIESIEŃ**

Przed rozpoczęciem zjeżdżania z długiego lub stromego wzniesienia zmniejszyć prędkość i zredukować bieg. Bez zredukowania biegu może zająć konieczność intensywnego korzystania z hamulców, aż do ich przegrzania i utraty skuteczności.

Przy wjeżdżaniu na długie wzniesienie zredukować bieg i zmniejszyć prędkość do ok. 70 km/h w celu zmniejszenia ryzyka przegrzania silnika i skrzyni biegów.

## PARKOWANIE NA WZNIESIENIACH

Stanowczo nie zaleca się parkowania samochodu z przyczepą na wzniesieniach. W przypadku awarii lub usterki zestaw mógłby stoczyć się w dół. Konsekwencją tego mogłyby być obrażenia ciała oraz uszkodzenie samochodu i przyczepy. Jeśli jednak nie można uniknąć zaparkowania na wzniesieniu, należy postępować według poniższej procedury:

1. Wcisnąć pedał hamulca, lecz jeszcze nie ustawiać dźwigni w położeniu postojowym (P) w przypadku automatycznej skrzyni biegów lub na biegu w przypadku manualnej skrzyni biegów.
2. Polecieć innej osobie podłożenie podkładek klinowych pod koła przyczepy.
3. Po podłożeniu podkładek klinowych zwolnić pedał hamulca tak, aby podkładki klinowe przejęły obciążenie.
4. Ponownie wcisnąć pedał hamulca. Następnie zaciągnąć hamulec postojowy, po czym ustawić dźwignię w położeniu P w przypadku automatycznej skrzyni biegów albo na pierwszym lub wstecznym biegu w przypadku manualnej skrzyni biegów.
5. Zwolnić pedał hamulca.

## RUSZANIE PO ZAPARKOWANIU SAMOCHODU NA WZNIESIENIU

1. Wcisnąć i przytrzymać pedał hamulca przez czas:
  - uruchomienia silnika,
  - włączenia biegu i
  - zwolnienia hamulca postojowego.
2. Zwolnić pedał hamulca.
3. Ruszyć powoli, oddalając się nieco od podkładek klinowych.
4. Zatrzymać się i poprosić kogoś o zabranie podkładek klinowych.

## PRZEGLĄDY SAMOCHODU UŻYTKOWANEGO Z PRZYPCZEPĄ

Samochód ciągnący przyczepę wymaga częstszych przeglądów okresowych. Aby uzyskać dodatkowe informacje, patrz harmonogram przeglądów, znajdujący się w książeczce obsługowej. Elementy, na które należy szczególnie zwracać uwagę, to olej do przekładni automatycznej (uważać, aby nie przepełnić), olej silnikowy, pasek napędowy, układ chłodzenia, płyn hamulcowy i hamulce. Każdy z powyższych elementów został opisany w niniejszej instrukcji obsługi, a indeks ułatwi ich odnalezienie. Zalecamy zapoznanie się ze stosownymi zaleceniami przed wyruszeniem w drogę z przyczepą.

Okresowo sprawdzać poprawność dokręcenia śrub i nakrętek haka holowniczego.

## GAZY SPALINOWE (TLENEK WĘGLA)

Gazy spalinowe zawierają tlenek węgla (CO), będący gazem bezbarwnym i bezwonym. Długotrwałe wystawienie na działanie tlenku węgla może prowadzić do utraty przytomności i śmierci. W przypadku jakichkolwiek podejrzeń, że gazy spalinowe przedostają się do wnętrza pojazdu należy niezwłocznie oddać samochód do kontroli. Zaleca się korzystanie z usług autoryzowanej stacji obsługi samochodów marki Chevrolet.

### OSTRZEŻENIE

Aby uniknąć przedostania się tlenku węgla do wnętrza samochodu, należy sprawdzać układ wydechowy i nadwozie/podwozie zgodnie z następującymi zaleceniami:

- Przy każdej wymianie oleju.
- Po zauważeniu zmiany odgłosów pracy układu wydechowego.
- W przypadku uszkodzenia lub korozji układu wydechowego, podwozia bądź tylnej części samochodu.
- Nie pozostawiać samochodu z włączonym silnikiem w zamkniętych lub niewentylowanych pomieszczeniach, np. garażach. Wyprowadzić samochód na wolne powietrze.

(Ciąg dalszy)

### OSTRZEŻENIE

(Ciąg dalszy)

- **Nie przebywać w zaparkowanym samochodzie z silnikiem pracującym od dłuższego czasu.**
- **Po zatrzymaniu samochodu na dowolny okres czasu na otwartej przestrzeni włączyć wentylację w trybie nawiewu świeżego powietrza w celu doprowadzenia do wnętrza samochodu powietrza z zewnątrz (patrz hasło indeksu „RECYRKULACJA”).**
- **Nie jeździć z otwartym bagażnikiem lub klapą tylną. Jeśli nie można tego uniknąć, podnieść wszystkie szyby, włączyć wentylację w trybie nawiewu świeżego powietrza i uruchomić dmuchawę na wysokich obrotach (patrz hasło indeksu „RECYRKULACJA”).**

## OCHRONA ŚRODOWISKA TECHNOLOGIA PRZYSZŁOŚCI

W fazie projektowania oraz w procesie produkcji samochodu zastosowano materiały nieszkodliwe dla środowiska, w znacznym stopniu nadające się do powtórnego przetworzenia. Również zastosowana technologia produkcji jest przyjazna dla środowiska.

Odpady produkcyjne poddawane są recyklingowi, a odzyskane materiały ponownie wykorzystywane. Zmniejszenie ilości zużywanej wody oraz energii przyczynia się do oszczędzania zasobów naturalnych.

Nowoczesna konstrukcja samochodu oznacza także łatwość jego demontażu oraz posegregowania poszczególnych rodzajów materiałów w celu ponownego wykorzystania.

Do produkcji nie użyto surowców takich jak azbest czy kadm. W układzie klimatyzacji\* zastosowano czynnik chłodniczy nie zawierający freonu.

## **ZŁOMOWANIE SAMOCHODU**

Informacje na temat złomowania samochodu  
są dostępne pod adresem internetowym  
<http://www.chevrolet europe.com>





# 4 OGRZEWANIE, WENTYLACJA, KLIMATYZACJA I SYSTEM AUDIO

---

- KRATKI NAWIEWU POWIETRZA .....4-2
- PANEL KONTROLNY .....4-3
- KLIMATYZACJA .....4-6
- OGRZEWANIE .....4-8
- WENTYLACJA .....4-9
- ODSZRANIANIE I USUWANIE  
ZAPAROWANIA SZYB .....4-9
- OGRZEWANIE POMOCNICZE .....4-10
- AUTOMATYCZNE STEROWANIE  
OGRZEWANIEM, WENTYLACJĄ  
I KLIMATYZACJĄ .....4-10
- WSKAZÓWKI DOTYCZĄCE OBSŁUGI  
UKŁADU WENTYLACJI.....4-16
- RADIOODTWARZACZ  
CD Z SYSTEMEM RDS .....4-17
- RADIOODTWARZACZ CD Z SYSTEMEM  
RDS I ZMIENIACZEM PŁYT .....4-36

## KRATKI NAWIEWU POWIETRZA

### Boczne kratki nawiewu powietrza

Boczne kratki nawiewu powietrza umożliwiają kierowanie strumienia powietrza w okolice pasażera i kierowcy z przodu lub na szyby boczne drzwi przednich.

### Wyloty nawiewu na szybę przednią

Wyloty nawiewu na szybę przednią kierują strumień powietrza na szybę przednią, umożliwiając jej odszronienie.

### Środkowe wyloty nawiewu

Regulowane środkowe wyloty nawiewu powietrza umożliwiają kierowanie strumienia powietrza w dowolną stronę.

### Wyloty nawiewu na stopy

Wyloty nawiewu na stopy kierują strumień powietrza w okolice stóp kierowcy i pasażera z przodu.

### Wyloty nawiewu na szyby drzwi przednich

Wyloty nawiewu na szyby drzwi przednich kierują strumień powietrza na szyby boczne w celu ich odszronienia, głównie w okolicach lusterek zewnętrznych.

### Wyloty na podłogę z tyłu

Chłodne lub ogrzewane powietrze jest doprowadzane w okolice stóp pasażerów z tyłu za pośrednictwem przewodu przebiegającego pod przednimi fotelami.

### Zamykanie bocznych krater nawiewu powietrza

Obrócić pokrętkę regulacyjną powyżej kratki nawiewu do końca w dół, co spowoduje zablokowanie przepływu powietrza.

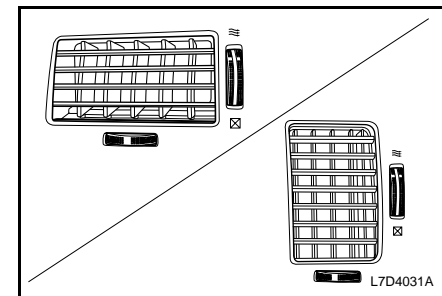
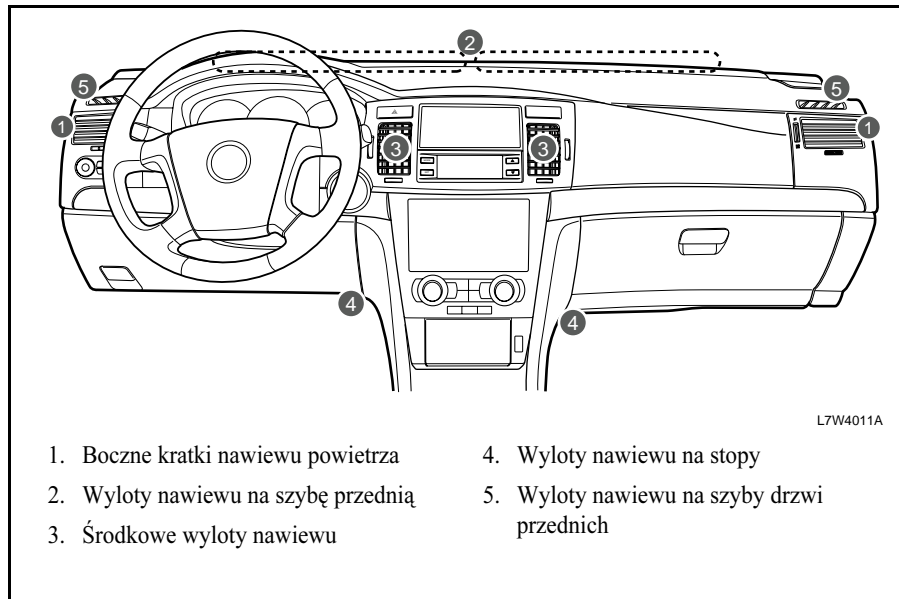

## PANEL KONTROLNY

1. Pokrętko regulacji temperatury.
  2. Pokrętko regulacji prędkości dmuchawy.
  3. Przyciski wyboru trybu rozdziału powietrza.
  4. Przycisk klimatyzacji (A/C)
  5. Przycisk wlotu powietrza zewnętrznego / recyrkulacji
  6. Przycisk odszraniacza tylnej szyby i lusterek zewnętrznych.
- Patrz „KLIMATYZACJA” w dalszej części niniejszego rozdziału.

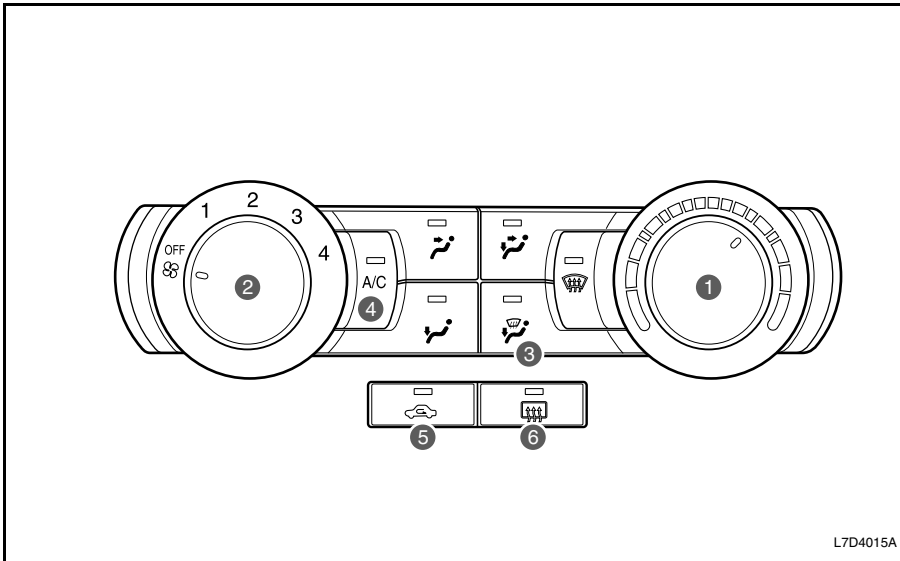

## POKRĘTKO REGULACJI TEMPERATURY

Pokrętko regulacji temperatury umożliwia ustawienie temperatury powietrza dopływającego do kabiny przez kratki nawiewu powietrza.

Ustawienie pokrętki na niebieskim polu powoduje dopływ chłodnego powietrza, a na czerwonym – ogrzanego.

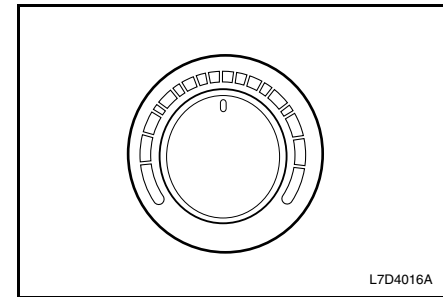

### POKRĘTŁO REGULACJI PRĘDKOŚCI DMUCHAWY

Intensywność napływu powietrza można regulować pokrętką regulacji prędkości dmuchawy. Obrót pokrętki w prawą stronę powoduje zwiększenie prędkości obrotowej wirnika dmuchawy, a obrót w lewo – jej zmniejszenie.

Prędkość dmuchawy można regulować w zakresie od 1 do 4.

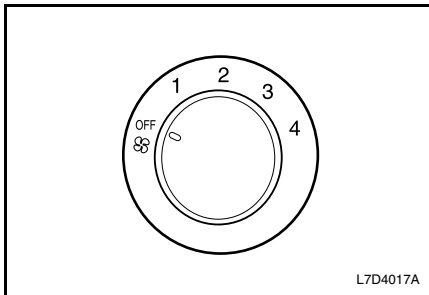

### PRZYCISKI WYBORU TRYBU ROZDZIAŁU POWIETRZA

Umożliwiają wybranie sposobu rozdziału strumienia powietrza.

Przyciski można ustawić w jednym z pięciu położeń:

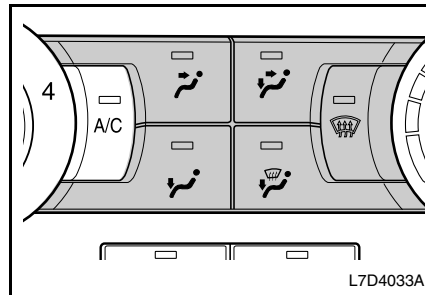

### Przód (→)

Powietrze przepływa przez środkowe i boczne kratki nawiewu.

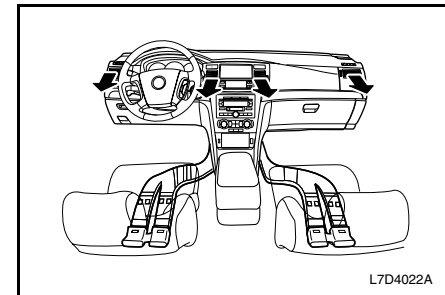

**Rozdział dwupoziomowy** (↔)

Strumień powietrza jest rozdzielany na dwa sposoby. Część powietrza przepływa przez otwory nawiewu na stopy, a pozostała część przez środkowe i boczne kratki nawiewu.

**Stopy** (↘)

W tym trybie większość powietrza przepływa przez wyloty nawiewu na stopy. Reszta jest kierowana do tylnych kratki nawiewu na stopy. Pod przednimi fotelami nie należy umieszczać żadnych przedmiotów, aby nie blokować dopływu powietrza do tylnej części kabiny.

**Stopy/szyby** (↘↗)

W tym trybie powietrze przepływa przez wyloty nawiewu na szybę przednią, na szyby boczne przednich drzwi i na stopy.

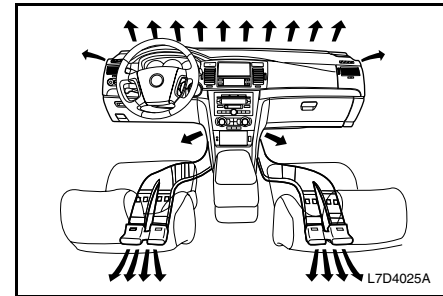
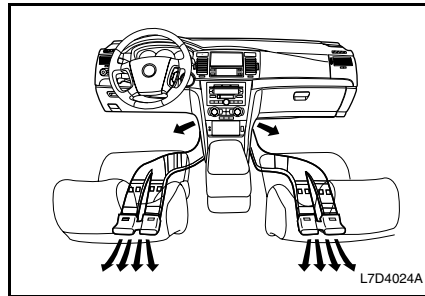
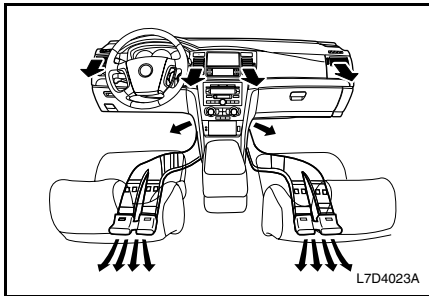

### Szyby (☼)

Powietrze przepływa przez wyloty nawiewu na szybę przednią i szyby boczne przednich drzwi.

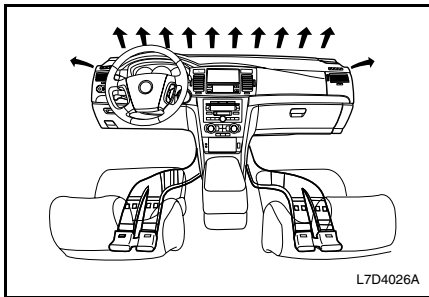

### PRZYCISK TRYBU RECYRKULACJI

Przycisk ten należy nacisnąć w przypadku jazdy przy dużym zapyleniu lub zadymieniu, a także w celu szybkiego ochłodzenia lub ogrzania kabiny. Zaświeci się wówczas kontrolka trybu recyrkulacji, a powietrze z kabiny będzie krążyć w obiegu zamkniętym.

Ponowne naciśnięcie przycisku trybu recyrkulacji spowoduje napływ do kabiny powietrza z zewnątrz. Kontrolka zgaśnie.

W przypadku korzystania z trybu recyrkulacji przez dłuższy okres czasu szyby mogą ulec zaparowaniu. Należy wówczas ponownie nacisnąć przycisk trybu recyrkulacji w celu doprowadzenia powietrza z zewnątrz.

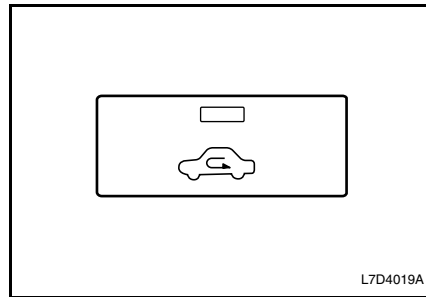

## KLIMATYZACJA

Agregat chłodniczy układu klimatyzacji ochładza powietrze w kabinie samochodu oraz usuwa z niego wilgoć, kurz i pyłki.

Po odpowiednim ustawieniu pokrętki regulacji temperatury, nawet przy włączonej klimatyzacji do kabiny dopływać będzie ogrzane powietrze.

### PORADA

Po zakończeniu jazdy z włączoną klimatyzacją można czasem zauważyć krople wody pod komorą silnika. Jest to zjawisko normalne, gdyż układ chłodzenia usuwa wilgoć z powietrza.

### PORADA

Ponieważ sprężarka układu klimatyzacji korzysta z mocy silnika, po jej włączeniu można zauważyć niewielki spadek mocy i osiąągów samochodu.

## PRZYCISK A/C

### PRZESTROGA

Korzystanie z układu klimatyzacji podczas podjazdu na długie wzniesienie lub przy dużym natężeniu ruchu może spowodować przegrzanie silnika (patrz hasło indeksu „PRZEGRZANIE SILNIKA”).

- Obserwować wskaźnik temperatury.
- Wyłączyć klimatyzację, jeśli wskaźnik zasygnalizuje przegrzanie silnika.

Nieprzestrzeganie powyższych zaleceń może doprowadzić do uszkodzenia samochodu.

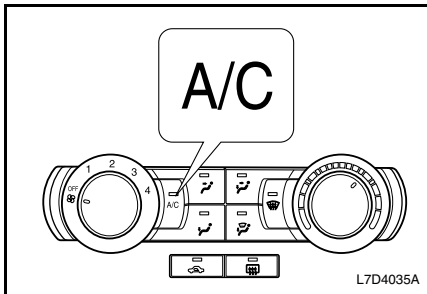

### Włączanie klimatyzacji:

1. Uruchomić silnik.
2. Nacisnąć przycisk A/C (zaświeci się kontrolka układu klimatyzacji).
3. Ustawić prędkość dmuchawy.

### **PORADA**

**Klimatyzacja nie działa, gdy pokrętko regulacji prędkości dmuchawy znajduje się w pozycji wyłączonej (OFF).**

### Wyłączanie klimatyzacji:

Ponownie nacisnąć przycisk A/C (kontrolka układu klimatyzacji zgaśnie).

## CHŁODZENIE

### Maksymalna intensywność chłodzenia

Aby uzyskać maksymalną intensywność chłodzenia przy wysokiej temperaturze zewnętrznej lub w przypadku pozostawienia samochodu na słońcu przez dłuższy okres czasu:

1. Uchylić lekko szyby w celu wypuszczenia nagrzanego powietrza.
2. Włączyć klimatyzację (kontrolka zaświeci się).
3. Nacisnąć przycisk recyrkulacji (kontrolka zaświeci się).
4. Wcisnąć przycisk (↻) trybu FRONT.
5. Obrócić pokrętko regulacji temperatury do oporu w lewo (początek niebieskiego pola).
6. Ustawić pokrętko regulacji prędkości dmuchawy na maksymalną prędkość.

### **Normalne chłodzenie**

1. Nacisnąć przycisk klimatyzacji (A/C) (kontrolka zaświeci się).
2. Nacisnąć przycisk recyrkulacji (kontrolka zaświeci się).
3. Wcisnąć przycisk BI-LEVEL (↗) lub FLOOR (↘).
4. Ustawić pokrętko regulacji temperatury na niebieskim polu.
5. Pokrętkiem regulacji prędkości dmuchawy ustawić żądaną intensywność nawiewu.

## **OGRZEWANIE**

### **Maksymalna intensywność ogrzewania**

Tryb maksymalnej intensywności ogrzewania umożliwia szybkie ogrzanie kabiny. Nie należy go używać przez dłuższy okres czasu, gdyż powietrze stanie się nieświeże, a szyby mogą ulec zaparowaniu. W celu usunięcia zaparowania szyb należy wyłączyć recyrkulację, co pozwoli na dopływ świeżego powietrza.

Aby uzyskać maksymalną intensywność ogrzewania:

1. Wyłączyć klimatyzację (kontrolka zgaśnie).
2. Nacisnąć przycisk recyrkulacji (kontrolka zaświeci się).
3. Wcisnąć przycisk BI-LEVEL (↗) lub FLOOR (↘).
4. Obrócić pokrętko regulacji temperatury do oporu w prawo (koniec czerwonego pola).
5. Pokrętkiem regulacji prędkości dmuchawy ustawić maksymalną intensywność nawiewu.

### **Normalna intensywność ogrzewania**

1. Wyłączyć klimatyzację (kontrolka zgaśnie).
2. Wyłączyć recyrkulację powietrza (kontrolka zgaśnie).
3. Wcisnąć przycisk FLOOR (↘) lub BI-LEVEL (↗).
4. Ustawić pokrętko regulacji temperatury na czerwonym polu.
5. Pokrętkiem regulacji prędkości dmuchawy ustawić żądaną intensywność nawiewu.



## WENTYLACJA

### Rozdział dwupoziomowy

Tego ustawienia należy używać w chłodne, lecz słoneczne dni. Ciepłe powietrze kierowane jest na stopy, natomiast chłodne powietrze z zewnątrz na górną część ciała.

Aby użyć takiego ustawienia:

1. Wyłączyć recyrkulację powietrza. (kontrolka zgaśnie).
2. Wcisnąć przycisk BI-LEVEL (↔).
3. Pokręćletem regulacji temperatury ustawić żądaną temperaturę.
4. Pokręćletem regulacji prędkości dmuchawy ustawić żądaną intensywność nawiewu.

### Wentylacja

Aby skierować strumień powietrza do środkowych i bocznych krtek nawiewu:

1. Wyłączyć klimatyzację (kontrolka zgaśnie).
2. Wyłączyć recyrkulację powietrza (kontrolka zgaśnie).
3. Wcisnąć przycisk BI-LEVEL (↔) lub FLOOR (↔).
4. Ustawić pokręćletem regulacji temperatury na niebieskim polu.
5. Pokręćletem regulacji prędkości dmuchawy ustawić żądaną intensywność nawiewu.

## ODSZRANIANIE I USUWANIE ZAPAROWANIA SZYBY

Tryb odszraniania może działać przy włączonej i wyłączonej klimatyzacji. Odszranianie szyby przedniej:

1. Zmienić tryb recyrkulacji na tryb dopływu powietrza z zewnątrz (wskaźnik wyłączy się) i wcisnąć przycisk DEFROST (☐).
2. Ustawić pokręćletem regulacji temperatury na czerwonym polu.
3. Pokręćletem regulacji prędkości dmuchawy ustawić największą intensywność nawiewu, co pozwoli na szybkie odszranienie szyby.

### PORADA

Włączenie klimatyzacji zwiększa skuteczność odszraniania.



### PORADA

W niektórych modelach po wybraniu trybu DEFROST (☐) lub FLOOR/DEFROST (↔) następuje automatyczne włączenie klimatyzacji, przez co zwiększa się skuteczność odszraniania.

Aby zapobiec zaparowaniu szyby przedniej i ogrzania powietrza przez nawiewy w podłodze wcisnąć przycisk FLOOR/DEFROST ()

 **PRZESTROGA**

Różnica pomiędzy temperaturą powietrza zewnętrznego a temperaturą szyb może spowodować ich zaparowanie, ograniczając widoczność.

- Przy wyjątkowo dużej wilgotności powietrza zewnętrznego nie ustawiać pokrętła rozdziału powietrza w położeniu FLOOR/DEFROST () lub DEFROST () , gdy pokrętło regulacji temperatury znajduje się na niebieskim polu.

Może to doprowadzić do wypadku, a w konsekwencji do uszkodzenia samochodu i obrażeń ciała.

### OGRZEWANIE POMOCNICZE\* (tylko z silnikiem diesla)

Pomocnicza nagrzewnica jest nagrzewnicą zasilana prądem elektrycznym i jest zainstalowana w module klimatyzacji. Urządzenie to poprawia efekt ogrzewania poprzez wzrost temperatury powietrza wpadającego do przedziału pasażerskiego.

### AUTOMATYCZNE STEROWANIE OGRZEWANIEM, WENTYLACJĄ I KLIMATYZACJĄ\*

#### OPIS OGÓLNY

Układ w pełni automatycznej regulacji temperatury (FATC) samoczynnie kontroluje temperaturę wewnętrzną. Wybrana temperatura zostaje osiągnięta po ustawieniu trybu AUTO.

Temperatura regulowana jest sygnałem czujnika temperatury wewnętrznej, czujnika temperatury płynu chłodzącego, czujnika promieni słonecznych i czujnika temperatury otoczenia.

 **PRZESTROGA**

Jeśli po uruchomieniu silnika wskaźnik klimatyzacji automatycznej miga przez 5 sekund z przerwami co 0,5 sekundy, w układzie automatycznej regulacji temperatury wystąpiła usterka.

- Jak najszybciej zwrócić się do stacji obsługi. Zaleca się korzystanie z usług autoryzowanej stacji obsługi samochodów marki Chevrolet.

### Czujnik promieni słonecznych

Czujnik promieni słonecznych jest umieszczony pomiędzy wylotami nawiewu na szybę przednią.

Czujnik ten wykrywa promienie słoneczne przy pracy w trybie AUTO. Dla zapewnienia prawidłowej pracy układu nie należy go zakrywać.

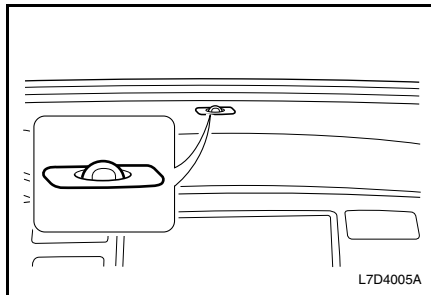

### Czujnik temperatury

Informacja o temperaturze wewnątrz kabiny samochodu wykorzystywana jest do określenia wymagań w zakresie wentylacji przy pracy w trybie AUTO.

 <b>PRZESTROGA</b>
<p><b>Czujnika temperatury nie należy zakrywać żadnymi naklejkami, gdyż nie będzie wówczas spełniał swego zadania.</b></p>

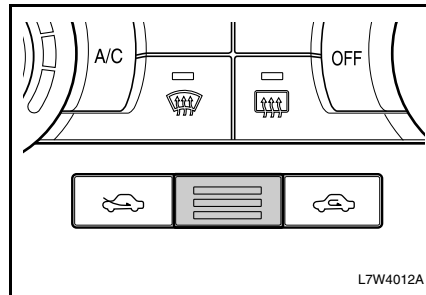

## PANEL KONTROLNY

1. Przycisk recyrkulacji powietrza.
2. Pokrętko regulacji prędkości dmuchawy
3. Przycisk OFF
4. Pokrętko regulacji temperatury
5. Przycisk AUTO
6. Przycisk MODE
7. Przycisk klimatyzacji (A/C)
8. Przycisk odszraniania
9. Przełącznik ogrzewania szyby
10. Przycisk wlotu powietrza zewnętrznego

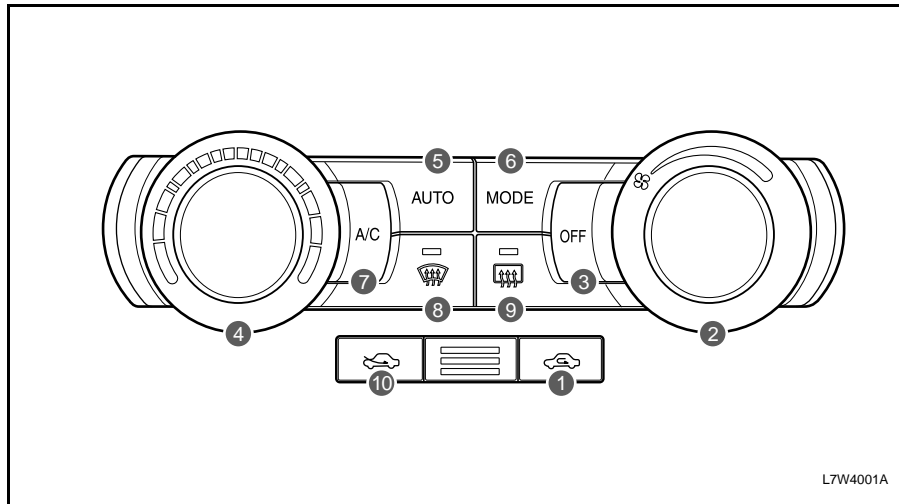

## AUTOMATYCZNA REGULACJA TEMPERATURY

Gdy układ FATC pracuje w trybie AUTO, wystarczy ustawić żądaną temperaturę wewnętrzną.

### Przycisk AUTO

Po naciśnięciu przycisku AUTO temperatura wewnętrzna będzie regulowana automatycznie w taki sposób, aby zrównała się z temperaturą ustawioną przez użytkownika. Układ automatycznie sterować będzie trybem rozdziału powietrza, prędkością dmuchawy oraz klimatyzacją i recyrkulacją powietrza.

Na panelu wyświetlacza systemu informacyjnego kierowcy widoczny będzie wskaźnik trybu AUTO.

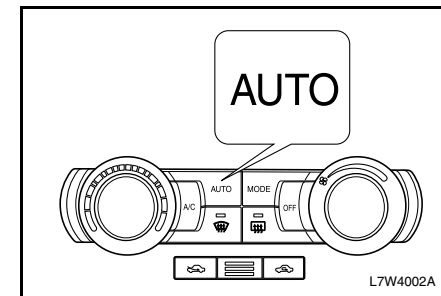

### Ustawianie wybranej temperatury

Obracać pokręteł regulacji temperatury do momentu wyświetlenia żądanej wartości.

W prawo: Wyświetlana temperatura wzrasta ze skokiem 0,5 °C.

W lewo: Wyświetlana temperatura maleje ze skokiem 0,5 °C.

Temperaturę można ustawić w zakresie od 18 °C do 32 °C.

### PORADA

**Po ustawieniu temperatury na wartość „HI” (maksymalna) lub „Lo” (minimalna) dmuchawa będzie działać przez cały czas, nawet po osiągnięciu zadanej temperatury.**

Naciśnięcie przycisku OFF powoduje wyłączenie systemu.

### REGULACJA RĘCZNA

#### Przycisk A/C

Włącza i wyłącza klimatyzację. Po jego naciśnięciu tryb AUTO zostanie wyłączony, a kontrolka zgaśnie.

Po włączeniu klimatyzacji zaświeci się kontrolka układu klimatyzacji (☼).

Naciśnięcie przycisku A/C powoduje wyłączenie klimatyzacji, a naciśnięcie przycisku OFF wyłącza cały system.

Patrz „PRZYCISK A/C” we wcześniejszej części niniejszego rozdziału.

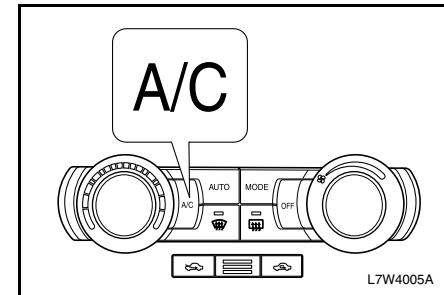
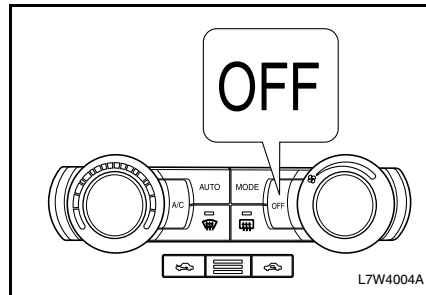
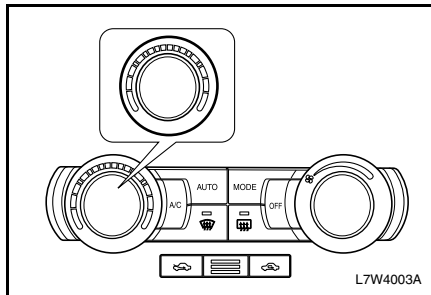

### **Zmiana trybu rozdziału powietrza**

Po naciśnięciu przycisku MODE tryb automatyczny zostanie wyłączony, a tryb rozdziału powietrza będzie zmieniać się według następującego schematu:

FRONT (↗) → BI-LEVEL (↘) →  
FLOOR (↙) → FLOOR/DEFROST (↕)

Patrz „PRZYCISKI WYBORU TRYBU ROZDZIAŁU POWIETRZA” we wcześniejszej części niniejszego rozdziału.

### **Przycisk trybu recyrkulacji**

Umożliwia wybór trybu dopływu powietrza z zewnątrz lub recyrkulacji powietrza wewnętrznego.

Patrz „PRZYCISK TRYBU RECYRKULACJI” we wcześniejszej części niniejszego rozdziału.

### **Przycisk wlotu powietrza zewnętrznego**

Tryb wlotu powietrza zewnętrznego powoduje, że wprowadzane jest powietrze z zewnątrz, które jest ogrzewane lub chłodzone, w zależności od wybranej funkcji.

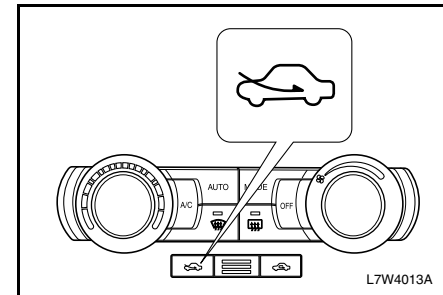
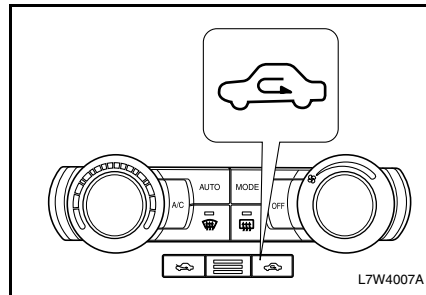
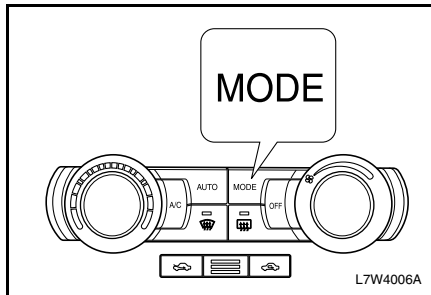

### **Pokrętko regulacji prędkości dmuchawy**

Obracanie pokrętki w prawo umożliwia zwiększenie prędkości dmuchawy, a w lewo jej zmniejszenie.

Po obróceniu tego pokrętki tryb AUTO zostaje wyłączony.

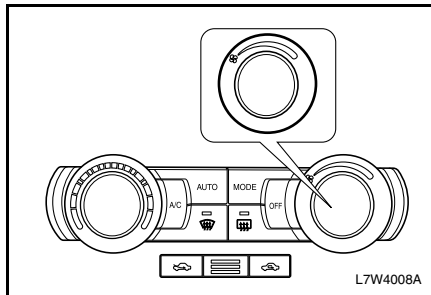

### **ODSZRANIANIE**

W celu odszronienia przedniej szyby należy nacisnąć przycisk DEFROST (☸).

Tryb recyrkulacji zmienia się na tryb dopływu powietrza z zewnątrz, a klimatyzacja zostanie włączona. Klimatyzację można wyłączyć bez anulowania trybu odszraniania poprzez naciśnięcie przycisku A/C.

Za pomocą przycisków regulacji prędkości dmuchawy należy ustawić intensywność nawiewu.

Tryb ten można anulować, ponownie naciskając przycisk odszraniania lub przycisk klimatyzacji, przycisk wyboru trybu rozdziału powietrza lub przycisk AUTO.

Patrz „ODSZRANIANIE I USUWANIE ZAPAROWANIA SZYB” we wcześniejszej części niniejszego rozdziału.

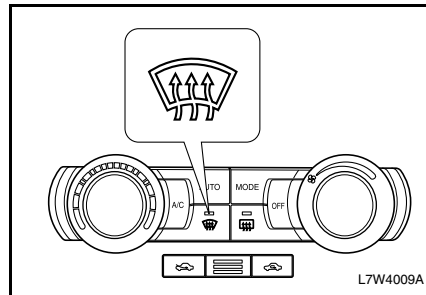

### **WYŚWIETLANIE TEMPERATURY ZEWNĘTRZNEJ**

Temperatura zewnętrzna jest wyświetlana w centrum informacyjnym kierowcy. Patrz hasło indeksu „CENTRUM INFORMACYJNE KIEROWCY”.

Czujnik temperatury znajduje się w okolicy przedniego zderzaka.

Ze względu na umiejscowienie czujnika, podczas jazdy z niską prędkością lub przy pracy silnika na biegu jałowym na odczyt temperatury może mieć wpływ temperatura nawierzchni drogi lub ciepło silnika.

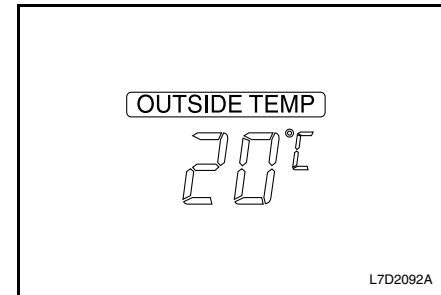

### ZMIANA JEDNOSTEK TEMPERATURY

W celu zmiany jednostki temperatury wykonać następujące czynności:

1. Nacisnąć i przytrzymać przycisk SET w centrum informacyjnym kierowcy na dłużej niż 2 sekundy. Jednostka temperatury będzie migać.
2. Nacisnąć przycisk ▲ lub ▼ w celu zmiany jednostki temperatury (°C ↔ °F).

### WSKAZÓWKI DOTYCZĄCE OBSŁUGI UKŁADU WENTYLACJI

W przypadku zaparkowania samochodu na słońcu, przed włączeniem klimatyzacji należy uchylić szyby.

W celu usunięcia zaparowania szyb przy deszczowej pogodzie lub przy wysokiej wilgotności powietrza należy zmniejszyć wilgotność poprzez włączenie klimatyzacji.

Przynajmniej raz w tygodniu włączać klimatyzację na kilka minut, nawet zimą lub w przypadku gdy jest ona używana tylko sporadycznie. Zapewni to odpowiednie smarowanie sprężarki i uszczelek oraz wydłuży okres użytkowania układu klimatyzacji.

Jazda w ruchu ulicznym z częstym zatrzymywaniem się może obniżyć sprawność układu klimatyzacji.

Sprężarka układu klimatyzacji nie działa, gdy pokrętko regulacji prędkości dmuchawy znajduje się w pozycji wyłączonej (OFF).

Jeśli samochód wyposażony jest w filtr układu klimatyzacji, niezbędna jest jego odpowiednia obsługa techniczna. Patrz hasło indeksu „FILTR UKŁADU KLIMATYZACJI”. Filtr taki usuwa kurz, pyłki i inne lotne substancje drażniące z powietrza pobieranego z zewnątrz.



## RDS RADYO VE CD ÇALAR

Cihazı ilk kez kullanmadan önce lütfen bu talimatları dikkatli bir şekilde okuyunuz.

### ⚠ DİKKAT

Yolculuk esnasında yol güvenliği ve emniyeti herşeyden daha önemlidir. Radyonuzu ancak yol ve trafik koşulları izin veriyorsa kullanın. Bir yolculuğa çıkmadan önce cihazın nasıl kullanılacağını öğrenin. Araç içindeyken polis, itfaiye ve ambulans sirenlerini duyabilmelisiniz. Bu nedenle ne dinliyorsanız dinleyin ses seviyesini makul bir değere ayarlayın.

### ⚠ DİKKAT

Ses sistemi, araç takviye kablolarıyla çalıştırılırken zarar görebilir. Bu durumda, sistemi kapatın.

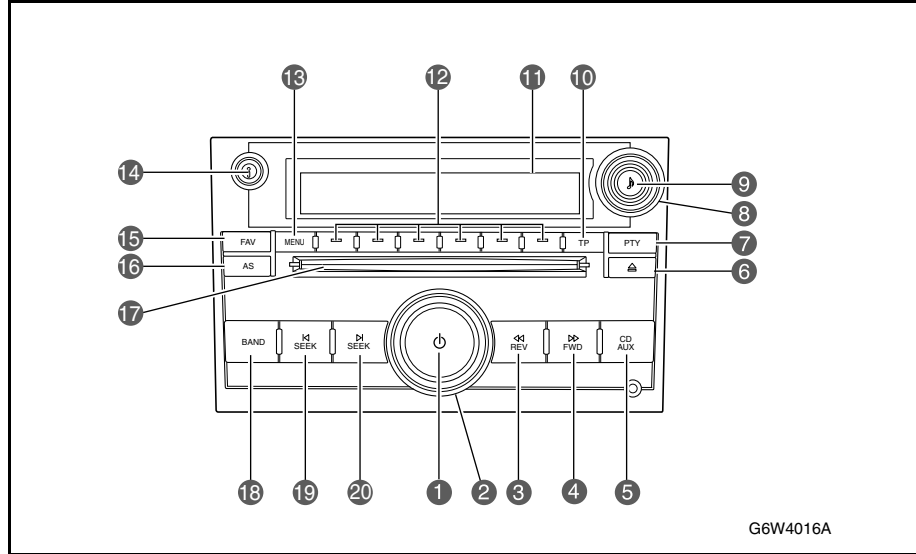

1. **Açma/kapama** tuşu

Sistem açık (ON) konumundayken:  
Kısa süre basın: Mute (ses kesme) fonksiyonunu devreye alır ve devreden çıkarır.  
Uzun süre basın: Sistemi kapatır. (OFF konumu)

Sistem kapalı (OFF) konumundayken:  
Açma/kapama tuşuna basıldığında sistem tekrar devreye alınır (ON konumu).

2. **Ses yüksekliği** düğmesi

Ses yüksekliğinin ayarlanmasını sağlar.

3. **REV** tuşu

Radyo modundayken, radyo istasyonu seçmek için kullanılır (geri yönde istasyon seçimi)

CD modundayken, CD'deki parça çalınırken parçanın hızlı olarak geri alınmasını sağlar

4. **FWD** tuşu

Radyo modundayken, radyo istasyonu seçmek için kullanılır (ileri yönde istasyon seçimi)

CD modundayken, CD'deki parça çalınırken parçanın hızlı olarak ileri alınmasını sağlar

5. **CD/AUX** tuşu

Audio (ses) modunun CD ve AUX arasında seçimini sağlar

6. **EJECT** tuşu

CD'nin CD çalardan çıkarılmasını sağlar.

7. **PTY** tuşu

FM modundayken, FM istasyon katagori başlıklarının seçilmesini sağlar

CD modundayken, MP3/WMA modu ve CD-DA modu arasında seçim yapılmasını sağlar

8. Ses kontrol düğmesi

Radyo modundayken, istasyon seçimini sağlar (ileri ve geri yönde istasyon seçimi)

CD modundayken, CD içerisindeki parçaların ileri ve geri yönde seçilmesini sağlar

Ön/arka ve sol/sağ ses ayar modunda, ön/arka (fader) ve sağ/sol (balans) ses dağılım ayarlamalarının yapılmasını sağlar.

9. **J** tuşu

Ton, ön/arka ve sol/sağ ses ayar modlarının seçimini sağlar.

10. **TP** tuşu

Trafik anonsları ayarlarının yapılmasını sağlar

11. Ekran

Tüm modlarda ve fonksiyonlarda, yayınlanmakta olan programlarda gerekli bilgileri gösterir.

## 12. Fonksiyon tuşu

Ekranda gösterilen fonksiyonların seçilmesi için kullanılır.

## 13. MENU tuşu

Basıldığında setup (ayar) menü moduna geçilir.

## 14. i tuşu

Radyo modundayken,  
FM istasyon bilgilerini gösterir

CD (CD-DA) modundayken,  
CD-TEXT metin bilgisini gösterir

MP3/WMA modunda,  
MP3/WMA bilgisini gösterir

## 15. FAV tuşu

Kısa süre basın: Ayarlı kanal sayfaarı arasında geçiş yapar

Uzun süre basın: Ayarlı istasyon sayfasını geçerli duruma getirir

## 16. AS tuşu

Radyo modundayken,  
Otomatik ayar modu ve otomatik ayarlı istasyonları etkinleştirmek için kullanılır.

## 17. CD yuvası

## 18. BAND tuşu

AM ve FM radyo bantları arasında seçim yapılması için kullanılır.

## 19/20. SEEK tuşları

Radyo modundayken,

Kısa süre basın: İstasyon arama tuşu.

Yayını alınabilen bir istasyon bulunana kadar (ileriveya geri yönde) arama işlemi devam eder.

Uzun süre basın: Beş saniye boyunca yayını alınabilen tüm istasyonları arar. Arama işlemi esnasında tuşa tekrar basıldığında güncel olarak ayarlı olan istasyon seçilir ve arama fonksiyonu sona erdirilir.

CD modundayken,

Bir önceki veya bir sonraki parçaya geçiş yapılmasını sağlar.

**YAYIN PARAZİTİ**

Radyo yayın kalitesi, istasyonun sinyal gücünden ve radyo istasyonuna olan uzaklıktan, binalardan, köprülerden, dağlardan vs. etkilenir.

Yayın kalitesindeki farklılıklar harici etkenlerden kaynaklanabilir.

## GENEL KULLANIM

### AÇMA/KAPAMA

Sistemi açmak için ilk olarak kontak anahtarını ACC ON veya ON konumuna getirin

- ⇒ Ses sistemi açma/kapama düğmesine (1) basın.

Ses sistemini kapamak için,

- ⇒ Açma/kapama tuşuna (1) biraz daha uzun süre basın.

### SES YÜKSEKLİĞİNİN AYARLANMASI

Ses yüksekliğini arttırmak için,

- ⇒ Ses düğmesini (2) saat yönünde çevirin.

Ekranda geçerli olan ses seviyesi gösterilir.

Ses yüksekliğini azaltmak için,

- ⇒ Ses düğmesini (2) saat yönünün tersine çevirin.

Ekranda geçerli olan ses seviyesi gösterilir.

### SİSTEMİN SESSİZ KONUMA ALINMASI (MUTE FONKSİYONU)

Sistem kapatılmadan sessiz konuma alınabilir.

- ⇒ Ses sistemi açma/kapama düğmesine (1) kısaca basın.

Ekranda “**Audio Muted**” mesajı gösterilir.

### SES VE SES DAĞILIM AYARLARI

Tiz tonlar, orta tonlar, bas ayarı ve ön/arka ve sağ/sol ses dağılım ayarı tüm modlar için yapılabilir ve yapılan ayar kaydedilebilir (AM, FM, CD, MP3/WMA ve AUX).

Otomatik ton kontrol fonksiyonu kullanıldığında, ses ve ses dağılımı, ayarlı olan ton seçeneklerine (POP, ROCK, CTRY, TALK, JAZZ, veya CLASSIC) göre ayarlanabilir ve kaydedilebilir.

### BAS AYARI:

Bas seviyesini ayarlamak için,

- ⇒ **J** tuşuna (9) basın.
- ⇒ Ekrandaki “**Bass**” ibaresinin altında bulunan fonksiyon tuşuna (12) kısaca basın.

- ⇒ Ses kontrol düğmesini (8) çevirerek bas seviyesini ayarlayın.

5 saniye sonra ayarlarınız kaydedilir ve ayar işlemi öncesindeki son ekran görüntüsüne geri dönülür.

Ekrandaki “**Bass**” ibaresinin altında bulunan fonksiyon tuşuna (12) uzun süre basıldığında bas ayarları sıfırlanır.

**ORTA TONLARIN AYARLANMASI:**

Orta tonları ayarlamak için,

- ⇒ **J** tuşuna (9) basın.
- ⇒ Ekrandaki “**Mid**” ibaresinin altında bulunan fonksiyon tuşuna (12) kısaca basın.
- ⇒ Ses kontrol düğmesini (8) çevirerek orta tonları ayarlayın.

5 saniye sonra ayarlarınız kaydedilir ve ayar işlemi öncesindeki son ekran görüntüsüne geri dönülür.

Ekrandaki “**Mid**” ibaresinin altında bulunan fonksiyon tuşuna (12) uzun süre basıldığında orta ton ayarları sıfırlanır.

**TİZ AYARI:**

Tiz seviyesini ayarlamak için,

- ⇒ **J** tuşuna (9) basın.
- ⇒ Ekrandaki “**Treb**” ibaresinin altında bulunan fonksiyon tuşuna (12) kısaca basın.
- ⇒ Ses kontrol düğmesini (8) çevirerek tiz tonları ayarlayın.

5 saniye sonra ayarlarınız kaydedilir ve ayar işlemi öncesindeki son ekran görüntüsüne geri dönülür.

Ekrandaki “**Treb**” ibaresinin altında bulunan fonksiyon tuşuna (12) uzun süre basıldığında tiz ayarları sıfırlanır.

**SOL/SAĞ SES DAĞILIMININ AYARLANMASI (BALANS)**

Sol/sağ ses dağılımını ayarlamak için,

- ⇒ **J** tuşuna (9) basın.
- ⇒ Ekrandaki “**Bal**” ibaresinin altında bulunan fonksiyon tuşuna (12) kısaca basın.
- ⇒ Ses kontrol düğmesini (8) çevirerek sağ/sol ses dağılım ayarını (balans) yapabilirsiniz.

5 saniye sonra ayarlarınız kaydedilir ve ayar işlemi öncesindeki son ekran görüntüsüne geri dönülür.

Ekrandaki “**Bal**” ibaresinin altında bulunan fonksiyon tuşuna (12) uzun süre basıldığında sağ/sol ses dağılım (balans) ayarları sıfırlanır.

### **ÖN/ARKA SES DAĞILIMININ AYARLANMASI (FADER)**

Ön/arka ses dağılımını (fader) ayarlamak için,

- ⇒ **J** tuşuna (9) basın.
- ⇒ Ekrandaki **“Fade”** ibaresinin altında bulunan fonksiyon tuşuna (12) kısaca basın.
- ⇒ Ses kontrol düğmesini (8) çevirerek ön/arka ses dağılım ayarını (fader) yapabilirsiniz.

5 saniye sonra ayarlarınız kaydedilir ve ayar işlemi öncesindeki son ekran görüntüsüne geri dönülür.

Ekrandaki **“Fade”** ibaresinin altında bulunan fonksiyon tuşuna (12) uzun süre basıldığında ön/arka ses dağılım (fader) ayarları sıfırlanır.

### **OTOMATİK TON KONTROL AYARI**

Önceden ayarlı ton seçeneklerini (POP, ROCK, CTRY, TALK, JAZZ, veya CLASSIC) etkinleştirmek için,

- ⇒ **J** tuşuna (9) basın.
- ⇒ Ekrandaki **“AUTO EQ”** ibaresinin altında bulunan fonksiyon tuşuna (12) kısaca basın.

**“Pop”, “Rock”, “Ctry”, “Talk”, “Jazz”, ve “Clas”** seçenekleri ekranda görüntülenir.

- ⇒ İstedığınız seçeneğin ilgili tuşuna (12) basın.

Seçilen ton ekranda görüntülenir.

Seçili fonksiyon tuşuna (12) tekrar basılması otomatik ton kontrol ayarının etkinliğini kaldırır.

### **RADYO MODU**

Bu ünite, bir RDS'li radyo alıcısıyla donatılmıştır. Sinyali alınabilen bir çok FM istasyonu, sadece programı değil aynı zamanda istasyon adı ve program tipi (PTY) gibi bilgiler de içeren bir sinyal iletmektedir. İstasyon adı, sinyal alınır alınmaz ekranda gösterilir.

### **RADYO MODUNA GEÇİŞ**

Eğer CD modundaysanız,

- ⇒ **BAND** tuşuna (18) basın.

Radyo moduna geçilir.

### **RDS FONKSİYONLARININ KULLANILMASI (AF, REG FONKSİYONLARI)**

Ses sisteminde bulunan RDS fonksiyonu AF fonksiyonu, REG fonksiyonu ve PS Freeze (Program servisi adının gösterilmesi) fonksiyonunu içerir.

- AF: AF fonksiyonu açık olduğunda dinlenen radyo istasyonunun yayın alımı kötüleştiğinde sistem, otomatik olarak yayını en güçlü alınan alternatif frekansı arar.
- REG: Dinlediğiniz radyo istasyonunun yayınının alındığı bölge dışına çıkıldığında eğer varsa, aynı istasyonun içinde bulunduğunuz yeni bölgede yayın yaptığı farklı frekansa otomatik geçiş yapılabilir. REG fonksiyonu açık olduğunda bu otomatik geçiş işlemi engellenir.
- PROGRAM SERVİSİ ADININ GÖSTERİLMESİ (PS Freeze): PS Freeze fonksiyonu açık olduğunda Program Servisi (PS) adı ancak ayarlı kanallardan bir istasyon seçildiğinde gösterilir.

### **REG FONKSİYONUNUN AÇILMASI/ KAPATILMASI (FM RADYO MODUNDAYKEN AF FONKSİYONU AÇIKSA):**

- ⇨ MENU tuşuna (13) basın.
- ⇨ Ekrandaki “RDS” ibaresinin altında bulunan fonksiyon tuşuna (12) basın.
- ⇨ Ekrandaki “REG” ibaresinin altında bulunan fonksiyon tuşuna (12) basın.

FM modundayken ekranda “REG” mesajı gösterilir.

Ekrandaki “REG” ibaresinin altındaki fonksiyon tuşuna (12) basılarak fonksiyon açılıp kapatılabilir.

### **AF FONKSİYONUNUN AÇILMASI/ KAPATILMASI (FM RADYO MODU):**

- ⇨ MENU tuşuna (13) basın.
- ⇨ Ekrandaki “RDS” ibaresinin altında bulunan fonksiyon tuşuna (12) basın.
- ⇨ Ekrandaki “AF” ibaresinin altında bulunan fonksiyon tuşuna (12) basın.

FM modundayken ekranda “AF” mesajı gösterilir.

Ekrandaki “AF” ibaresinin altındaki fonksiyon tuşuna (12) basılarak fonksiyon açılıp kapatılabilir.

### **PROFRAM SERVİSİ ADININ GÖSTERİMİ (PS FREEZE) FONKSİYONUNUN AÇILMASI/KAPATILMASI (FM RADYO MODU):**

- ⇨ MENU tuşuna (13) basın.
- ⇨ Ekrandaki “RDS” ibaresinin altında bulunan fonksiyon tuşuna (12) basın.
- ⇨ Ekrandaki “PS Freeze” ibaresinin altında bulunan fonksiyon tuşuna (12) basın.

Ekrandaki “PS Freeze” ibaresinin altındaki fonksiyon tuşuna (12) basılarak fonksiyon açılıp kapatılabilir.

### **AM VE FM BANDLARI / KAYITLI KANALLAR ARASINDA GEÇİŞ YAPMA**

Aracınızdaki radyo AM ve FM bandlarında yayın yapan istasyonların yayınları alınabilir ve bu istasyonlar kaydedilebilir.

Ayarlı istasyonlar için 8 sayfa bulunur (otomatik kayıt sayfası) ve her sayfaya en fazla 6 istasyon kaydedilebilir.

Band değişimi yapmak için,

⇒ **BAND** tuşuna (18) basın.

AM ve FM bantları arasında geçiş yapılır ve ekranda “**AM**” veya “**FM**” ibaresi gösterilir.

İstasyon kayıt sayfaları arasında geçiş yapmak için,

⇒ **FAV** tuşuna (15) basın.

Sayfa numarası değişir ve yeni sayfa numarası ekranda gösterilir.

### **İSTASYON AYARLAMAK**

Bir istasyon ayarlamak için çeşitli yollar vardır.

### **İSTASYONLARI MANUEL OLARAK AYARLAMA:**

⇒ **REV** tuşuna (3) veya **FWD** tuşuna (4) basın.

Frekans değiştirilir.

Ses kontrol tuşunu (8) çevirerek de istasyon arayı yapabilirsiniz.

### **OTOMATİK ARAMA:**

⇒ **SEEK** tuşuna (19 veya 20) kısaca basın.

Sistem güncel olarak yayını alınan istasyondan, yayını alınabilen bir sonraki istasyona geçiş yapar.

### **YAYINI ALINABİLEN İSTASYONLARIN TARANMASI (SCAN):**

Yayını alınabilen istasyonları taramak için,

⇒ **BAND** tuşuna (18) basın.

Bu tuşa basıldığında AM ve FM bandlarının seçilmesini sağlar.

⇒ **SEEK** tuşuna (19 veya 20) basın.

Tarama işlemi esnasında ekranda “**Scanning**” ibaresi gösterilir.

Yayını alınabilen bir istasyon bulunduğu bu istasyon yaklaşık olarak 5 saniye boyunca çalınır, daha sonra aynı şekilde istasyon arama işlemine devam edilir.

Tarama işlemi esnasında dinlemek istediğiniz frekansa ulaşıldığında **SEEK** tuşuna (19 veya 20) tekrar barak ilgili istasyonu seçebilir ve tarama işlemi sonlandırabilirsiniz.



### İSTASYON ARAMA HASSASİYETİ

Sistem yayını iyi alınan istasyonları arama (LOCAL modu) ve yayını zayıf alınan istasyonları arama (DX modu) arasında otomatik olarak geçiş yapar.

### İSTASYON KAYDETMEK İSTASYONLARIN MANUEL OLARAK KAYDEDİLMESİ:

Kaydetmek istediğiniz istasyonun frekansını ayarlayın.

- ⇒ Üzerine kayıt yapılacak olan istasyon hafıza sayfasını seçmek için **FAV** tuşuna (15) basın.

**FAV** tuşuna tekrar tekrar basıldığında 1'den 6'ya kadar olan kanal kayıt sayfaları ve **AS** (AUTO.P1, AUTO.P2) arasında geçiş yapılabilir, ilgili kayıt sayfasının numarası ekranda görüntülenir.

- ⇒ Ekranda görüntülenen (1'den 6'ya kadar) sayfa numaralarından istediğinizin altındaki fonksiyon tuşuna (12) basın.

Kayıt işleminin tamamlandığı bir bip sesi ile bildirilir.

### OTOMATİK KANAL AYARLAMA VE KAYDETME

Aracınızdaki ses sistemi yayını alınabilen radyo istasyonlarını otomatik olarak arayabilir ve kaydedebilir. Otomatik kayıt sayfalarına olan [AUTO.P1] ve [AUTO.P2]'nin her birine otomatik olarak bulunan maksimum 6 radyo istasyonu kaydedilir. Otomatik kanal ayarlama modu ON konumunda getirilmediği sürece otomatik kanal kayıt fonksiyonu çalışmaz.

Otomatik kayıt modunun açılması ve kapatılması (ON/OFF)

- ⇒ **AS** tuşuna (16) basın.
- ⇒ Ekrandaki “**ON**” veya “**OFF**” ibaresinin altında bulunan fonksiyon tuşuna (12) basın.

#### NOT

**Eğer otomatik kayıt sayfaları olan [AUTO.P1] ve [AUTO.P2]'ye herhangi bir istasyon kaydedilmemiş ise otomatik kayıt fonksiyonunu devreye almak için ekrandaki “ON” ibaresinin altında bulunan fonksiyon tuşuna (12) basın.**

Ayar işlemini bitirdiğinizde,

- ⇒ Ekrandaki “←” ibaresinin altında bulunan fonksiyon tuşuna (12) basın.

Otomatik arama işlemini yürütmek için,

- ⇒ **AS** tuşuna (16) basın.
- ⇒ Ekrandaki “**Rese**” ibaresinin altında bulunan fonksiyon tuşuna (12) basın.

Eğer otomatik kayıt sayfaları olan [AUTO.P1] ve [AUTO.P2]'ye herhangi bir istasyon kaydedilmemiş ise ekranda “**Rese**” ibaresi gösterilmez.

Otomatik olarak ayarlanan istasyonlar otomatik kayıt sayfaları [AUTO.P1] ve [AUTO.P2]'ye kaydedilir.

Otomatik ayar işlemini bitirdiğinizde,

Ekrandaki “←” ibaresinin altında bulunan fonksiyon tuşuna (12) basın.

#### NOT

**Otomatik kanal ayarı fonksiyonu kullanıldığında otomatik kanal kayıt sayfalarında bulunan önceki kanallar silinir.**

### **KAYITLI İSTASYONLARIN DİNLENİLMESİ**

⇒ **FAV** tuşuna (15) basın ve dinlemek istediğiniz istasyonun bulunduğu ilgili istasyon kayıt sayfasını seçin.

**FAV** tuşuna tekrar tekrar basıldığında 1'den 6'ya kadar olan kanal kayıt sayfaları ve AS (AUTO.P1, AUTO.P2) arasında geçiş yapılabilir, ilgili kayıt sayfasının numarası ekranda görüntülenir.

⇒ Ekranda gösterilen istediğiniz istasyon numarasının altındaki fonksiyon tuşuna (12) kısaca basın.

Seçili istasyonu dinlemeye başlarsınız.

### **PROGRAM TİPİ (PTY)**

FM bandındaki istasyonlar istasyon ismine ek olarak program kategori bilgileri de yayınlarlar. Sahip olduğunuz ses sistemi istasyon ismini ve kategori bilgisini ekranda gösterir. Örnek kategoriler: CULTURE, TRAVEL, JAZZ, SPORT, NEWS, POP, ROCK ve CLASSICS.

PTY fonksiyonu kullanıldığında seçili kategori dahilinde güncel olarak yayın yapan istasyonları direkt olarak ayarlayabilirsiniz.

### **PROGRAM TİPİ (PTY) FONKSİYONUNUN KULLANIMI**

Ekranda gösterilen kategorilerden birisi seçildiğinde o kategoride güncel olarak yayın yapan programlara geçiş yapabilirsiniz.

Kategorileri görüntülemek için,

⇒ **PTY** tuşuna (7) basın.

Kategoriler ekranda görüntülenir. Kategoriler kategori sayfalarında saklanmaktadır (1'den 10'kadar olan kategori sayfalarının her birinde üç kategori bulunur). **PTY** tuşuna (7) basıldığında sayfa değiştirilir.

⇒ Ekrandaki görüntülenen kategorilerden istediğiniz kategorinin altında bulunan fonksiyon tuşuna (12) basın.

Seçilen kategori dahilindeki yayını alınabilen istasyon dinlenmeye başlanır.

### **NOT**

Seçilen kategori dahilinde herhangi bir istasyon yayını bulunmuyorsa ekranda “NO Found” mesajı görüntülenir.

### **SEÇİLEN KATEGORİDE MANUEL İSTASYON AYARLAMAK:**

⇒ **REV** tuşuna (3) veya **FWD** tuşuna (4) basın.

Frekans değiştirilir.

### SEÇİLEN KATEGORİDE OTOMATİK KANAL AYARI:

⇨ **SEEK** tuşuna (19 veya 20) kısaca basın.

Sistem güncel olarak yayını alınan istasyondan, yayını alınabilen bir sonraki istasyona geçiş yapar.

### SEÇİLEN KATEGORİDE KANAL TARAMA VE AYARLAMA:

⇨ **SEEK** tuşuna (19 veya 20) basın.

Yayını alınabilen bir istasyon bulunduğunda bu istasyon yaklaşık olarak 5 saniye boyunca çalınır, daha sonra aynı şekilde istasyon arama işlemine devam edilir.

Dinlemek istediğiniz istasyonun frekansına ulaşıldığında bu istasyonu seçmek ve arama işlemi sonlandırmak için **SEEK** tuşuna (19 veya 20) tekrar basın.

### KATEGORİLERE GÖRE İSTASYON KAYDETMEK:

AM ve FM radyo bantlarındaki kanal kayıt bölümlerine istasyon kaydetme işleminin aynısı uygulayın.

### BİLGİ GÖSTERİM FONKSİYONU

FM radyo bandında istasyon bilgileri (kanal adı, güncel parçanın adı ve sanatçı adı) ekranda gösterilebilir.

⇨ **i** tuşuna (14) basın.

Bilgiler ekranda gösterilir.

**i** tuşuna tekrar tekrar basıldığında istasyon bilgileri değişmeli olarak gösterilir.

### TRAFİK ANONSLARININ (BİLGİLERİNİN) ALINMASI

Radyo üniteniz bir RDS-EON alıcısı ile donatılmıştır. EON kısaltması Enhanced Other Network'un (güçlendirilmiş diğer yayın istasyonları şebekesi) kısaltılmasıdır.

Bir trafik anonsu iletilirse, cihaz trafik bilgilerini sağlamayan istasyondan aynı yayını ağı içerisinde trafik bilgilerini sunan bir istasyona otomatik olarak geçer.

Trafik anonsu dinlendikten sonra yayından önce dinlemekte olduğunuz program tekrar ayarlanır.

### TRAFİK BİLGİLERİNİN ÖNCELİĞİNİN AÇILMASI/KAPATILMASI

TP modu “ON” konumunda getirildiğinde yayınlanacak olan trafik anonsları öncelikli olarak dinlenir.

⇨ **TP** tuşuna (10) basın.

**TP** tuşuna (10) basarak ON ve OFF konumu arasında değişim yapılır.

**TP “ON”** konumunda, trafik anonsu yayınlandığında ekranda “**TP**” ibaresi gösterilir ve eğer herhangi bir trafik anonsu yayınlanmıyorsa ekranda “**NO TP**” ibaresi görüntülenir.

## CD MODU

Aracınızdaki CD çalar birimi CD-R, CD-RW ve CD-DA disklerini ve MP3/WMA ve CD-DA formatında dosyalar içeren (sadece müzik verisi) diskleri çalıştırabilir. Ses sistemi takılan diskin müzik CD'si veya MP3/WMA formatlı veri içeren bir disk olduğunu otomatik olarak tespit eder ve bu bilgiyi ekranda gösterir.

### DİSKİN YERLEŞTİRİLMESİ

- ⇒ Diskin etiketli kısmı üstte olacak şekilde disk giriş bölümünden içeri doğru yerleştirin.

Disk otomatik olarak içeri alınır ve çalınmaya başlanır.

#### NOT

**Diski etiket kısmı üstte olacak şekilde yavaşça ve hafif bir direnç noktasına ulaşıncaya kadar CD giriş bölümüne iterek yerleştirin, disk otomatik olarak tespit edilip içeri alınır. Diski içeri sokmak için zorlamayın.**

### CD MODUNA GEÇİLMESİ

CD moduna geçmek için:

- ⇒ **CD/AUX** tuşuna (5) basın.

Eğer hiçbir disk yerleştirilmemişse CD moduna geçiş yapılmaz.

Sis sistemi CD ve **MP3/WMA** modlarını otomatik olarak tespit eder ve ilgili moda geçer, ekranda “**CD**” (CD) veya “**MP3**” ibaresi görüntülenir ve disk çalınmaya başlar.

Yerleştirilen CD CD-DA ve **MP3/WMA** formatlarının her ikisinin de içeren karma bir disk ise ekranda “CD-DA+MP3/WMA” ibaresi gösterilir. CA-DA ve MP3/WMA modları manuel olarak seçilir.

CD-DA veya MP3/WMA modları arasında geçiş yapmak için:

- ⇒ **PTY** tuşuna (7) basın.

Ekranda “**CD**” ve “**MP3**” ibareleri görüntülenir.

- ⇒ Çalmak istediğiniz formata işaret eden fonksiyon tuşuna (12) basın.

Seçilen format çalınmaya başlar.

### DİZİN SEÇİMİ (SADECE MP3/WMA MODUNDA)

Eğer disk içerisinde birden fazla dizin (klasör) bulunuyorsa dizin seçimi yapılabilir.

Disk içerisindeki bir dizini seçmek için:

- ⇒ Ekrandaki “**←**” ibaresinin altındaki “**<**” veya “**>**” işaretinin altında bulunan fonksiyon tuşuna (12) basın.

Bu tuşlardan herhangi birine her basıldığında dizin değiştirilir ve seçilen dizin dahilindeki parçalar çalınmaya başlar.

### PARÇA SEÇİMİ

Disk veya seçilen dizin içerisindeki bir parçayı seçmek için:

- ⇒ **SEEK** tuşuna (19 veya 20) basın.

Bu tuşlara her basıldığında bir önceki veya bir sonraki parça seçilir ve çalınmaya başlanır.

### HIZLI PARÇA SEÇİMİ

İleri veya geri yönde hızlı parça seçimi için:

- ⇒ **REV** tuşuna (3) veya **FWD** tuşuna (4) basın.

Tuşa basılı tuttuğunuz sürece ileri veya geri yönde hızlı arama işlemi devam eder.

### RASTGELE ÇALMA (MIX)

Takılı olan diskteki parçaları rasgele düzenle çalmak için:

- ⇒ Ekrandaki **“RDM”** ibaresinin altında bulunan fonksiyon tuşuna (12) basın.

Ekranda **“Randomize Current CD”** mesajı gösterilir.

Rastgele çalma işlemini durdurmak için:

- ⇒ Ekrandaki **“RDM”** ibaresinin altında bulunan fonksiyon tuşuna (12) basın.

Ekranda **“Random OFF”** mesajı gösterilir.

#### NOT

Ekandaki **“RDM”** ibaresinin altındaki fonksiyon tuşuna tekrar tekrar basıldığında **“Randomize Current CD”** (güncel CD'yi rastgele çal) ve **“Random OFF”** (rastgele çalma devre dışı) arasında değişim yapılır.

### DİSK ÜZERİNDEKİ BİLGİLERİN EKRANDA GÖSTERİLMESİ

CD-TEXT veya MP3/WMA formatındaki diskler çalırken disk üzerindeki bilgiler (parça adı, sanatçının adı, albüm adı, klasör adı [sadece MP3/WMA diskinde]) ekranda gösterilebilir.

- ⇒ **i** tuşuna (14) basın.

Ekranda **“Song”**, **“Artist”**, **“Album”**, **“□”**, **“←”** bilgileri görüntülenir.

- ⇒ İstedığınız seçeneğin tuşuna (12) basın.

Seçilen bilgi ekranda görüntülenir.

Bilgilerin ekranda gösterilmesini durdurmak için,

- ⇒ Ekrandaki **“←”** ibaresinin altında bulunan fonksiyon tuşuna (12) basın.

### “PARÇA ÇALMA LİSTESİ” (PLAY LİST) FONKSİYONU (MP3/WMA DİSKİ ÇALINIRKEN)

Sistem **“play list”** (parça çalma listesi) dosyalarını (**“m3u”** veya **“pls”** uzantılı dosyalar) okuyabilir.

### **MÜZİK NAVİGASYON FONKSİYONU (MP3/WMA DİSKİ ÇALINIRKEN)**

MP3/WMA formatındaki bir disk çalınırken disk içindeki parçalar albüm adı veya sanatçı adına göre sıralanabilir bu doğrultuda bir liste oluşturulabilir ve parçalar bu listedeki sıralamaya göre çalınabilir. Çalınmakta olan parça ile ilgili olarak ekranda albüm adı veya sanatçı adı gösterilir.

### **ALBÜM ADI VE SANATÇI ADI BİLGİLERİNİN (TAG) ARANMASI (DİSK YERLEŞTİRİLDİĞİNDE)**

Çalınmakta olan disk içindeki albüm adı ve/veya sanatçı adı aranabilir.

⇒ Ekrandaki “**⏪**” ibaresinin altında bulunan fonksiyon tuşuna (12) basın.

Parça çalma sırası için bir liste oluşturulur. Disk içerisinde bir albüm/sanatçı adı bilgisi (tag) bulunamaz ise arama işlemi öncesindeki ekrana geri dönülür ve MP3 moduna geçilir.

### **PARÇALARIN ALBÜM VEYA SANATÇI ADINA GÖRE TEKRAR DÜZENLENMESİ:**

MP3/WMA diski çalınırken:

- ⇒ Ekrandaki “**⏪**” ibaresinin altında bulunan fonksiyon tuşuna (12) basın.
- ⇒ Ekrandaki “**Sort**” ibaresinin altında bulunan fonksiyon tuşuna (12) basın.

Ekranda “**By Artist**” (sanatçıya göre) ve “**By Album**” (albüme göre) ibareleri görüntülenir.

⇒ İsteddiğiniz seçeneğin ilgili tuşuna (12) basın.

Disk içindeki parçalar yaptığınız seçime uygun olarak (sanatçı adına veya albüm adına göre) sıralanarak çalınmaya başlar.

Parçaların yeniden düzenlenmesi işlemi bitirdiğinizde,

⇒ Ekrandaki “**←**” ibaresinin altında bulunan fonksiyon tuşuna (12) basın.

### **İLERİ/GERİ YÖNDE HIZLI ARAMA:**

İleri veya geri yönde hızlı parça arama için,

⇒ **REV** tuşuna (3) veya **FWD** tuşuna (4) basın.

Tuşa basılı tuttuğunuz sürece ileri veya geri yönde hızlı arama işlemi devam eder.

### **DİNLEMEK İSTEDİĞİNİZ PARÇAYI ARAMAK:**

Sanatçı adı veya albüm adına göre düzenlenmiş liste içerisindeki istediğiniz bir parçayı seçmek için,

⇒ **SEEK** tuşuna (19 veya 20) basın.

Bu tuşlara her basıldığında bir önceki veya bir sonraki parça seçilir ve çalınmaya başlanır.

### DİNLEMEK İSTEDİĞİNİZ ALBÜM VEYA SANATÇIYI ARAMAK:

Albüm adı veya sanatçı adına göre düzenlemiş olan bir parça listesindeki bir albüm adı veya artist adını seçmek için,

- ⇒ Disk çalınırken ekrandaki “<” veya “>” ibaresinin altındaki fonksiyon tuşuna (12) basın.

Albüm adı veya sanatçı adı değişik ve parça çalınmaya başlar.

### DİSKİN ÇIKARILMASI

Bir diski dışarı çıkarmak için,

- ⇒ **EJECT** tuşuna (6) basın.

Ekranda “**Ejecting**” ibaresi gösterilir ve çalınan disk disk giriş bölümünden dışarı çıkartılır.

#### NOT

**Disk otomatik olarak dışarı çıkartılırken diski dışarı çıkarmaya zorlamayın. Eğer çıkarılan disk tutulup tamamen dışarı çıkarılmaz ise tekrar içeri alınır ve maksimum on saniyelik bir aradan sonra tekrar çalmaya başlar.**

### HARİCİ SES KAYNAKLARI

Diğer ses sistemleri AUX modunda kullanılabilir.

#### NOT

**Diğer ses sistemleri ile bağlantı kurmak için uygun bağlantı kabloları gerekmektedir. İlgili kabloları temin edin.**

### AUX GİRİŞİNİN ETKİNLEŞTİRİLMESİ

AUX moduna geçmek için,

- ⇒ **CD/AUX** tuşuna (5) basın.

Ekranda “**Aux Input Device**” mesajı gösterilir. Bu mesaj harici ses sistemlerinin şuan kullanılabileceği anlamına gelir.

#### NOT

**Eğer AUX girişine hiçbir harici ses sistemi bağlanmamış ise AUX modunageçiş sağlanmaz.**

## DİREKSİYON SİMİDİNDEKİ KUMANDA TUŞLARI

Ses sisteminin temel fonksiyonları direksiyon simidindeki kumanda tuşları ile çalıştırılabilir.

### NOT

**Audio (ses) modu seçilirken AUX girişine herhangi bir harici ses sistemi bağlanmadığında AUX modu gösterilmeden atlanır.**

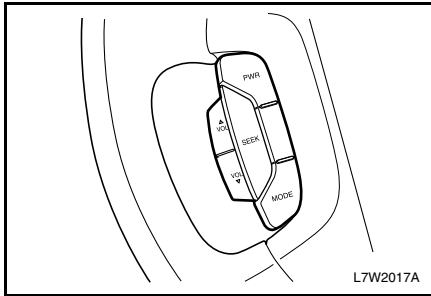

L7W2017A

Tuş	Fonksiyon
PWR	<ul style="list-style-type: none"> <li>Ses sistemi açık (devrede, ON konumunda) olduğunda:           <ul style="list-style-type: none"> <li>Kısa süre basın: Mute (sessiz konum) fonksiyonu devreye alınır</li> <li>Uzun süre basın: Sistem tamamen kapatılır.(OFF konumu)</li> </ul> </li> <li>Ses sistemi kapalı (devre dışı, OFF konumunda) olduğunda:           <ul style="list-style-type: none"> <li>Tuşa tekrar basıldığında sistem devreye alınır (ON konumunda geçilir).</li> </ul> </li> </ul>
MODE	<p>Audio (ses) modunun seçimi için kullanılır.</p> <p>AM → FM → CD → (AUX) → AM moduana dönüş</p>
SEEK	<ul style="list-style-type: none"> <li>Radyo modunda:           <ul style="list-style-type: none"> <li>Kısa süre basın: Bir sonraki kayıtlı istasyona geçilir</li> <li>Uzun süre basın: Otomatik arama işlemi başlatılır</li> </ul> </li> <li>CD modundayken:           <ul style="list-style-type: none"> <li>Kısa süre basın: Parça değiştirilir</li> <li>Uzun süre basın: Çalınan parçalar arasında ileri yönde arama başlar</li> </ul> </li> </ul>
VOLUME (+) (-)	<p>+ tarafı: Ses yüksekliği artırılır</p> <p>- tarafı: Ses yüksekliği azaltılır</p>



## HIRSIZLIĞA KARŞI KORUMA (GÜVENLİK KİLİDİ) FONKSİYONU

Hırsızlığa karşı koruma fonksiyonunun ayarlanması sistemi çalınmaya karşı korur.

Güvenlik kilidi fonksiyonu ile birlikte bir ID (kullanıcı) kodu kaydedildiğinde sistem çalınsa başka bir araca takılsa bile ID (kullanıcı) kodu girilmeden kullanılması mümkün değildir.

Güvenlik kilidinin (ID kodunun kaydedilmesi) devreye alınması. Ses sistemini kapatın (OFF konumuna getirin)

⇨ **i** tuşunu (14) ve en soldaki fonksiyon tuşunu (12) basılı tutarken eşzamanlı olarak ses sistemini açma tuşuna (1) basın.

ID kodu kaydetme moduna geçilir ve ekranda 1'den 6'ya kadar olan rakamlar gösterilir.

⇨ Dört haneli kodu girmek için 1'den 6'ya kadar olan rakamların altındaki tuşlara basın.

⇨ Ses sistemi açma/kapama düğmesine (1) basın.

ID kodu kaydedilir ve sistem tekrar kapatılır (OFF konumuna geçilir).

Güvenlik kodunu iptal etmek için, Sistemi kapatın (OFF konumuna getirin).

⇨ **i** tuşunu (14) ve en soldaki fonksiyon tuşunu (12) basılı tutarken eşzamanlı olarak ses sistemini açma tuşuna (1) basın.

ID kodu kaydetme moduna geçilir ve ekranda 1'den 6'ya kadar olan rakamlar gösterilir.

⇨ Dört haneli kodu girmek için 1'den 6'ya kadar olan rakamların altındaki tuşlara basın.

⇨ Ses sistemi açma/kapama düğmesine (1) basın.

Girilen kod kayıtlı olan kod ile örtüşüyorsa güvenlik kodu iptal edilir ve sistem tekrar kapatılarak OFF konumuna alınır.

### NOT

**Bir ID kodunun kaydedilmesinden sonra iptal etmek için ID kodunun doğru olarak girilmesi gerekir. Güvenlik kodunun unutulmaması gerektiğine dikkat edin.**

**Ard arda on kez yanlış kodun girilmesinden sonra bir saat içerisinde yeni bir kod girişi mümkün değildir.**

## BAKIM VE TEMİZLİKLE İLGİLİ TAVSİYELER

Ünitenin bakımını yaparken ve temizlerken aşağıdaki hususlara dikkat edin.

### CD'LERİN AŞAĞIDAKİ YERLERDE UNUTMAYIN

- Ön panelin üzerinde.
- Doğrudan güneş ışınlarına veya yüksek sıcaklıklara maruz kalan yerlerde.
- Hoparlörlerin veya kuvvetli manyetik alanların yanında.

### OKUYUCU KAFANIN TEMİZLENMESİ

- CD'ler çalarken mümkün olan en yüksek ses kalitesini sağlamak için CD okuyucu birimini düzenli olarak temizleyin.
- Temizleme CD'si kullanıyorsanız kullanmadan önce temizleme CD'sinin çalıştırma talimatlarını okuyunuz.

#### NOT

Temizleme CD'sinin çok fazla kullanılması, CD okuyucu birimine zarar verebilir.

### SES SİSTEMİNİN TEMİZLENMESİ

- Ünitenin ön tarafı tozluysa; kuru ve tozsuz bir bezle temizleyin. Önceden sistemi kapatın.
- Ünitenin temizlenmesinde; kesinlikle terebentin, terebentin türevi (tiner) veya alkol kullanmayın. Bu sıvılar plastiğe zarar verebilir ve düğmelerdeki etiketleri çıkartabilir.

### MERCEĞİN BUĞU YAPMASI

Ses sistemindeki laser ışını odaklayan mercek soğuk havalarda veya yağmurlu havalarda buğu yapabilir. Mercek buğu yaparsa sistemi kullanmadan önce fanı veya klimayı devreye alın.

#### NOT

Mercek üzerinde buğu oluşması, sistem soğuk konumdayken içine sıcak bir CD'nin konulmasından (örneğin evinizden yeni bir CD getirdiğinizde) kaynaklanabilir.

### CD'LERİN KULLANIMI

CD'lerin veri kayıtlı olan yüzeyine dokunmaktan kaçının. CD'yi sadece orta kısmındaki delikten ve kenarlarından tutun.

Kullandıktan sonra CD'leri kutularında muhafaza edin.

CD'leri doğrudan güneş ışınlarına veya yüksek sıcaklıklara maruz kalan yerlerde bırakmayın.

#### NOT

- Ses sisteminin ön panelini asla açmaya çalışmayın.
- Ses sisteminin içine veya üzerine kesinlikle sıvı damlatmayın.

**TEKNİK ÖZELLİKLER (ÜRETİCİ FİRMADAN ALINTI)**

Akım beslemesi	9 ile 16 VDC arasında
Hoparlör empedansı	4 ohm (4 hoparlör)
Çıkış gücü	DIN 45 324 standardına uygun 14.4 V / 4 x 40 watt maksimum güç
<b>RADYO BÖLÜMÜ</b>	
Frekans aralığı	FM: 87.5 – 108.0 MHz
	AM: 531 – 1602 kHz
Giriş hassasiyeti	FM: maksimum sinyal gürültü oran 20 dB
	AM: maksimum sinyal gürültü oran 27 dB V
Sinyal gürültü oranı	Sinyal gürültü oranı AM 54dB veya daha fazla, FM 60 dB'den daha fazla
Stereo kanal ayrımı	26 dB veya daha fazla
<b>CD BÖLÜMÜ</b>	
Frekans cevabı	20 ile 20000 Hz arasında
Sinyal gürültü oranı dB A	65 dB veya daha fazla
Stereo crosstalk (1 kHz)	60 dB veya daha fazla
Sapma (1 kHz)	maksimum %0.2

## RDS RADYO VE ÇOKLU CD ÇALAR (CD DEĞİŞTİRİCİ)

Cihazı ilk kez kullanmadan önce lütfen bu talimatları dikkatli bir şekilde okuyunuz.

### ⚠ DİKKAT

Yolculuk esnasında yol güvenliği ve emniyeti herşeyden daha önemlidir. Radyonuzu ancak yol ve trafik koşulları izin veriyorsa kullanın. Bir yolculuğa çıkmadan önce cihazın nasıl kullanılacağını öğrenin. Araç içindeyken polis, itfaiye ve ambulans sirenlerini duyabilmelisiniz. Bu nedenle ne dinliyorsanız dinleyin ses seviyesini makul bir değere ayarlayın.

### ⚠ DİKKAT

Ses sistemi, araç takviye kablolarıyla çalıştırılırken zarar görebilir. Bu durumda, sistemi kapatın.

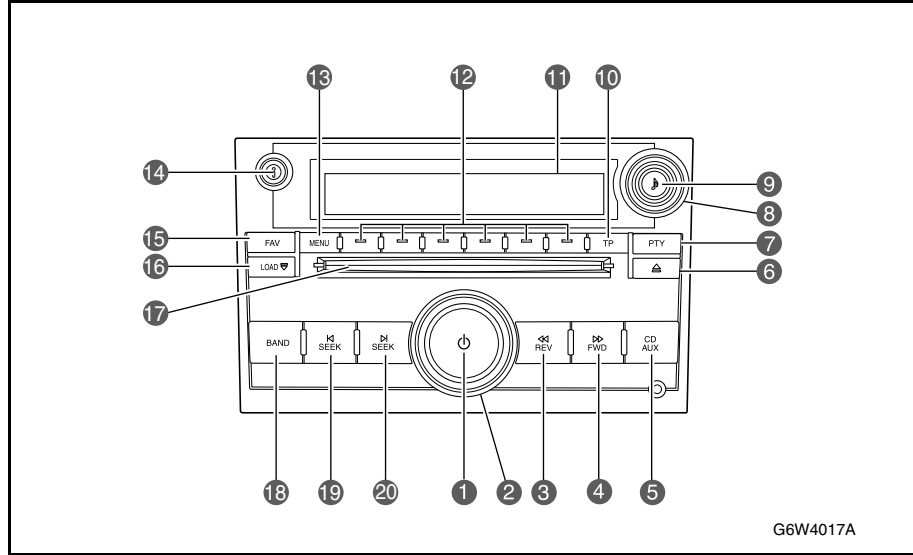

1. **Açma/kapama** tuşu  
Sistem açık (ON) konumundayken:  
Kısa süre basın: Mute (ses kesme) fonksiyonunu devreye alır ve devreden çıkarır.  
Uzun süre basın: Sistemi kapatır.(OFF konumu)  
Sistem kapalı (OFF) konumundayken:  
Açma/kapama tuşuna basıldığında sistem tekrar devreye alınır (ON konumu).
2. **Ses yüksekliği** düğmesi  
Ses yüksekliğinin ayarlanmasını sağlar.
3. **REV** tuşu  
Radyo modundayken,  
radyo istasyonu seçmek için kullanılır (geri yönde istasyon seçimi)  
Çoklu CD çalar modundayken,  
CD'deki parça çalınırken parçanın hızlı olarak geri alınmasını sağlar
4. **FWD** tuşu  
Radyo modundayken,  
radyo istasyonu seçmek için kullanılır (ileri yönde istasyon seçimi)  
Çoklu CD çalar modundayken,  
CD'deki parça çalınırken parçanın hızlı olarak ileri alınmasını sağlar
5. **CD/AUX** tuşu  
Audio (ses) modunun çoklu CD çalar ve AUX arasında seçimini sağlar
6. **EJECT** tuşu  
CD'nin çoklu CD çalardan (CD changer) çıkarılmasını sağlar.
7. **PTY** tuşu  
FM modundayken,  
FM istasyon katagori başlıklarının seçilmesini sağlar  
Çoklu CD çalar modundayken,  
MP3/WMA modu ve CD-DA modu arasında seçim yapılmasını sağlar
8. Ses kontrol düğmesi  
Radyo modundayken,  
istasyon seçimini sağlar (ileri ve geri yönde istasyon seçimi)  
Çoklu CD çalar modundayken,  
CD içerisindeki parçaların ileri ve geri yönde seçilmesini sağlar  
Ön/arka ve sol/sağ ses ayar modunda, ön/arka (fader) ve sağ/sol (balans) ses dağılım ayarlamalarının yapılmasını sağlar.
9. **J** tuşu  
Ton, ön/arka ve sol/sağ ses ayar modlarının seçimini sağlar.
10. **TP** tuşu  
Trafik anonsları ayarlarının yapılmasını sağlar
11. Ekran  
Tüm modlarda ve fonksiyonlarda, yayınlanmakta olan programlarda gerekli bilgileri gösterir.

12. Fonksiyon tuşu

Ekranda gösterilen fonksiyonların seçilmesi için kullanılır.

13. MENU tuşu

Basıldığında setup (ayar) menü moduna geçilir.

14. i tuşu

Radyo modundayken,  
FM istasyon bilgilerini gösterir

CD (CD-DA) modundayken,  
CD-TEXT metin bilgisini gösterir

MP3/WMA modunda,  
MP3/WMA bilgisini gösterir

15. FAV tuşu

Kısa süre basın: Ayarlı kanal sayfaları arasında geçiş yapar

Uzun süre basın: Ayarlı istasyon sayfasını geçerli duruma getirir

16. LOAD tuşu

CD'nin çoklu CD çalara (CD changer) yerleştirilmesini sağlar.

17. CD yuvası

18. BAND tuşu

AM ve FM radyo bantları arasında seçim yapılması için kullanılır.

19/20. SEEK tuşları

Radyo modundayken,

Kısa süre basın: İstasyon arama tuşu.  
Yayını alınabilen bir istasyon bulunana kadar (ileriveya geri yönde) arama işlemi devam eder.

Uzun süre basın: Beş saniye boyunca yayını alınabilen tüm istasyonları arar.  
Arama işlemi esnasında tuşa tekrar basıldığında güncel olarak ayarlı olan istasyon seçilir ve arama fonksiyonu sona erdirilir.

Çoklu CD çalar modundayken,  
Bir önceki veya bir sonraki parçaya geçiş yapılmasını sağlar.

**YAYIN PARAZİTİ**

Radyo yayın kalitesi, istasyonun sinyal gücünden ve radyo istasyonuna olan uzaklıktan, binalardan, köprülerden, dağlardan vs. etkilenir.

Yayın kalitesindeki farklılıklar harici etkenlerden kaynaklanabilir.

## GENEL KULLANIM

### AÇMA/KAPAMA

Sistemi açmak için ilk olarak kontak anahtarını ACC ON veya ON konumuna getirin

- ⇒ Ses sistemi açma/kapama düğmesine (1) basın.

Ses sistemini kapamak için,

- ⇒ Açma/kapama tuşuna (1) biraz daha uzun süre basın.

### SES YÜKSEKLİĞİNİN AYARLANMASI

Ses yüksekliğini arttırmak için,

- ⇒ Ses düğmesini (2) saat yönünde çevirin.

Ekranda geçerli olan ses seviyesi gösterilir.

Ses yüksekliğini azaltmak için,

- ⇒ Ses düğmesini (2) saat yönünün tersine çevirin.

Ekranda geçerli olan ses seviyesi gösterilir.

### SİSTEMİN SESSİZ KONUMA ALINMASI (MUTE FONKSİYONU)

Sistem kapatılmadan sessiz konuma alınabilir.

- ⇒ Ses sistemi açma/kapama düğmesine (1) kısaca basın.

Ekranda “**Audio Muted**” mesajı gösterilir.

### SES VE SES DAĞILIM AYARLARI

Tiz tonlar, orta tonlar, bas ayarı ve ön/arka ve sağ/sol ses dağılım ayarı tüm modlar için yapılabilir ve yapılan ayar kaydedilebilir (AM, FM, CD, MP3/WMA ve AUX).

Otomatik ton kontrol fonksiyonu kullanıldığında, ses ve ses dağılımı, ayarlı olan ton seçeneklerine (POP, ROCK, CTRY, TALK, JAZZ, veya CLASSIC) göre ayarlanabilir ve kaydedilebilir.

### BAS AYARI:

Bas seviyesini ayarlamak için,

- ⇒ **J** tuşuna (9) basın.
- ⇒ Ekrandaki “**Bass**” ibaresinin altında bulunan fonksiyon tuşuna (12) kısaca basın.

- ⇒ Ses kontrol düğmesini (8) çevirerek bas seviyesini ayarlayın.

5 saniye sonra ayarlarınız kaydedilir ve ayar işlemi öncesindeki son ekran görüntüsüne geri dönlür.

Ekrandaki “**Bass**” ibaresinin altında bulunan fonksiyon tuşuna (12) uzun süre basıldığında bas ayarları sıfırlanır.

### **ORTA TONLARIN AYARLANMASI:**

Orta tonları ayarlamak için,

- ⇒ **J** tuşuna (9) basın.
- ⇒ Ekrandaki **“Mid”** ibaresinin altında bulunan fonksiyon tuşuna (12) kısaca basın.
- ⇒ Ses kontrol düğmesini (8) çevirerek orta tonları ayarlayın.

5 saniye sonra ayarlarınız kaydedilir ve ayar işlemi öncesindeki son ekran görüntüsüne geri dönülür.

Ekrandaki **“Mid”** ibaresinin altında bulunan fonksiyon tuşuna (12) uzun süre basıldığında orta ton ayarları sıfırlanır.

### **TİZ AYARI:**

Tiz seviyesini ayarlamak için,

- ⇒ **J** tuşuna (9) basın.
- ⇒ Ekrandaki **“Treb”** ibaresinin altında bulunan fonksiyon tuşuna (12) kısaca basın.
- ⇒ Ses kontrol düğmesini (8) çevirerek tiz tonları ayarlayın.

5 saniye sonra ayarlarınız kaydedilir ve ayar işlemi öncesindeki son ekran görüntüsüne geri dönülür.

Ekrandaki **“Treb”** ibaresinin altında bulunan fonksiyon tuşuna (12) uzun süre basıldığında tiz ayarları sıfırlanır.

### **SOL/SAĞ SES DAĞILIMININ AYARLANMASI (BALANS)**

Sol/sağ ses dağılımını ayarlamak için,

- ⇒ **J** tuşuna (9) basın.
- ⇒ Ekrandaki **“Bal”** ibaresinin altında bulunan fonksiyon tuşuna (12) kısaca basın.
- ⇒ Ses kontrol düğmesini (8) çevirerek sağ/sol ses dağılım ayarını (balans) yapabilirsiniz.

5 saniye sonra ayarlarınız kaydedilir ve ayar işlemi öncesindeki son ekran görüntüsüne geri dönülür.

Ekrandaki **“Bal”** ibaresinin altında bulunan fonksiyon tuşuna (12) uzun süre basıldığında sağ/sol ses dağılım (balans) ayarları sıfırlanır.



### ÖN/ARKA SES DAĞILIMININ AYARLANMASI (FADER)

Ön/arka ses dağılımını (fader) ayarlamak için,

- ⇒ **J** tuşuna (9) basın.
- ⇒ Ekrandaki **“Fade”** ibaresinin altında bulunan fonksiyon tuşuna (12) kısaca basın.
- ⇒ Ses kontrol düğmesini (8) çevirerek ön/arka ses dağılım ayarını (fader) yapabilirsiniz.

5 saniye sonra ayarlarınız kaydedilir ve ayar işlemi öncesindeki son ekran görüntüsüne geri dönülür.

Ekrandaki **“Fade”** ibaresinin altında bulunan fonksiyon tuşuna (12) uzun süre basıldığında ön/arka ses dağılım (fader) ayarları sıfırlanır.

### OTOMATİK TON KONTROL AYARI

Önceden ayarlı ton seçeneklerini (POP, ROCK, CTRY, TALK, JAZZ, veya CLASSIC) etkinleştirmek için,

- ⇒ **J** tuşuna (9) basın.
- ⇒ Ekrandaki **“AUTO EQ”** ibaresinin altında bulunan fonksiyon tuşuna (12) kısaca basın.

**“Pop”, “Rock”, “Ctry”, “Talk”, “Jazz”, ve “Clas”** seçenekleri ekranda görüntülenir.

- ⇒ İsteddiğiniz seçeneğin ilgili tuşuna (12) basın.

Seçilen ton ekranda görüntülenir.

Seçili fonksiyon tuşuna (12) tekrar basılması otomatik ton kontrol ayarının etkinliğini kaldırır.

### RADYO MODU

Bu ünite, bir RDS’li radyo alıcısıyla donatılmıştır. Sinyali alınabilen bir çok FM istasyonu, sadece programı değil aynı zamanda istasyon adı ve program tipi (PTY) gibi bilgiler de içeren bir sinyal iletmektedir. İstasyon adı, sinyal alınır alınmaz ekranda gösterilir.

### RADYO MODUNA GEÇİŞ

Eğer çoklu CD çalar (CD changer) modundaysanız,

- ⇒ **BAND** tuşuna (18) basın.

Radyo moduna geçilir.

### **RDS FONKSİYONLARININ KULLANILMASI (AF, REG FONKSİYONLARI)**

Ses sisteminde bulunan RDS fonksiyonu AF fonksiyonu, REG fonksiyonu ve PS Freeze (Program servisi adının gösterilmesi) fonksiyonunu içerir.

- AF: AF fonksiyonu açık olduğunda dinlenen radyo istasyonunun yayın alımı kötüleştiğinde sistem, otomatik olarak yayını en güçlü alınan alternatif frekansı arar.
- REG: Dinlediğiniz radyo istasyonunun yayınının alındığı bölge dışına çıkıldığında eğer varsa, aynı istasyonun içinde bulunduğunuz yeni bölgede yayın yaptığı farklı frekansa otomatik geçiş yapılabilir. REG fonksiyonu açık olduğunda bu otomatik geçiş işlemi engellenir.
- PROGRAM SERVİSİ ADININ GÖSTERİLMESİ (PS Freeze): PS Freeze fonksiyonu açık olduğunda Program Servisi (PS) adı ancak ayarlı kanallardan bir istasyon seçildiğinde gösterilir.

### **REG FONKSİYONUNUN AÇILMASI/ KAPATILMASI (FM RADYO MODUNDAYKEN AF FONKSİYONU AÇIKSA):**

- ⇨ MENU tuşuna (13) basın.
- ⇨ Ekrandaki “RDS” ibaresinin altında bulunan fonksiyon tuşuna (12) basın.
- ⇨ Ekrandaki “REG” ibaresinin altında bulunan fonksiyon tuşuna (12) basın.

FM modundayken ekranda “REG” mesajı gösterilir.

Ekrandaki “REG” ibaresinin altındaki fonksiyon tuşuna (12) basılarak fonksiyon açılıp kapatılabilir.

### **AF FONKSİYONUNUN AÇILMASI/ KAPATILMASI (FM RADYO MODU):**

- ⇨ MENU tuşuna (13) basın.
- ⇨ Ekrandaki “RDS” ibaresinin altında bulunan fonksiyon tuşuna (12) basın.
- ⇨ Ekrandaki “AF” ibaresinin altında bulunan fonksiyon tuşuna (12) basın.

FM modundayken ekranda “AF” mesajı gösterilir.

Ekrandaki “AF” ibaresinin altındaki fonksiyon tuşuna (12) basılarak fonksiyon açılıp kapatılabilir.

### **PROFRAM SERVİSİ ADININ GÖSTERİMİ (PS FREEZE) FONKSİYONUNUN AÇILMASI/KAPATILMASI (FM RADYO MODU):**

- ⇨ MENU tuşuna (13) basın.
- ⇨ Ekrandaki “RDS” ibaresinin altında bulunan fonksiyon tuşuna (12) basın.
- ⇨ Ekrandaki “PS Freeze” ibaresinin altında bulunan fonksiyon tuşuna (12) basın.

Ekrandaki “PS Freeze” ibaresinin altındaki fonksiyon tuşuna (12) basılarak fonksiyon açılıp kapatılabilir.

### AM VE FM BANDLARI / KAYITLI KANALLAR ARASINDA GEÇİŞ YAPMA

Aracınızdaki radyo AM ve FM bandlarında yayın yapan istasyonların yayınları alınabilir ve bu istasyonlar kaydedilebilir.

Ayarlı istasyonlar için 8 sayfa bulunur (otomatik kayıt sayfası) ve her sayfaya en fazla 6 istasyon kaydedilebilir.

Band değişimi yapmak için,

⇒ **BAND** tuşuna (18) basın.

AM ve FM bantları arasında geçiş yapılır ve ekranda “**AM**” veya “**FM**” ibaresi gösterilir.

İstasyon kayıt sayfaları arasında geçiş yapmak için,

⇒ **FAV** tuşuna (15) basın.

Sayfa numarası değişir ve yeni sayfa numarası ekranda gösterilir.

### İSTASYON AYARLAMAK

Bir istasyon ayarlamak için çeşitli yollar vardır.

### İSTASYONLARI MANUEL OLARAK AYARLAMA:

⇒ **REV** tuşuna (3) veya **FWD** tuşuna (4) basın.

Frekans değiştirilir.

Ses kontrol tuşunu (8) çevirerek de istasyon arayı yapabilirsiniz.

### OTOMATİK ARAMA:

⇒ **SEEK** tuşuna (19 veya 20) kısaca basın.

Sistem güncel olarak yayını alınan istasyondan, yayını alınabilen bir sonraki istasyona geçiş yapar.

### YAYINI ALINABİLEN İSTASYONLARIN TARANMASI (SCAN):

Yayını alınabilen istasyonları taramak için,

⇒ **BAND** tuşuna (18) basın.

Bu tuşa basıldığında AM ve FM bandlarının seçilmesini sağlar.

⇒ **SEEK** tuşuna (19 veya 20) basın.

Tarama işlemi esnasında ekranda “**Scanning**” ibaresi gösterilir.

Yayını alınabilen bir istasyon bulunduğu bu istasyon yaklaşık olarak 5 saniye boyunca çalınır, daha sonra aynı şekilde istasyon arama işlemine devam edilir.

Tarama işlemi esnasında dinlemek istediğiniz frekansa ulaşıldığında **SEEK** tuşuna (19 veya 20) tekrar barak ilgili istasyonu seçebilir ve tarama işlemi sonlandırabilirsiniz.

### İSTASYON ARAMA HASSASIYETİ

Sistem yayını iyi alınan istasyonları arama (LOCAL modu) ve yayını zayıf alınan istasyonları arama (DX modu) arasında otomatik olarak geçiş yapar.

### İSTASYON KAYDETMEK İSTASYONLARIN MANUEL OLARAK KAYDEDİLMESİ:

Kaydetmek istediğiniz istasyonun frekansını ayarlayın.

- ⇒ Üzerine kayıt yapılacak olan istasyon hafıza sayfasını seçmek için **FAV** tuşuna (15) basın.

**FAV** tuşuna tekrar tekrar basıldığında 1'den 6'ya kadar olan kanal kayıt sayfaları ve AS (AUTO.P1, AUTO.P2) arasında geçiş yapılabilir, ilgili kayıt sayfasının numarası ekranda görüntülenir.

- ⇒ Ekranda görüntülenen (1'den 6'ya kadar) sayfa numaralarından istediğiniz altındaki fonksiyon tuşuna (12) basın.

Kayıt işleminin tamamlandığı bir bip sesi ile bildirilir.

### OTOMATİK KANAL AYARLAMA VE KAYDETMEK

Aracınızdaki ses sistemi yayını alınabilen radyo istasyonlarını otomatik olarak arayabilir ve kaydedebilir. Otomatik kayıt sayfalarına olan [AUTO.P1] ve [AUTO.P2]'nin her birine otomatik olarak bulunan maksimum 6 radyo istasyonu kaydedilir. Otomatik kanal ayarlama modu ON konumunda getirilmediği sürece otomatik kanal kayıt fonksiyonu çalışmaz.

Otomatik kayıt modunun açılması ve kapatılması (ON/OFF)

- ⇒ **MENU** tuşuna (13) basın.
- ⇒ Ekrandaki **“AS”** ibaresinin altında bulunan fonksiyon tuşuna (12) basın.
- ⇒ Ekrandaki **“ON”** veya **“OFF”** ibaresinin altında bulunan fonksiyon tuşuna (12) basın.

#### NOT

**Eğer otomatik kayıt sayfaları olan [AUTO.P1] ve [AUTO.P2]'ye herhangi bir istasyon kaydedilmemiş ise otomatik kayıt fonksiyonunu devreye almak için ekrandaki “ON” ibaresinin altında bulunan fonksiyon tuşuna (12) basın.**

Ayar işlemini bitirdiğinizde,

- ⇒ Ekrandaki **“←”** ibaresinin altında bulunan fonksiyon tuşuna (12) basın.

Otomatik arama işlemini yürütmek için,

- ⇒ **MENU** tuşuna (13) basın.
- ⇒ Ekrandaki **“AS”** ibaresinin altında bulunan fonksiyon tuşuna (12) basın.
- ⇒ Ekrandaki **“Rese”** ibaresinin altında bulunan fonksiyon tuşuna (12) basın.

Eğer otomatik kayıt sayfaları olan [AUTO.P1] ve [AUTO.P2]'ye herhangi bir istasyon kaydedilmemiş ise ekranda **“Rese”** ibaresi gösterilmez.

Otomatik olarak ayarlanan istasyonlar otomatik kayıt sayfaları [AUTO.P1] ve [AUTO.P2]'ye kaydedilir.

Otomatik ayar işlemini bitirdiğinizde,

Ekrandaki **“←”** ibaresinin altında bulunan fonksiyon tuşuna (12) basın.

#### NOT

**Otomatik kanal ayarı fonksiyonu kullanıldığında otomatik kanal kayıt sayfalarında bulunan önceki kanallar silinir.**

## KAYITLI İSTASYONLARIN DİNLENİLMESİ

⇒ **FAV** tuşuna (15) basın ve dinlemek istediğiniz istasyonun bulunduğu ilgili istasyon kayıt sayfasını seçin.

**FAV** tuşuna tekrar tekrar basıldığında 1'den 6'ya kadar olan kanal kayıt sayfaları ve AS (AUTO.P1, AUTO.P2) arasında geçiş yapılabilir, ilgili kayıt sayfasının numarası ekranda görüntülenir.

⇒ Ekranda gösterilen istediğiniz istasyon numarasının altındaki fonksiyon tuşuna (12) kısaca basın.

Seçili istasyonu dinlemeye başlarsınız.

## PROGRAM TİPİ (PTY)

FM bandındaki istasyonlar istasyon ismine ek olarak program kategori bilgileri de yayınlarlar. Sahip olduğunuz ses sistemi istasyon ismini ve kategori bilgisini ekranda gösterir. Örnek kategoriler: CULTURE, TRAVEL, JAZZ, SPORT, NEWS, POP, ROCK ve CLASSICS.

PTY fonksiyonu kullanıldığında seçili kategori dahilinde güncel olarak yayın yapan istasyonları direkt olarak ayarlayabilirsiniz.

## PROGRAM TİPİ (PTY) FONKSİYONUNUN KULLANIMI

Ekranda gösterilen kategorilerden birisi seçildiğinde o kategoride güncel olarak yayın yapan programlara geçiş yapabilirsiniz.

Kategorileri görüntülemek için,

⇒ **PTY** tuşuna (7) basın.

Kategoriler ekranda görüntülenir. Kategoriler kategori sayfalarında saklanmaktadır (1'den 10'kadar olan kategori sayfalarının her birinde üç kategori bulunur). **PTY** tuşuna (7) basıldığında sayfa değiştirilir.

⇒ Ekrandaki görüntülenen kategorilerden istediğiniz kategorinin altında bulunan fonksiyon tuşuna (12) basın.

Seçilen kategori dahilindeki yayını alınabilen istasyon dinlenmeye başlanır.

### NOT

Seçilen kategori dahilinde herhangi bir istasyon yayını bulunmuyorsa ekranda “None Found” mesajı görüntülenir.

## SEÇİLEN KATEGORİDE MANUEL İSTASYON AYARLAMAK:

⇒ **REV** tuşuna (3) veya **FWD** tuşuna (4) basın.

Frekans değiştirilir.

### **SEÇİLEN KATEGORİDE OTOMATİK KANAL AYARI:**

⇒ **SEEK** tuşuna (19 veya 20) kısaca basın.

Sistem güncel olarak yayını alınan istasyondan, yayını alınabilen bir sonraki istasyona geçiş yapar.

### **SEÇİLEN KATEGORİDE KANAL TARAMA VE AYARLAMA:**

⇒ **SEEK** tuşuna (19 veya 20) basın.

Yayını alınabilen bir istasyon bulunduğunda bu istasyon yaklaşık olarak 5 saniye boyunca çalınır, daha sonra aynı şekilde istasyon arama işlemine devam edilir.

Dinlemek istediğiniz istasyonun frekansına ulaşıldığında bu istasyonu seçmek ve arama işlemi sonlandırmak için **SEEK** tuşuna (19 veya 20) tekrar basın.

### **KATEGORİLERE GÖRE İSTASYON KAYDETMEK:**

AM ve FM radyo bantlarındaki kanal kayıt bölümlerine istasyon kaydetme işleminin aynısı uygulayın.

### **BİLGİ GÖSTERİM FONKSİYONU**

FM radyo bandında istasyon bilgileri (kanal adı, güncel parçanın adı ve sanatçı adı) ekranda gösterilebilir.

⇒ **i** tuşuna (14) basın.

Bilgiler ekranda gösterilir.

**i** tuşuna tekrar tekrar basıldığında istasyon bilgileri değişmeli olarak gösterilir.

### **TRAFİK ANONSLARININ (BİLGİLERİNİN) ALINMASI**

Radyo üniteniz bir RDS-EON alıcısı ile donatılmıştır. EON kısaltması Enhanced Other Network'un (güçlendirilmiş diğer yayın istasyonları şebekesi) kısaltılmasıdır.

Bir trafik anonsu iletirse, cihaz trafik bilgilerini sağlamayan istasyondan aynı yayın ağı içerisinde trafik bilgilerini sunan bir istasyona otomatik olarak geçer.

Trafik anonsu dinlendikten sonra yayından önce dinlemekte olduğunuz program tekrar ayarlanır.

### **TRAFİK BİLGİLERİNİN ÖNCELİĞİNİN AÇILMASI/KAPATILMASI**

TP modu “ON” konumunda getirildiğinde yayınlanacak olan trafik anonsları öncelikli olarak dinlenilir.

⇒ **TP** tuşuna (10) basın.

**TP** tuşuna (10) basarak ON ve OFF konumu arasında değişim yapılır.

**TP “ON”** konumunda, trafik anonsu yayınlandığında ekranda “**TP**” ibaresi gösterilir ve eğer herhangi bir trafik anonsu yayınlanmıyorsa ekranda “**NO TP**” ibaresi görüntülenir.

## ÇOKLU CD ÇALAR (CD DEĞİŞTİRİCİ) MODU

Aracınızdaki çoklu CD çalar (CD changer) birimi CD-R, CD-RW ve CD-DA disklerini ve MP3/WMA ve CD-DA formatında dosyalar içeren (sadece müzik verisi) diskleri çalabilir. Ses sistemi takılan diskin müzik CD'si veya MP3/WMA formatlı veri içeren bir disk olduğunu otomatik olarak tespit eder ve bu bilgiyi ekranda gösterir.

Çoklu CD çaların kapasitesi 6 CD'dir.

### DİSKİN YERLEŞTİRİLMESİ

Eğer çoklu CD çalarda bir CD bulunmaz ise,

⇨ **LOAD** tuşuna (16) kısaca basın.

Ekranda “Load Disc” mesajı gösterilir.

Sistem bir disk yüklemek için hazır durumda olduğunda bir “bip” sesi duyulur ve ekranda “Insert CD” mesajı görüntülenir.

⇨ Bip sesi duyulduğunda CD'yi CD bölümüne yerleştirin.

CD en düşük numaralı olan hazneye yüklenir, hazne numarası ekranda gösterilir ve CD çalmaya başlar.

Tüm diskleri yüklemek için,

⇨ **LOAD** tuşunu (16) basılı tutun.

Ekranda “Load All” mesajı gösterilir.

Sistem bir disk yüklemek için hazır durumda olduğunda bir “bip” sesi duyulur ve ekranda “Insert CD” mesajı görüntülenir.

⇨ Bip sesi duyulduğunda CD'yi CD bölümüne yerleştirin.

İlk CD en düşük numaralı olan hazneye yüklenir, hazne numarası ekranda gösterilir. Diskler tüm hanelerde disk olana kadar sırayla alt haznelerden üst haznelere doğru olan bir düzen ile haznelere alınır (CD'lerin yüklediği hazne numarası ekranda gösterilir) ve en son yüklenen CD çalmaya başlar.

### NOT

**Diski etiket kısmı üstte olacak şekilde yavaşça ve hafif bir direnç noktasına ulaşıncaya kadar CD giriş bölümüne iterek yerleştirin, disk otomatik olarak tespit edilip içeri alınır. Diski içeri sokmak için zorlamayın.**

### **ÇOKLU CD ÇALAR (CD CHANGER) MODUNA GEÇİLMESİ**

Çoklu CD çalar moduna geçmek için:

- ⇨ **CD/AUX** tuşuna (5) basın.

Eğer hiçbir disk yerleştirilmemişse çoklu CD çalar moduna geçiş yapılmaz.

Sis sistemi CD ve **MP3/WMA** modlarını otomatik olarak tespit eder ve ilgili moda geçer, ekranda “**CD**” (CD) veya “**MP3**” ibaresi görüntülenir ve disk çalmaya başlar.

Yerleştirilen CD CD-DA ve **MP3/WMA** formatlarının her ikisinde içeren karma bir disk ise ekranda “CD-DA+MP3/WMA” ibaresi gösterilir. CA-DA ve MP3/WMA modları manuel olarak seçilir.

CD-DA veya MP3/WMA modları arasında geçiş yapmak için:

- ⇨ **PTY** tuşuna (7) basın.

Ekranda “**CD**” ve “**MP3**” ibareleri görüntülenir.

- ⇨ Çalmak istediğiniz formata işaret eden fonksiyon tuşuna (12) basın.

Seçilen format çalmaya başlar.

### **CD'LERİN SEÇİMİ**

Bir önceki veya bir sonraki CD'yi seçmek için:

- ⇨ Ekrandaki “**CD**” ibaresinin altındaki “<” veya “>” işaretinin altında bulunan fonksiyon tuşuna (12) basın.

Bu tuşlara her basıldığında bir önceki veya bir sonraki CD seçilir ve çalmaya başlanır.

### **DİZİN SEÇİMİ (SADECE MP3/WMA MODUNDA)**

Eğer disk içerisinde birden fazla dizin (klasör) bulunuyorsa dizin seçimi yapılabilir.

Disk içerisindeki bir dizini seçmek için:

- ⇨ Ekrandaki “**CD**” ibaresinin altındaki “<” veya “>” işaretinin altında bulunan fonksiyon tuşuna (12) basın.

Bu tuşlardan herhangi birine her basıldığında dizin değiştirilir ve seçilen dizin dahilindeki parçalar çalmaya başlar.

### **PARÇA SEÇİMİ**

Disk veya seçilen dizin içerisindeki bir parçayı seçmek için:

- ⇨ **SEEK** tuşuna (19 veya 20) basın.

Bu tuşlara her basıldığında bir önceki veya bir sonraki parça seçilir ve çalmaya başlanır.

### **HIZLI PARÇA SEÇİMİ**

İleri veya geri yönde hızlı parça seçimi için:

- ⇨ **REV** tuşuna (3) veya **FWD** tuşuna (4) basın.

Tuşa basılı tuttuğunuz sürece ileri veya geri yönde hızlı arama işlemi devam eder.

### **RASTGELE ÇALMA (MIX)**

Takılı olan diskteki parçaları rasgele düzenle çalmak için:

- ⇨ Ekrandaki “**RDM**” ibaresinin altındaki fonksiyon tuşuna (12) ekranda “**Randomize Current CD**” mesajı gösterilene kadar basmaya devam edin.

Çoklu CD çalardaki tüm CD'lerdeki parçaları asgele düzenle çalmak için:

- ⇨ Ekrandaki “**RDM**” ibaresinin altındaki fonksiyon tuşuna (12) ekranda “**Randomize All CDs**” mesajı gösterilene kadar basmaya devam edin.



Rastgele çalma işlemini durdurmak için:

- ⇨ Ekrandaki “RDM” ibaresinin altındaki fonksiyon tuşuna (12) ekranda “Random OFF” mesajı gösterilene kadar basmaya devam edin.

#### NOT

Ekrandaki “RDM” ibaresinin altındaki fonksiyon tuşuna tekrar tekrar basıldığında “Randomize Current CD” (güncel CD’yi rastgele çal), “Randomize All CD” (tüm CD’leri rastgele çal) ve “Random OFF” (rastgele çalma devre dışı) arasında değişim yapılır. “Randomize All CD” (tüm CD’leri rastgele çal) fonksiyonu çoklu CD çalarda ancak iki veya daha fazla CD bulunduğu anda etkinleştirilebilir.

#### DİSK ÜZERİNDEKİ BİLGİLERİN EKRANDA GÖSTERİLMESİ

CD-TEXT veya MP3/WMA formatındaki diskler çalınırken disk üzerindeki bilgiler (parça adı, sanatçının adı, albüm adı, klasör adı [sadece MP3/WMA diskinde]) ekranda gösterilebilir.

- ⇨ i tuşuna (14) basın.

Ekranda “Song”, “Artist”, “Album”, “

- ⇨ İstedığınız seçeneğin tuşuna (12) basın.

Seçilen bildi ekranda görüntülenir.

Bilgilerin ekranda gösterilmesini durdurmak için,

- ⇨ Ekrandaki “←” ibaresinin altında bulunan fonksiyon tuşuna (12) basın.

#### “PARÇA ÇALMA LİSTESİ” (PLAY LİST) FONKSİYONU (MP3/WMA DİSKİ ÇALINIRKEN)



Sistem “play list” (parça çalma listesi) dosyalarını (“m3u” veya “pls” uzantılı dosyalar) okuyabilir.

#### MÜZİK NAVİGASYON FONKSİYONU (MP3/WMA DİSKİ ÇALINIRKEN)

MP3/WMA formatındaki bir disk çalınırken disk içindeki parçalar albüm adı veya sanatçı adına göre sıralanabilir bu doğrultuda bir liste oluşturulabilir ve parçalar bu listedeki sıralamaya göre çalınabilir. Çalınmakta olan parça ile ilgili olarak ekranda albüm adı veya sanatçı adı gösterilir.

#### ALBÜM ADI VE SANATÇI ADI BİLGİLERİNİN (TAG) ARANMASI (DİSK DEĞİŞTİRİLDİĞİNDE)

Çalınmakta olan disk içindeki albüm adı/ sanatçı adı aranabilir.

- ⇨ Ekrandaki “ 

Parça çalma sırası için bir liste oluşturulur. Disk içerisinde bir albüm/sanatçı adı bilgisi (tag) bulunamaz ise arama işlemi öncesindeki ekrana geri dönülür ve MP3 moduna geçilir.

### **PARÇALARIN ALBÜM VEYA SANATÇI ADINA GÖRE TEKRAR DÜZENLENMESİ:**

MP3/WMA diski çalınırken:

- ⇒ Ekrandaki “—” ibaresinin altında bulunan fonksiyon tuşuna (12) basın.
- ⇒ Ekrandaki “**Sort**” ibaresinin altında bulunan fonksiyon tuşuna (12) basın.

Ekranada “**By Artist**” (sanatçıya göre) ve “**By Album**” (albüme göre) ibareleri görüntülenir.

- ⇒ İsteddiğiniz seçeneğin ilgili tuşuna (12) basın.

Disk içerisindeki parçalar yaptığımız seçime uygun olarak (sanatçı adına veya albüm adına göre) sıralanarak çalınmaya başlar.

Parçaların yeniden düzenlenmesi işlemini bitirdiğinizde,

- ⇒ Ekrandaki “←” ibaresinin altında bulunan fonksiyon tuşuna (12) basın.

### **İLERİ/GERİ YÖNDE HIZLI ARAMA:**

İleri veya geri yönde hızlı parça arama için,

- ⇒ **REV** tuşuna (3) veya **FWD** tuşuna (4) basın.

Tuşa basılı tuttuğunuz sürece ileri veya geri yönde hızlı arama işlemi devam eder.

### **DİNLEMEK İSTEDİĞİNİZ PARÇAYI ARAMAK:**

Sanatçı adı veya albüm adına göre düzenlenmiş liste içerisindeki istediğiniz bir parçayı seçmek için,

- ⇒ **SEEK** tuşuna (19 veya 20) basın.

Bu tuşlara her basıldığında bir önceki veya bir sonraki parça seçilir ve çalınmaya başlanır.

### **DİNLEMEK İSTEDİĞİNİZ ALBÜM VEYA SANATÇIYI ARAMAK:**

Albüm adı veya sanatçı adına göre düzenlenmiş olan bir parça listesindeki bir albüm adı veya artist adını seçmek için,

- ⇒ Disk çalınırken ekrandaki “<” veya “>” ibaresinin altındaki fonksiyon tuşuna (12) basın.

Albüm adı veya sanatçı adı değişir ve parça çalınmaya başlar.

### **DİSKİN ÇIKARILMASI**

Bir diski dışarı çıkarmak için,

- ⇒ **EJECT** tuşuna (6) kısaca basın.

Ekranada “**Ejecting**” iabresi gösterilir ve çalınan disk disk giriş bölümünden dışarı çıkarılır.

Tüm diskleri çıkarmak için,

- ⇒ **EJECT** tuşunu (6) belli bir süre basılı tutun.

Ekranda “**Ejecting All**” mesajı gösterilir ve haznelerdeki tüm CD'ler dışarı çıkartılır.

#### NOT

Disk otomatik olarak dışarı çıkartılırken diski dışarı çıkarmaya zorlamayın. Eğer çıkarılan disk tutulup tamamen dışarı çıkarılmaz ise tekrar içeri alınır ve maksimum on saniyelik bir aradan sonra tekrar çalmaya başlar.

## HARİCİ SES KAYNAKLARI

Diğer ses sistemleri AUX modunda kullanılabilir.

#### NOT

**Diğer ses sistemleri ile bağlantı kurmak için uygun bağlantı kabloları gerekmektedir. İlgili kabloları temin edin.**

## AUX GİRİŞİNİN ETKİNLEŞTİRİLMESİ

AUX moduna geçmek için,

- ⇒ **CD/AUX** tuşuna (5) basın.

Ekranda “**Aux Input Device**” mesajı gösterilir. Bu mesaj harici ses sistemlerinin şuan kullanılabilceği anlamına gelir.

#### NOT

**Eğer AUX girişine hiçbir harici ses sistemi bağlanmamış ise AUX moduna geçiş sağlanmaz.**

## DİREKSİYON SİMİDİNDEKİ KUMANDA TUŞLARI

Ses sisteminin temel fonksiyonları direksiyon simidindeki kumanda tuşları ile çalıştırılabilir.

### NOT

**Audio (ses) modu seçilirken AUX girişine herhangi bir harici ses sistemi bağlanmadığında AUX modu gösterilmeden atlanır.**

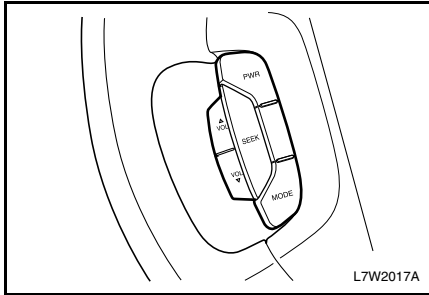

Tuş	Fonksiyon
PWR	<ul style="list-style-type: none"> <li>Ses sistemi açık (devrede, ON konumunda) olduğunda: Kısa süre basın: Mute (sessiz konum) fonksiyonu devreye alınır Uzun süre basın: Sistem tamamen kapatılır.(OFF konumu)</li> <li>Ses sistemi kapalı (devre dışı, OFF konumunda) olduğunda: Tuşa tekrar basıldığında sistem devreye alınır (ON konumunda geçilir).</li> </ul>
MOD	<p>Audio (ses) modunun seçimi için kullanılır. AM → FM → CD → (AUX) → AM moduana dönüş</p>
SEEK	<ul style="list-style-type: none"> <li>Radyo modunda: Kısa süre basın: Bir sonraki kayıtlı istasyona geçilir Uzun süre basın: Otomatik arama işlemi başlatılır</li> <li>Çoklu CD çalar modunda: Kısa süre basın: Parça değiştirilir Uzun süre basın: CD'ler değiştirilir</li> </ul>
SES YÜKSEKLİĞİ (VOLUME)	<p>(+) + tarafı: Ses yüksekliği arttırılır (-) - tarafı: Ses yüksekliği azaltılır</p>

## HIRSIZLIĞA KARŞI KORUMA (GÜVENLİK KİLİDİ) FONKSİYONU

Hırsızlığa karşı koruma fonksiyonunun ayarlanması sistemi çalınmaya karşı korur.

Güvenlik kilidi fonksiyonu ile birlikte bir ID (kullanıcı) kodu kaydedildiğinde sistem çalınsa başka bir araca takılsa bile ID (kullanıcı) kodu girilmeden kullanılması mümkün değildir.

Güvenlik kilidinin (ID kodunun kaydedilmesi) devreye alınması. Ses sistemini kapatın (OFF konumuna getirin)

- ⇒ i tuşunu (14) ve en soldaki fonksiyon tuşunu (12) basılı tutarken eşzamanlı olarak ses sistemini açma tuşuna (1) basın.

ID kodu kaydetme moduna geçilir ve ekranda 1'den 6'ya kadar olan rakamlar gösterilir.

- ⇒ Dört haneli kodu girmek için 1'den 6'ya kadar olan rakamların altındaki tuşlara basın.
- ⇒ Ses sistemi açma/kapama düğmesine (1) basın.

ID kodu kaydedilir ve sistem tekrar kapatılır (OFF konumuna geçilir).

Güvenlik kodunu iptal etmek için, Sistemi kapatın (OFF konumuna getirin).

- ⇒ i tuşunu (14) ve en soldaki fonksiyon tuşunu (12) basılı tutarken eşzamanlı olarak ses sistemini açma tuşuna (1) basın.

ID kodu kaydetme moduna geçilir ve ekranda 1'den 6'ya kadar olan rakamlar gösterilir.

- ⇒ Dört haneli kodu girmek için 1'den 6'ya kadar olan rakamların altındaki tuşlara basın.
- ⇒ Ses sistemi açma/kapama düğmesine (1) basın.

Girilen kod kayıtlı olan kod ile örtüşüyorsa güvenlik kodu iptal edilir ve sistem tekrar kapatılarak OFF konumuna alınır.

### NOT

**Bir ID kodunun kaydedilmesinden sonra iptal etmek için ID kodunun doğru olarak girilmesi gerekir. Güvenlik kodunun unutulmaması gerektiğine dikkat edin.**

**Ard arda on kez yanlış kodun girilmesinden sonra bir saat içerisinde yeni bir kod girişi mümkün değildir.**

## BAKIM VE TEMİZLİKLE İLGİLİ TAVSİYELER

Ünitenin bakımını yaparken ve temizlerken aşağıdaki hususlara dikkat edin.

### CD'LERİN AŞAĞIDAKİ YERLERDE UNUTMAYIN

- Ön panelin üzerinde.
- Doğrudan güneş ışınlarına veya yüksek sıcaklıklara maruz kalan yerlerde.
- Hoparlörlerin veya kuvvetli manyetik alanların yanında.

### OKUYUCU KAFANIN TEMİZLENMESİ

- CD'ler çalarken mümkün olan en yüksek ses kalitesini sağlamak için CD okuyucu birimini düzenli olarak temizleyin.
- Temizleme CD'si kullanıyorsanız kullanmadan önce temizleme CD'sinin çalıştırma talimatlarını okuyunuz.

#### NOT

Temizleme CD'sinin çok fazla kullanılması, CD okuyucu birimine zarar verebilir.

### SES SİSTEMİNİN TEMİZLENMESİ

- Ünitenin ön tarafı tozluysa; kuru ve tozsuz bir bezle temizleyin. Önceden sistemi kapatın.
- Ünitenin temizlenmesinde; kesinlikle terebentin, terebentin türevi (tiner) veya alkol kullanmayın. Bu sıvılar plastiğe zarar verebilir ve düğmelerdeki etiketleri çıkartabilir.

### MERCEĞİN BUĞU YAPMASI

Ses sistemindeki laser ışını odaklayan mercek soğuk havalarda veya yağmurlu havalarda buğu yapabilir. Mercek buğu yaparsa sistemi kullanmadan önce fanı veya klimayı devreye alın.

#### NOT

Mercek üzerinde buğu oluşması, sistem soğuk konumdayken içine sıcak bir CD'nin konulmasından (örneğin evinizden yeni bir CD getirdiğinizde) kaynaklanabilir.

### CD'LERİN KULLANIMI

CD'lerin veri kayıtlı olan yüzeyine dokunmaktan kaçının. CD'yi sadece orta kısmındaki delikten ve kenarlarından tutun.

Kullandıktan sonra CD'leri kutularında muhafaza edin.

CD'leri doğrudan güneş ışınlarına veya yüksek sıcaklıklara maruz kalan yerlerde bırakmayın.

#### NOT

- Ses sisteminin ön panelini asla açmaya çalışmayın
- Ses sistemi ve ünitelerinin içine veya üzerine kesinlikle sıvı damlatmayın.

**TEKNİK ÖZELLİKLER (ÜRETİCİ FİRMADAN ALINTI)**

Akım beslemesi	9 ile 16 VDC arasında
Hoparlör empedansı	4 ohm (4 hoparlör)
Çıkış gücü	DIN 45 324 standardına uygun 14.4 V / 4 x 40 watt maksimum güç
<b>RADYO BÖLÜMÜ</b>	
Frekans aralığı	FM: 87.5 – 108.0 MHz
	AM: 531 – 1602 kHz
Giriş hassasiyeti	FM: maksimum sinyal gürültü oran 20 dB
	AM: maksimum sinyal gürültü oran 27 dB V
Sinyal gürültü oranı	Sinyal gürültü oranı AM 54dB veya daha fazla, FM 60 dB'den daha fazla
Stereo kanal ayrımı	26 dB veya daha fazla
<b>CD BÖLÜMÜ</b>	
Frekans cevabı	20 ile 20000 Hz arasında
Sinyal gürültü oranı dB A	65 dB veya daha fazla
Stereo crosstalk (1 kHz)	60 dB veya daha fazla
Sapma (1 kHz)	maksimum % 0.2





# 5 POSTĘPOWANIE W SYTUACJACH AWARYJNYCH

---

- KOŁO ZAPASOWE, PODNOŚNIK I NARZĘDZIA SAMOCHODOWE .....5-2
- ZMIANA KOŁA .....5-3
- URUCHAMIANIE SILNIKA PRZY UŻYCIU PRZEWODÓW ROZRUCHOWYCH .....5-6
- HOLOWANIE SAMOCHODU .....5-8
- UWALNIANIE UGRZĘ.....5-11
- PRZEGRZANIE SILNIKA .....5-12

## KOŁO ZAPASOWE, PODNOŚNIK I NARZĘDZIA SAMOCHODOWE

Koło zapasowe, podnośnik i narzędzia przechowywane są w bagażniku.

### OSTRZEŻENIE

Przechowywać podnośnik, koło zapasowe oraz inne narzędzia i wyposażenie w miejscach do tego przeznaczonych.

- Nie trzymać podnośnika, koła zapasowego ani innego wyposażenia w kabinie samochodu.

W razie gwałtownego hamowania lub kolizji niezamocowane przedmioty mogą przemieszczać się w kabinie w sposób niekontrolowany, powodując obrażenia ciała.

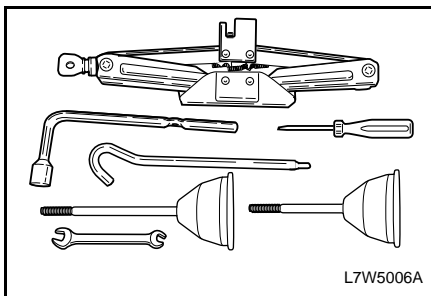

Koło zapasowe należy umieścić pod płytą podłogi.

Podnośnik i inne narzędzia przechowywane są w schowku bagażnika. Po użyciu należy je zamocować w sposób, w jaki zamocowano je fabrycznie.

Aby uzyskać więcej informacji na ten temat, patrz hasło indeksu „KOŁA I OPONY”.

### UWAGA

W celu uniknięcia przemieszczania się podnośnika, jego uchwytu i narzędzi podczas jazdy należy je przymocować pod płytą podłogi.

### Dane techniczne podnośnika

Maksymalne obciążenie robocze: 800 kg

### OSTRZEŻENIE

Podnośnik przeznaczony jest wyłącznie do użytku z zakupionym samochodem.

- Nie używać podnośnika dostarczonego wraz z samochodem do innych samochodów.
- Nie przekraczać dopuszczalnego obciążenia podnośnika.

Używanie podnośnika do naprawy innego samochodu może spowodować uszkodzenie podnośnika bądź samochodu oraz grozi odniesieniem obrażeń ciała.

## ZMIANA KOŁA

W przypadku przebicia opony należy zmienić koło, przestrzegając poniższych instrukcji bezpieczeństwa.

### Zalecenia bezpieczeństwa przy zmianie koła

1. Włączyć światła awaryjne.
2. Zjechać z drogi w bezpieczne miejsce, z dala od ruchu drogowego.
3. Zaparkować samochód na płaskim i twardym podłożu. Patrz hasło indeksu „PARKOWANIE SAMOCHODU”.
4. Wyłączyć silnik i wyjąć kluczyk ze stacyjki.
5. Zaciągnąć hamulec postojowy.
6. Nakazać wszystkim pasażerom opuszczenie samochodu i pozostanie w bezpiecznym miejscu.
7. Zablokować koło znajdujące się po przekątnej od zmienianego, podkładając za nim i przed nim kliny, drewniane kloce lub kamienie.

Nieprzestrzeganie podanych zaleceń może spowodować obsunięcie się samochodu z podnośnika, a w konsekwencji doprowadzić do odniesienia poważnych obrażeń ciała.

### Zmiana koła

1. Wyjąć podnośnik, narzędzia do zmiany koła i koło zapasowe ze schowka w bagażniku.
2. Za pomocą klucza do kół lub śrubokrętu z płaską końcówką podważyć osłonę ozdobną koła (jeśli znajduje się na wyposażeniu).
3. Za pomocą klucza do kół poluzować śruby koła o jeden obrót.

#### **PRZESTROGA**

**Nie odkręcać śrub do momentu uniesienia koła nad podłoże.**

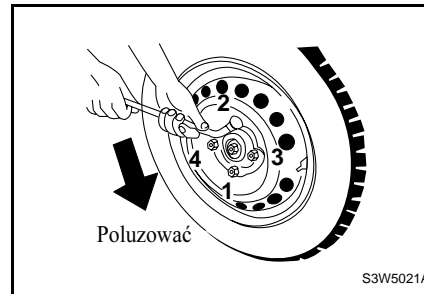

4. Włożyć uchwyt w zaczep podnośnika, a drugi koniec włożyć w otwór w rękojeści klucza do kół.
5. Obrócić uchwyt podnośnika w prawo w celu lekkiego uniesienia wspornika.
6. Usytuować podnośnik zgodnie z poniższym rysunkiem. Z przodu i z tyłu samochodu, pod drzwiami, znajdują się specjalne wycięcia do przyłożenia podnośnika.
7. Ustawić podnośnik pionowo przy przednim lub tylnym wycięciu, obok zmienianego koła.

#### **PRZESTROGA**

**Nie próbować unieść samochodu, dopóki podnośnik nie znajdzie się w prawidłowej, stabilnej pozycji.**

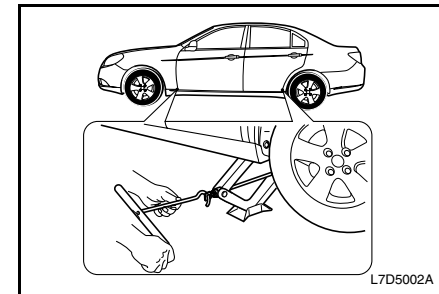

8. Obracając uchwyt podnośnika w prawo, unieść samochód w taki sposób, aby wspornik wszedł w odpowiednie wycięcie, a koło znajdowało się na wysokości ok. 3 cm nad podłożem.

**⚠ PRZESTROGA**

- W trakcie unoszenia samochodu kontrolować prawidłowe ustawienie podnośnika.

**PORADA**

Nie podnosić samochodu na wysokość większą niż niezbędna do zmiany koła.

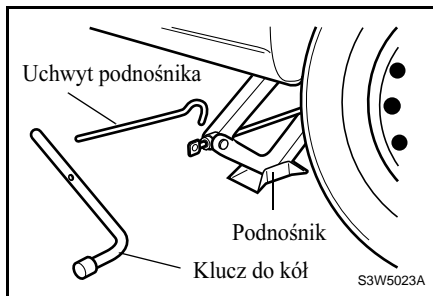

**⚠ OSTRZEŻENIE**

- Nie wsuwać się pod samochód wsparty na podnośniku ani nie uruchamiać silnika.

Samochód może obsunąć się z podnośnika, co grozi poważnymi obrażeniami ciała lub nawet śmiercią.

9. Wykręcić śruby mocujące koło, obracając je w lewo.
10. Zdjąć koło z oponą.
11. Założyć koło zapasowe na piastę koła.

**⚠ PRZESTROGA**

- Nie pokrywać śrub mocujących koło smarem ani olejem.
- Używać właściwych śrub.
- Za pomocą klucza do kół wchodzącego w skład zestawu narzędzi samochodowych mocno dokręcić śruby mocujące koło.
- Jak najszybciej doprowadzić samochód do warsztatu w celu dokręcenia śrub i nakrętek zgodnie ze specyfikacjami producenta. Zaleca się korzystanie z usług autoryzowanej stacji obsługi samochodów marki Chevrolet.

W przypadku nieprawidłowego dokręcenia, śruby mogą się poluzować.

12. Założyć i lekko dokręcić śruby mocujące koło, obracając je w prawo.
13. Obracając uchwyt podnośnika w lewo opuścić samochód.
14. Mocno dokręcić śruby lub nakrętki momentem 120 Nm w kolejności „na krzyż”; 1 → 2 → 3 → 4 (patrz rysunek poniżej).

#### **⚠ OSTRZEŻENIE**

**Do zamocowania koła używać odpowiednich nakrętek lub śrub, dokręcanych właściwym momentem.**

**Stosowanie nieodpowiednich części lub niewłaściwe dokręcenie śrub może spowodować obluźowanie się koła podczas jazdy.**

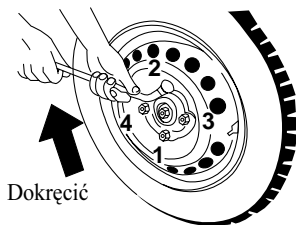

S3W5024A

15. Osłonę koła należy zabezpieczyć w przestrzeni bagażowej do momentu wymiany koła dojazdowego na koło standardowe.

#### **⚠ PRZESTROGA**

**Nie zakładać osłony piasty koła na dojazdowe koło zapasowe. Uszkodzeniu może ulec osłona koła lub koło.**

16. Schować i zamocować podnośnik, narzędzia oraz koło z przebitą oponą w miejscach do tego przeznaczonych.

#### **⚠ OSTRZEŻENIE**

**Nie trzymać podnośnika i narzędzi w kabinie samochodu. W razie gwałtownego hamowania lub kolizji niezamocowane przedmioty mogą przemieszczać się w kabinie w sposób niekontrolowany, powodując obrażenia ciała.**

#### **PORADA**

**Koło dojazdowe można stosować wyłącznie krótkoterminowo. Należy jak najszybciej wymienić koło dojazdowe na standardowe.**

#### **⚠ PRZESTROGA**

**Podczas korzystania z podnośnika samochód może utracić stabilność lub poruszyć się, co może doprowadzić do jego uszkodzenia i spowodować obrażenia ciała.**

- Używać podnośnika dostarczonego wraz z samochodem, ustawiając go w odpowiednim położeniu.
- Przy unoszeniu samochodu podnośnik powinien stać prostopadłe do podłoża.
- Nie kłaść się pod uniesionym samochodem.
- Nie uruchamiać silnika uniesionego samochodu.
- Przed uniesieniem samochodu nakazać wszystkim pasażerom jego opuszczenie oraz pozostanie z dala od samochodu i ruchu drogowego.
- Używać podnośnika wyłącznie do zmiany kół.
- Nie unosić samochodu stojącego na pochylej lub śliskiej nawierzchni.
- Używać wycięcia do przyłożenia podnośnika, które znajduje się najbliżej zmienianego koła.
- Zablokować koło znajdujące się po przekątnej od zmienianego. (Ciąg dalszy)

 **PRZESTROGA**

(Ciąg dalszy)

- Przed użyciem podnośnika zaciągnąć hamulec postojowy i włączyć pierwszy lub wsteczny bieg (manualna skrzynia biegów) albo ustawić dźwignię zmiany biegów w położeniu P (automatyczna skrzynia biegów).
- Nie zmieniać koła w pobliżu drogi, na której odbywa się ruch kołowy.

 **PRZESTROGA**

W przypadku braku odpowiednich warunków do prawidłowego i bezpiecznego użycia podnośnika zwrócić się do stacji obsługi lub pomocy drogowej.

**URUCHAMIANIE SILNIKA PRZY UŻYCIU PRZEWODÓW ROZRUCHOWYCH**

 **PRZESTROGA**

- Nie uruchamiać silnika przez pchanie lub holowanie samochodu.

Może to spowodować uszkodzenie katalizatora i automatycznej skrzyni biegów, jak również doprowadzić do obrażeń ciała.

Silnik samochodu z rozładowanym akumulatorem można uruchomić poprzez dostarczenie energii elektrycznej z akumulatora znajdującego się w innym samochodzie.

 **OSTRZEŻENIE**

Akumulatory mogą ulec rozsadzeniu. Elektrolit może powodować oparzenia, a zwarcie elektryczne grozi obrażeniami ciała lub uszkodzeniem obu samochodów.

- Nie zbliżać się do akumulatora z otwartym ogniem lub źródłem iskier.
- Nie pochylać się nad akumulatorem podczas uruchamiania awaryjnego.

(Ciąg dalszy)

 **OSTRZEŻENIE**

(Ciąg dalszy)

- Nie dopuścić do zetknięcia ze sobą przewodów podłączonych do przeciwnych biegunów akumulatora.
- Podczas pracy w pobliżu akumulatora nosić odpowiednie okulary ochronne.
- Nie dopuścić, aby elektrolit dostał się do oczu, na skórę, ubranie lub lakierowane powierzchnie samochodu.
- Upewnić się, że akumulator zapasowy ma takie samo napięcie znamionowe, co akumulator rozładowany.
- Nie odłączać rozładowanego akumulatora od samochodowej instalacji elektrycznej.

Nieprzestrzeganie powyższych zaleceń lub poniższych instrukcji uruchamiania silnika przy użyciu przewodów rozruchowych może spowodować rozsadzenie akumulatora, a w konsekwencji oparzenie kwasem akumulatorowym, albo zwarcie elektryczne, które grozi uszkodzeniem instalacji elektrycznych obu samochodów oraz poważnymi obrażeniami ciała.

**Przed uruchomieniem silnika przy użyciu przewodów rozruchowych**

1. Zaciągnąć hamulec postojowy.
2. W przypadku samochodu z automatyczną skrzynią biegów ustawić dźwignię zmiany biegów w położeniu postojowym (P).  
W przypadku manualnej skrzyni biegów ustawić dźwignię w położeniu neutralnym.
3. Wyłączyć wszystkie urządzenia elektryczne.

**⚠ PRZESTROGA**

- Przed uruchomieniem silnika przy użyciu przewodów rozruchowych wyłączyć system audio. W przeciwnym razie może dojść do jego uszkodzenia.

**⚠ OSTRZEŻENIE**

- Poprowadzić przewody w taki sposób, aby nie nastąpiło przypadkowe zaczepienie o ruchome elementy silnika. Może to spowodować uszkodzenie samochodu i poważne obrażenia ciała.

**Podłączanie przewodów rozruchowych**

Podłączyć przewody rozruchowe w następującej kolejności:

1. Podłączyć jeden koniec pierwszego przewodu do zacisku dodatniego akumulatora wspomagającego (z oznaczeniem „+” na obudowie lub na samym zacisku).
2. Drugi koniec tego przewodu podłączyć do zacisku dodatniego rozładowanego akumulatora (zacisk „+”).
3. Podłączyć jeden koniec drugiego przewodu do zacisku ujemnego akumulatora wspomagającego (z oznaczeniem „-” na obudowie lub na samym zacisku).

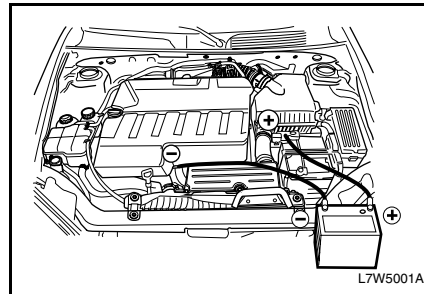
**⚠ OSTRZEŻENIE**

**NIE podłączać drugiego końca drugiego przewodu do ujemnego („-”) zacisku rozładowanego akumulatora.**

- Podłączyć go do stalowej klamry przykręconej do bloku silnika.
- Miejsce podłączenia powinno znajdować się jak najdalej od rozładowanego akumulatora.

**Podłączenie przewodu rozruchowego do ujemnego zacisku rozładowanego akumulatora może spowodować powstanie łuku elektrycznego i doprowadzić do rozsadzenia akumulatora.**

**Konsekwencją tego mogą być poważne obrażenia ciała lub uszkodzenie samochodu.**

4. Drugą końcówkę drugiego przewodu (ujemnego) podłączyć do masy samochodu, np. do stalowej klamry przykręconej do bloku silnika.
5. Podczas rozruchu silnik samochodu, z którego pobierany jest prąd, może pracować.

#### PORADA

**Próby uruchomienia silnika mogą trwać najwyżej 15 sekund, z przerwami pomiędzy kolejnymi próbami nie krótszymi niż 1 minuta.**

Po uruchomieniu silnika samochodu z rozładowanym akumulatorem:

1. Ostrożnie odłączyć przewód podłączony do masy („-”). Rozpocząć odłączanie od samochodu z rozładowanym akumulatorem. Pozostawić silnik na chodzie.
2. Odłączyć przewód ujemny od akumulatora wspomagającego.
3. Odłączyć przewód dodatni od obu akumulatorów. Schować przewody rozruchowe w miejscu przechowywania koła zapasowego.
4. Pozostawić silnik na chodzie przez ok. 20 minut. Pozwoli to na naładowanie akumulatora.
5. Jeśli akumulator rozładowuje się ponownie, zwrócić się do warsztatu. Zaleca się korzystanie z usług autoryzowanej stacji obsługi samochodów marki Chevrolet.

## HOLOWANIE SAMOCHODU

W razie konieczności odholowania samochodu należy zwrócić się do warsztatu lub do specjalistycznej pomocy drogowej. Zaleca się korzystanie z usług autoryzowanej stacji obsługi samochodów marki Chevrolet.

#### OSTRZEŻENIE

- W holowanym samochodzie nie mogą przebywać pasażerowie.
- Nie holować samochodu z prędkością większą niż bezpieczna lub dozwolona.
- Nie holować samochodu z uszkodzonymi elementami, które nie są do niego bezpiecznie przymocowane.

**Nieprzestrzeganie powyższych zaleceń grozi odniesieniem obrażeń ciała.**



L7W5002A



**Holowanie samochodu z uniesionymi kołami**

1. Włączyć światła awaryjne.
2. Ustawić kluczyk w stacyjce w położeniu ACC.
3. Ustawić dźwignię automatycznej lub manualnej skrzyni biegów w położeniu neutralnym.
4. Zwolnić hamulec postojowy.

**⚠ PRZESTROGA**

Jeśli samochód musi być holowany tyłem, pod przednie koła podłożyć wózek holowniczy.

- Nie holować samochodu tyłem w taki sposób, aby przednie koła toczyły się po nawierzchni drogi.

Holowanie samochodu z przednimi kołami na nawierzchni drogi może spowodować poważne uszkodzenie skrzyni biegów.

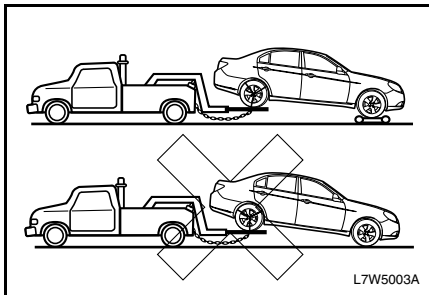

5. Holować samochód w taki sposób, aby przednie koła nie dotykały drogi.

**⚠ PRZESTROGA**

- Nie używać sprzętu do holowania z podwieszeniem.
- Używać lawet lub sprzętu do holowania z uniesieniem kół.

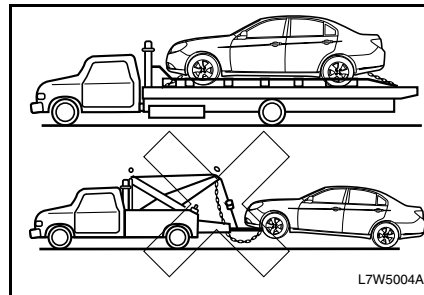

**HOLOWANIE AWARYJNE**

Jeśli w sytuacji awaryjnej pomoc drogowa nie jest dostępna, samochód można odholować do najbliższej stacji obsługi przy użyciu linki holowniczej przymocowanej do jednego z uch holowniczych znajdujących się pod przednim zderzakiem.

**Przednie ucho holownicze**

Przednie ucho holownicze znajduje się pod zderzakiem. Podczas holowania kierowca musi znajdować się w samochodzie, aby mógł nim kierować i operować hamulcem.

Samochód może być holowany w ten sposób tylko po drodze utwardzonej, na niewielkich odległościach i z niską prędkością.

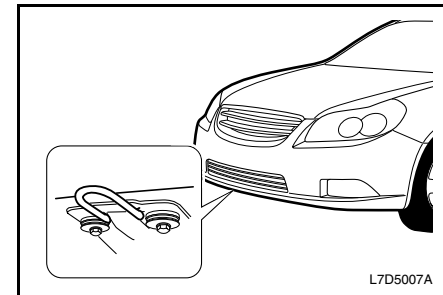

Koła, osie, układ napędowy, układ kierowniczy i hamulce muszą być w dobrym stanie.

**⚠ PRZESTROGA**

**Holowanie samochodu za pomocą linki holowniczej może spowodować jego uszkodzenie.**

**W celu zmniejszenia ryzyka uszkodzenia:**

- Używać ucha holowniczego tylko jeśli nie jest dostępny żaden inny sprzęt do holowania.
- Holować samochód tylko od przodu.
- Nie dopuścić do zaczepienia linki holowniczej o zderzak.
- Upewnić się, że linka holownicza jest pewnie zamocowana z obu stron. Sprawdzić zamocowanie, pociągając za linkę.
- Holowanie przy użyciu linki holowniczej może spowodować poważne uszkodzenie automatycznej skrzyni biegów. Samochód z automatyczną skrzynią biegów holować przy użyciu lawety lub sprzętu do holowania z uniesieniem kół.
- Ruszać powoli, unikając szarpnięć.

**⚠ OSTRZEŻENIE**

**Podczas holowania samochodu za pomocą linki holowniczej można utracić nad nim panowanie.**

- Nie holować samochodu z uszkodzonymi kołami, skrzynią biegów, układem kierowniczym lub hamulcami.
- Nie wyjmować kluczyka ze stacyjki, gdyż spowoduje to zablokowanie kierownicy i niemożność kierowania samochodem.

**Tylny hak holowniczy**

Do holowania innego pojazdu należy użyć haka holowniczego. Jest to dopuszczalne wyłącznie w sytuacjach awaryjnych (na przykład w celu wyciągnięcia samochodu z rowu, zaspy lub błota).

Przy korzystaniu z haka holowniczego linka holownicza lub łańcuch muszą być napięte prostopadle do zderzaka. Siła wywierana na hak nie może działać z boku. W celu uniknięcia uszkodzeń nie należy zbyt szybko naciągać poluzowanej linki.

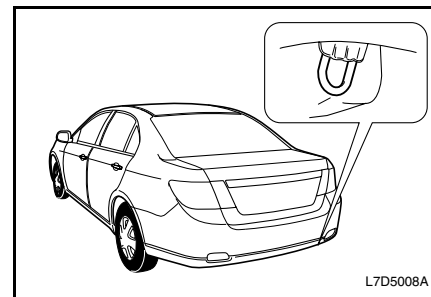

**HAK MOCUJĄCY**

Hak mocujący przeznaczony jest wyłącznie do celów transportowych. Nie używać haka mocującego do holowania.

**▲ OSTRZEŻENIE**

- Nie używać transportowego haka mocującego do holowania.  
Może to doprowadzić do uszkodzenia samochodu.

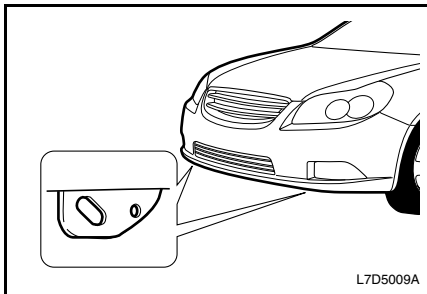
**UWALNIANIE UGRZĘŻNIĘTEGO SAMOCHODU**

W przypadku ugrzęźnięcia w śniegu lub błocie poniższa procedura może ułatwić uwolnienie samochodu.

1. Obrócić kierownicę do końca w lewo, a następnie w prawo. Spowoduje to oczyszczenie okolicy przednich kół.
2. Włączyć na zmianę bieg wsteczny i bieg do przodu.
3. Obracać kołami w jak najmniejszym zakresie.
4. Podczas zmiany biegów zwalniać pedał przyspieszenia.
5. Lekko wciskać pedał przyspieszenia, gdy samochód znajduje się na biegu.

Jeśli samochód nie został w ten sposób uwolniony, może wymagać holowania. Patrz „HOŁOWANIE SAMOCHODU” we wcześniejszej części niniejszego rozdziału.

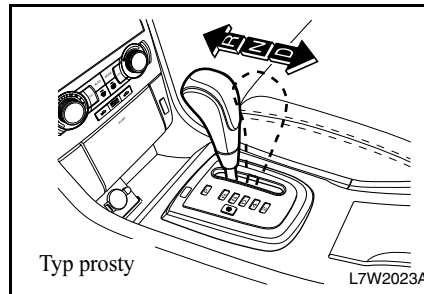
**▲ OSTRZEŻENIE**

Przed rozpoczęciem uwalniania samochodu ugrzęźniętego w śniegu, błocie, piasku itp.:

- Sprawdzić, czy wokół samochodu nie znajdują się żadne objekty fizyczne ani ludzie.

W trakcie takiej operacji samochód może nagle ruszyć do przodu lub do tyłu, powodując obrażenia ciała znajdujących się w pobliżu osób lub uszkodzenie obiektów.

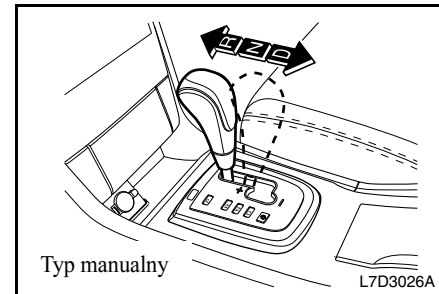

**PORADA**

**Podczas uwalniania samochodu przestrzegać poniższych zaleceń, aby nie dopuścić do uszkodzenia skrzyni biegów ani innych elementów:**

- Nie wciskać pedału przyspieszenia podczas zmiany biegu ani przed całkowitym włączeniem biegu wstecznego lub biegu do jazdy w przód.
- Utrzymywać możliwie niskie obroty silnika i unikać ślizgania się kół.
- Jeśli mimo kilkakrotnych prób uwolnienie samochodu nie powiedzie się, rozważyć inne możliwości, np. holowanie.

**PORADA**

**Jeśli samochód jest wyposażony w układ TCS, należy go wyłączyć przed próbą ruszenia.**

**Patrz hasło indeksu „UKŁAD KONTROLI TRAKCJI”.**

**PRZEGRZANIE SILNIKA**

Jeśli wskaźnik temperatury silnika wskazuje na jego przegrzanie lub jeśli istnieją inne przesłanki wskazujące na możliwość przegrzania silnika:

1. Zatrzymać samochód.
2. Wyłączyć klimatyzację.
3. Pozostawić silnik włączony przez kilka minut na biegu jałowym.
4. Sprawdzić, czy działa wentylator chłodnicy.

**⚠ OSTRZEŻENIE**

**Jeśli spod pokrywy silnika wydobywa się para, odsunąć się od samochodu do momentu ostygnięcia silnika. Para może spowodować oparzenia.**

**PORADA**

**Korzystanie z klimatyzacji podczas wjeżdżania na długie wzniesienie lub przy dużym natężeniu ruchu może spowodować przegrzanie silnika.**

Jeśli wentylator nie działa, a spod pokrywy silnika wydobywa się para, należy wykonać następujące czynności:

1. Wyłączyć silnik.
2. Odsunąć się od samochodu, nie otwierając pokrywy silnika.
3. Poczekać na ostygnięcie silnika.
4. Gdy para przestanie się wydobywać, ostrożnie otworzyć pokrywę silnika.
5. Jak najszybciej zwrócić się do warsztatu. Zaleca się korzystanie z usług autoryzowanej stacji obsługi samochodów marki Chevrolet.

Jeśli wentylator działa, a para nie jest widoczna, należy wykonać następujące czynności:

1. Ostrożnie otworzyć pokrywę silnika.
2. Utrzymywać silnik na obrotach jałowych aż do ostygnięcia.
3. Sprawdzić poziom płynu chłodzącego.

Jeśli wentylator działa, lecz temperatura silnika nie spada, należy wykonać następujące czynności:

1. Wyłączyć silnik.
2. Ostrożnie otworzyć pokrywę silnika.
3. Poczekać na ostygnięcie silnika.
4. Sprawdzić poziom płynu chłodzącego.

Przy niskim poziomie płynu chłodzącego sprawdzić szczelność następujących elementów:

1. Chłodnica
2. Przewody chłodnicy
3. Połączenia przewodów chłodnicy
4. Przewody nagrzewnicy
5. Połączenia przewodów nagrzewnicy
6. Pompa wody

W przypadku stwierdzenia nieszczelności lub innego uszkodzenia, albo jeśli płyn chłodzący nadal wycieka, należy niezwłocznie zwrócić się do warsztatu. Zaleca się korzystanie z usług autoryzowanej stacji obsługi samochodów marki Chevrolet. Nie używać samochodu do momentu rozwiązania problemu.

 **OSTRZEŻENIE**

**Gorąca para może zostać wyrzucona pod ciśnieniem, powodując poważne obrażenia ciała.**

- **Nie zdejmować pokrywki zbiornika płynu chłodzącego, gdy silnik i chłodnica są gorące.**



# 6 OBSŁUGA TECHNICZNA I PIELEGNACJA SAMOCHODU

---

- ŚRODKI OSTROŻNOŚCI .....6-2
- ELEMENTY DO SPRAWDZENIA PRZEZ KIEROWCĘ .....6-4
- KOMORA SILNIKA .....6-5
- OLEJ SILNIKOWY .....6-7
- PŁYN CHŁODZĄCY .....6-11
- PŁYN HAMULCOWY I SPRZĘGŁOWY .....6-13
- FILTR OLEJU NAPĘDOWEGO .....6-14
- OLEJ DO MANUALNEJ SKRZYNI BIEGÓW .....6-15
- OLEJ DO AUTOMATYCZNEJ SKRZYNI BIEGÓW.....6-16
- PŁYN WSPOMAGANIA UKŁADU KIEROWNICZEGO .....6-19
- PŁYN DO SPRYSKIWACZA SZYBY PRZEDNIEJ .....6-20
- WYCIERACZKI SZYBY PRZEDNIEJ .....6-21
- FILTR POWIETRZA .....6-22
- ŚWIECE ZAPŁONOWE .....6-23
- PASEK NAPĘDOWY .....6-25
- AKUMULATOR.....6-26
- PEDAŁ HAMULCA .....6-27
- HAMULEC POSTOJOWY .....6-28
- KATALIZATOR .....6-29
- KOŁA I OPONY .....6-33
- FILTR CZĄSTEK STAŁYCH OLEJU NAPĘDOWEGO.....6-33
- FILTR UKŁADU KLIMATYZACJI .....6-34
- BEZPIECZNIKI .....6-35
- OŚWIETLENIE.....6-41
- PIELEGNACJA SAMOCHODU .....6-47

## ŚRODKI OSTROŻNOŚCI

Podczas wykonywania czynności kontrolnych i serwisowych należy przedsięwziąć odpowiednie środki ostrożności, zmniejszające ryzyko odniesienia obrażeń ciała lub uszkodzenia samochodu.

Ogólne zalecenia, których należy przestrzegać podczas wykonywania czynności serwisowych:

- Nie wykonywać żadnych czynności w obrębie komory silnika, gdy silnik jest gorący.

### **⚠ OSTRZEŻENIE**

**Podczas pracy silnika katalizator oraz inne elementy układu wydechowego nagrzewają się do bardzo wysokich temperatur.**

**Dotykание tych części podczas pracy silnika grozi poważnymi oparzeniami.**

- Nie kłaść się pod samochodem opartym na podnośniku. W przypadku konieczności wykonania czynności serwisowych pod samochodem, używać odpowiednich stojaków.
- Utrzymywać materiały żarzące się, źródła otwartego ognia i iskier z dala od akumulatora, zbiornika paliwa i elementów układu paliwowego.

- Nie podłączać i nie odłączać akumulatora ani żadnych urządzeń elektronicznych przy włączonym zapłonie (kluczyk w położeniu ON).
- Podczas podłączania przewodów akumulatora zwracać szczególną uwagę na ich biegunowość. Nie podłączać przewodu dodatniego do ujemnego zacisku ani przewodu ujemnego do zacisku dodatniego.
- Pamiętać, że akumulator może być źródłem, a przewody układu zapłonowego i instalacja elektryczna samochodu mogą przewodzić prąd o dużym natężeniu lub wysokim napięciu. Uważać, aby nie spowodować zwarcia.

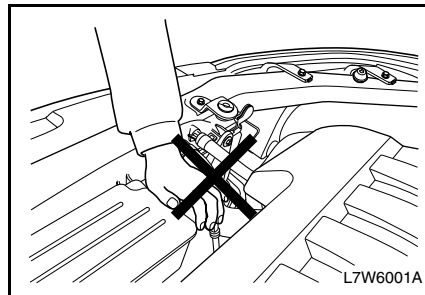

### **⚠ OSTRZEŻENIE**

- **Przed otwarciem pokrywy silnika wyłączyć zapłon i wyjąć kluczyk ze stacyjki.**

**Dotykание elementów pod napięciem przy włączonym zapłonie grozi porażeniem prądem elektrycznym lub oparzeniami.**

### **⚠ OSTRZEŻENIE**

**W przypadku konieczności uzyskania dostępu komory silnika zdjąć luźne części garderoby i biżuterię; unikać zbliżania części ciała do wentylatora, pasków lub innych ruchomych części.**

- Podczas pracy silnika w zamkniętym pomieszczeniu, np. w garażu, zapewnić odpowiednią wentylację.
- Trzymać zużyty olej, płyn chłodzący i inne płyny poza zasięgiem dzieci i zwierząt.
- Nie wyrzucać pustych pojemników po oleju lub innych płynach ani pojemników zawierających zużyty olej lub płyn razem z odpadkami domowymi. Korzystać wyłącznie z autoryzowanych punktów utylizacji odpadów motoryzacyjnych.



- W przypadku konieczności otwarcia pokrywy silnika przy pracującym silniku, uważać na nieoczekiwane lub nagłe ruchy samochodu. W przypadku automatycznej skrzyni biegów ustawić dźwignię zmiany biegów w położeniu postojowym (P) lub neutralnym. W przypadku manualnej skrzyni biegów ustawić dźwignię zmiany biegów w położeniu neutralnym i mocno zaciągnąć hamulec postojowy.
- W celu uniknięcia ryzyka obrażeń ciała zawsze wyłączać zapłon i wyjmować kluczyk przed rozpoczęciem wykonywania czynności serwisowych pod pokrywą silnika, o ile dana procedura nie nakazuje inaczej. Jeśli procedura wymaga wykonywania czynności pod pokrywą silnika przy pracującym silniku, zdjąć luźne części garderoby i biżuterię, aby zapobiec ich zaczepieniu o ruchome elementy.

### Wentylator chłodzący komorę silnika

#### PRZESTROGA

Elektryczne wentylatory chłodzące (w komorze silnika) są sterowane czujnikami. Mogą one włączyć się nieoczekiwanie.

- Nie zbliżać dłoni, palców ani żadnych przedmiotów do obracających się łopatek wentylatora.

#### OSTRZEŻENIE

Dotykanie elementów pod napięciem przy włączonym zapłonie jest bardzo niebezpieczne.

- Przed wykonaniem jakichkolwiek czynności pod pokrywą silnika wyłączyć zapłon i wyjąć kluczyk.

Zaniebdanie tego obowiązku grozi oparzeniami, porażeniem prądem elektrycznym lub innymi obrażeniami ciała.

W celu uniknięcia zranienia obracającymi się łopatkami wentylatora chłodzącego, przed wykonaniem czynności kontrolnych w obrębie komory silnika należy wyłączyć silnik.

Należy również pamiętać, że elektroniczny układ zapłonowy wytwarza wyższe napięcie niż konwencjonalne układy zapłonowe. Z tego względu dotykane elementów pod napięciem przy włączonym zapłonie jest bardzo niebezpieczne.

## **ELEMENTY DO SPRAWDZENIA PRZEZ KIEROWCĘ**

W celu zapewnienia bezpiecznego i bezproblemowego użytkowania samochodu należy okresowo kontrolować elementy zewnętrzne oraz znajdujące się w kabinie samochodu i w komorze silnika.

### **ELEMENTY ZEWNĘTRZNE**

#### **Opony**

- Właściwe ciśnienie powietrza (Patrz hasło indeksu „KOŁA I OPONY”).
- Brak pęknięć na bokach lub bieżniku
- Brak ciał obcych w bieżniku

#### **Koła**

- Nakrętki i śruby powinny być dokręcone momentem o prawidłowej wartości. (Patrz hasło indeksu „ZMIANA KOŁA”).

#### **Światła**

- Działanie świateł pozycyjnych, głównych, tylnych, bocznych, kierunkowskazów, świateł hamowania i przeciwmgielnych

#### **Płyny**

- Sprawdzić poziom wszystkich płynów w zbiornikach pod pokrywą silnika.

#### **Wycieraczki szyby przedniej**

- Sprawdzić stan ramion i piór (łącznie z tylną wycieraczką, o ile ją zamocowano)

## **KABINA**

### **Układ kierowniczy**

- Sprawdzić luz kierownicy

### **Hamulec postojowy**

- Sprawdzić skok dźwigni hamulca postojowego

### **Deska rozdzielcza**

- Sprawdzić działanie wszystkich wskaźników, elementów sterujących i kontroltek

### **Lusterka**

- Sprawdzić stan powierzchni odbłaskowej wszystkich trzech lusterek i wyczyścić
- Sprawdzić możliwość łatwej regulacji wszystkich lusterek

### **Pedały**

- Sprawdzić luz pedału hamulca i sprzęgła

## KOMORA SILNIKA (BENZYNA)

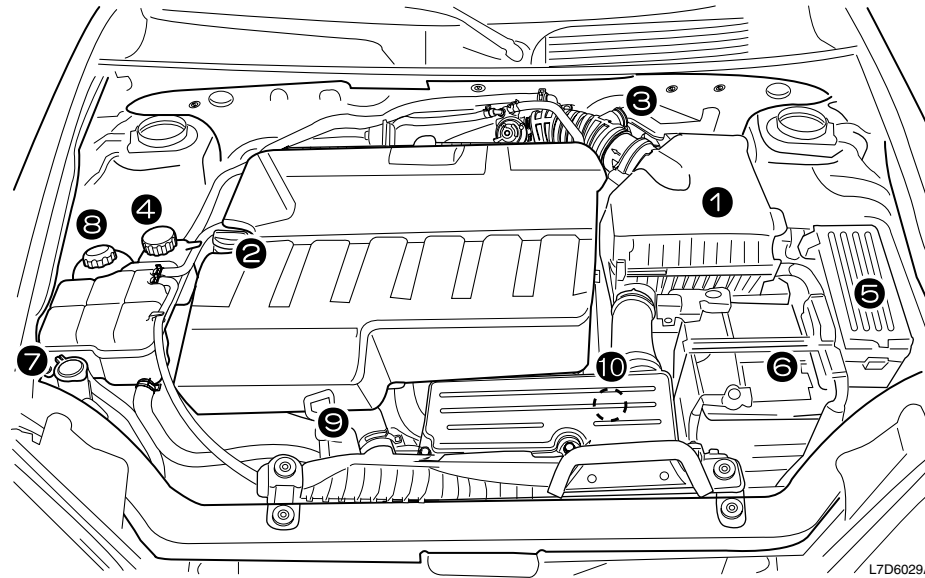

L7D6029A

- |  |  |  |
|--|--|--|
| 1. filtr powietrza                         | 4. Zbiornik płynu chłodzącego            | 8. Zbiornik płynu wspomagania układu kierowniczego       |
| 2. Korek wlewu oleju                       | 5. Skrzynka bezpieczników i przekaźników | 9. Miarka poziomu oleju silnikowego                      |
| 3. Zbiornik płynu hamulcowego/sprzęgłowego | 6. Akumulator                            | 10. Miarka poziomu oleju w automatycznej skrzyni biegów* |
|  | 7. Zbiornik płynu do spryskiwacza        |  |

## KOMORA SILNIKA (DIESEL)

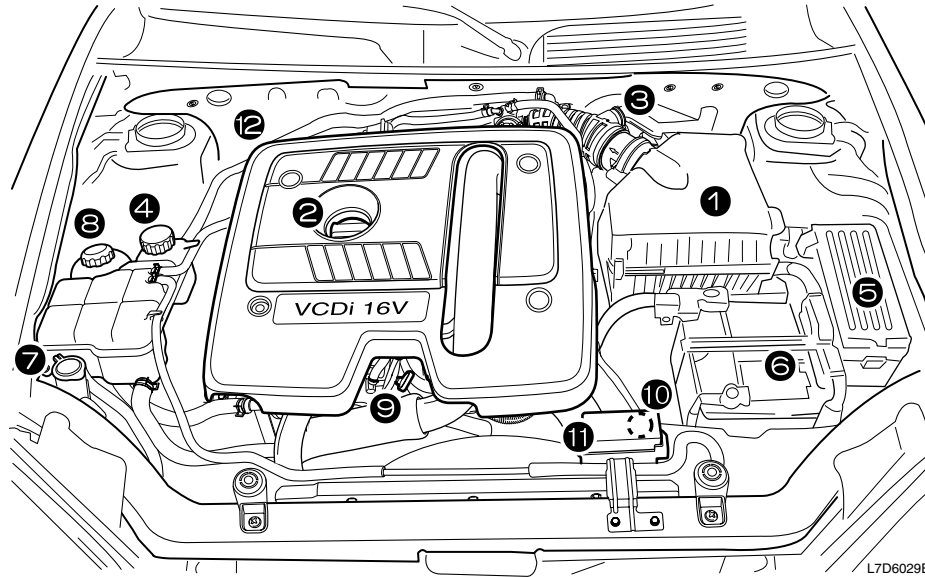

L7D6029B

- |  |  |  |
|--|--|--|
| 1. filtr powietrza                         | 6. Akumulator                                      | 10. Miarka poziomu oleju w automatycznej skrzyni biegów* |
| 2. Korek wlewu oleju                       | 7. Zbiornik płynu do spryskiwacza                  | 11. Pomocnicza skrzynka bezpieczników i przełączników    |
| 3. Zbiornik płynu hamulcowego/sprzęgłowego | 8. Zbiornik płynu wspomagania układu kierowniczego | 12. Filtr paliwa   |
| 4. Zbiornik płynu chłodzącego              | 9. Miarka poziomu oleju silnikowego                |  |
| 5. Skrzynka bezpieczników i przełączników  |  |  |

## OLEJ SILNIKOWY

Utrzymywanie odpowiedniego poziomu oleju silnikowego zapewnia prawidłowe smarowanie silnika.

Zużywanie pewnych ilości oleju przez silnik jest zjawiskiem całkowicie normalnym.

Poziom oleju należy sprawdzać regularnie, na przykład przy każdym tankowaniu paliwa.

W przypadku zapalenia się kontrolki ciśnienia oleju (  ) na desce rozdzielczej należy bezzwłocznie sprawdzić poziom oleju.

### SPRAWDZANIE POZIOMU OLEJU SILNIKOWEGO

1. Zaparkować samochód na płaskim, poziomym podłożu.
2. Po wyłączeniu silnika odczekać kilka minut, aby olej spłynął do miski olejowej. W przypadku zimnego silnika trwa to nieco dłużej.
3. Wyciągnąć miarkę poziomą i przetrzeć ściereczką.
4. Włożyć miarkę z powrotem.
5. Ponownie wyciągnąć miarkę.
6. Sprawdzić, czy olej, który pozostał na miarce nie jest zanieczyszczony.
7. Sprawdzić poziom oleju widoczny na miarce. Powinien on mieścić się pomiędzy oznaczeniami MIN i MAX.

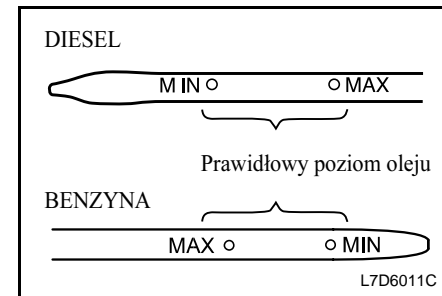
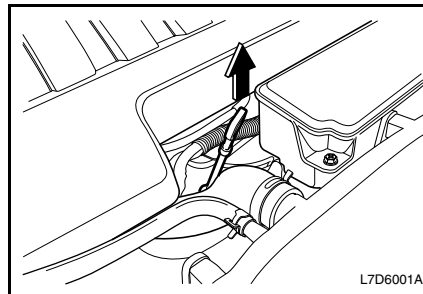

8. Jeśli poziom oleju spadnie poniżej oznaczenia MIN, dolać oleju tego samego gatunku, aby jego poziom wzrósł do oznaczenia MAX, nie przekraczając go. Specyfikację oleju można znaleźć pod hasłem indeksu „TABELA PŁYNÓW”.

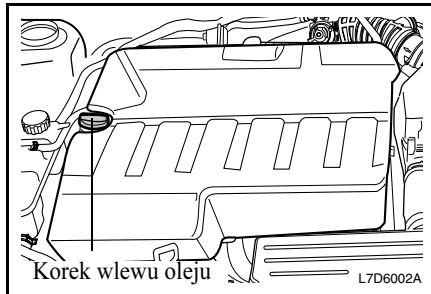

**⚠ OSTRZEŻENIE**

Olej silnikowy ma właściwości drażniące i w przypadku połknięcia może być przyczyną choroby, a nawet śmierci.

- Przechowywać z dala od dzieci.
- Unikać wielokrotnego lub długotrwałego kontaktu ze skórą.
- Miejsca, które miały kontakt z olejem umyć natychmiast wodą i mydłem lub środkiem do mycia rąk.

**⚠ OSTRZEŻENIE**

Zbyt wysoki poziom oleju może negatywnie wpływać na pracę silnika.

- Nie dopuszczać do przekroczenia oznaczenia MAX na miarce.

Przepelnienie zbiornika może powodować:

- zwiększenie zużycia oleju,
- zanieczyszczenie świec zapłonowych,
- nadmierne gromadzenie się w silniku osadów węgla.

**WYMIANA OLEJU SILNIKOWEGO I FILTRA**

**⚠ OSTRZEŻENIE**

Ta czynność wymaga specjalnych umiejętności, narzędzi i wyposażenia.

Przed jej wykonaniem należy uważnie zapoznać się z odpowiednią procedurą.

- W przypadku wątpliwości należy udać się do warsztatu naprawy samochodów. Zaleca się korzystanie z usług autoryzowanej stacji obsługi samochodów marki Chevrolet.

Niezastosowanie się do powyższych zaleceń grozi obrażeniami lub uszkodzeniem samochodu.

Zanieczyszczony olej traci właściwości smarownicze. Olej silnikowy należy wymieniać zgodnie z harmonogramem przeglądów.

Po każdej wymianie oleju należy pamiętać o założeniu filtra oleju.

W trudnych warunkach eksploatacyjnych wymieniać olej i filtr częściej niż podano w standardowym harmonogramie przeglądów.

Trudne warunki eksploatacji to między innymi:

- częste uruchamianie zimnego silnika,
- częsta jazda w ruchu miejskim z częstym zatrzymywaniem się,
- częsta jazda na krótkich odcinkach,
- Częsta jazda przy temperaturze zewnętrznej poniżej zera.
- długotrwała praca silnika na biegu jałowym,
- częsta jazda z niską prędkością,
- jazda przy dużym zapyleniu.

#### OSTRZEŻENIE

Olej silnikowy i jego pojemniki mogą być szkodliwe dla zdrowia.

- Unikać wielokrotnego lub długotrwałego kontaktu oleju silnikowego ze skórą.
- Po zakończeniu pracy z olejem umyć skórę i paznokcie wodą z mydłem lub środkiem do mycia rąk. Przechowywać olej silnikowy i inne substancje toksyczne w miejscu niedostępnym dla dzieci.

Olej silnikowy może podrażniać skórę, a w przypadku połknięcia może być przyczyną choroby, a nawet śmierci.

#### PRZESTROGA

Stosowanie niezatwierdzonego przez producenta albo niskogatunkowego oleju i dodatków może spowodować uszkodzenie silnika.

- Przed zastosowaniem dodatków należy zasięgnąć opinii warsztatu. Zaleca się korzystanie z usług autoryzowanej stacji obsługi samochodów marki Chevrolet.

#### PRZESTROGA

- Nie wyrzucać zużytego oleju silnikowego razem z odpadkami domowymi.
- Korzystać z usług lokalnego autoryzowanego punktu utylizacji odpadów.

Zużyty olej silnikowy i filtr oleju zawierają szkodliwe składniki, stanowiące zagrożenie dla zdrowia człowieka i dla środowiska.

## **ZALECANY OLEJ SILNIKOWY I HARMONOGRAM PRZEGLĄDÓW**

### **Zalecany olej silnikowy**

Patrz hasło indeksu „TABELA PŁYNÓW”.

### **Harmonogram przeglądów**

Patrz hasło indeksu „CZYNNOŚCI OBSŁUGI OKRESOWEJ” w książeczce obsługowej.

## **SYSTEM OCENY TRWAŁOŚCI OLEJU SILNIKOWEGO\* (tylko Diesel)**

Pojazd może być wyposażony w system oceny trwałości oleju silnikowego, co pozwoli na sygnalizowanie konieczności wymiany oleju. W zależności od warunków jazdy, przebieg po którym wskazywana będzie konieczność wymiany oleju może być różny. Aby system ten działał prawidłowo, należy resetować go po każdej wymianie oleju.

Gdy system obliczy, że żywotność oleju dobiega końca, wskaże na konieczność jego wymiany. Na tablicy wskaźników zapali się lampka wymiany oleju silnikowego. Patrz „LAMPKA WYMIANY OLEJU SILNIKOWEGO”. Olej należy wymienić jak najszybciej. W pojazdach napędzanych silnikiem wysokoprężnym moc silnika może być obniżona. Wymienić olej natychmiast po zaświeceniu się lampki wymiany oleju silnikowego. Możliwe jest również, w przypadku jazdy w bardzo dobrych warunkach, że system oceny trwałości oleju nie wskaże konieczności jego wymiany przez okres dłuższy niż rok. Olej silnikowy i filtr musi być jednak wymieniony przynajmniej raz w roku i w tym czasie system musi zostać

zresetowany. W stacjach obsługi marki Chevrolet pracuje przeszkolony personel, którzy wykonuje te prace przy użyciu skanera, a także przeprowadza resetowanie systemu. Olej należy wymieniać regularnie i utrzymywać jego właściwy poziom.

### **Resetowanie systemu oceny zużycia oleju silnikowego**

System oceny trwałości oleju silnikowego na podstawie danych z jazdy oblicza termin wymiany oleju silnikowego i filtra. Po każdej wymianie oleju należy zresetować system, aby mógł obliczyć następny termin wymiany oleju.

W celu zresetowania systemu oceny trwałości oleju silnikowego należy:

- Użyć skanera  
Pracownicy autoryzowanej stacji obsługi po wymianie oleju silnikowego zresetują system za pomocą skanera. Należy zwrócić się do stacji obsługi. Zaleca się korzystanie z usług autoryzowanego warsztatu naprawy samochodów marki Chevrolet.
- Użyć pedału przyspieszenia



1. Przy wyłączonym silniku obrócić kluczyk w stacyjce do położenia ON.
2. Trzy razy w ciągu pięciu sekund całkowicie wcisnąć i zwolnić pedał przyspieszenia.
3. Obrócić kluczyk do położenia LOCK.

Jeżeli lampka wymiany oleju silnikowego zapala się ponownie i świeci podczas uruchamiania pojazdu, znaczy to, że system oceny trwałości oleju silnikowego nie został zresetowany. Powtórzyć procedurę.

**⚠ PRZESTROGA**

Należy pamiętać, aby po każdej wymianie oleju resetować system oceny trwałości oleju silnikowego.

## PŁYN CHŁODZĄCY

Przy odpowiednich proporcjach objętości taki płyn zapewnia doskonałą ochronę układu chłodzenia i ogrzewania przed korozją i zamarzaniem.

Przy zimnym silniku poziom płynu chłodzącego powinien znajdować się pomiędzy oznaczeniami MIN i MAX na jego zbiorniku. Poziom płynu chłodzącego wzrasta w miarę rozgrzewania silnika i spada po jego ostygnięciu.

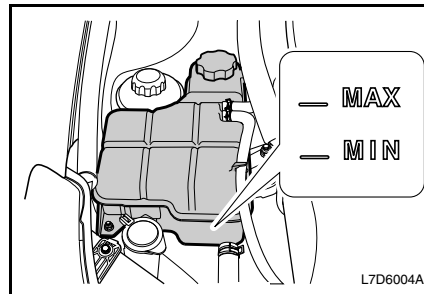

**⚠ PRZESTROGA**

Stosowanie zwykłej wody lub mieszaniny o nieodpowiednich proporcjach objętości może spowodować uszkodzenie układu chłodzenia.

- W układzie chłodzenia nie stosować zwykłej wody, alkoholu ani płynu niskokrzepliwego na bazie metanolu.
- Stosować wyłącznie mieszaninę wody zdemineralizowanej i zalecanego płynu niskokrzepliwego w stosunku 56:44.

W przeciwnym razie może dojść do przegrzania lub nawet zapalenia się silnika.

Jeśli poziom płynu chłodzącego spadnie poniżej oznaczenia MIN, uzupełnić chłodnicę mieszaniną wody zdemineralizowanej i płynu niskokrzepliwego na bazie krzemianów w stosunku 56:44.

W celu zapewnienia lepszej ochrony przy bardzo niskich temperaturach zewnętrznych stosować mieszaninę 48 procent wody i 52 procent płynu niskokrzepliwego.

## STĘŻENIE PŁYNU CHŁODZĄCEGO

Klimat	Płyn niskokrzepły (%)	Woda (%)
Umiarkowany	44%	56%
Bardzo chłodny	52%	48%

 **OSTRZEŻENIE**

Gorący płyn chłodzący i para mogą zostać wyrzucone pod ciśnieniem, powodując poważne obrażenia ciała.

- Nie odkręcać korka wlewu płynu chłodzącego, gdy silnik i chłodnica są gorące.

 **PRZESTROGA**

Płyn chłodzący może być substancją niebezpieczną.

- Unikać wielokrotnego lub długotrwałego kontaktu płynu chłodzącego ze skórą.
- Po zakończeniu pracy z płynem chłodzącym umyć skórę i paznokcie wodą z mydłem lub środkiem do mycia rąk.
- Przechowywać z dala od dzieci.
- Płyn chłodzący może podrażniać skórę, a w przypadku połknięcia może być przyczyną choroby, a nawet śmierci.

**SPECYFIKACJA PŁYNU CHŁODZĄCEGO I HARMONOGRAM JEGO UZUPEŁNIANIA/WYMIANY**Specyfikacja płynu chłodzącego

Patrz hasło indeksu „TABELA PŁYNÓW”.

Harmonogram przeglądów

Patrz hasło indeksu „CZYNNOŚCI OBSŁUGI OKRESOWEJ” w książeczce obsługowej.

 **PRZESTROGA**

Nie jest konieczne uzupełnianie płynu chłodzącego częściej niż podano w harmonogramie przeglądów. W przypadku konieczności częstego uzupełniania płynu chłodzącego niezbędne może być wykonanie przeglądu silnika.

W celu sprawdzenia układu chłodzenia zwrócić się do warsztatu. Zaleca się korzystanie z usług autoryzowanej stacji obsługi samochodów marki Chevrolet.

## PŁYN HAMULCOWY I SPRZĘGŁOWY

Płyn hamulcowy i sprzęgłowy mieszczą się w jednym zbiorniku. Płyn hamulcowy/sprzęgłowy może pochłaniać wilgoć. Nadmierna zawartość wody w płynie może obniżyć skuteczność działania układu hydraulicznego hamulców/sprzęgła. Wymiana płynu zgodnie z zaleceniami podanymi w niniejszej instrukcji obsługi pozwoli uniknąć korozji układu hydraulicznego.

Należy używać wyłącznie płynu hamulcowego/sprzęgłowego zalecanego przez firmę Chevrolet. Zbiornik musi być wypełniony do odpowiedniego poziomu. Nie wolno dopuszczać do spadku poziomu płynu poniżej oznaczenia MIN ani jego wzrostu powyżej oznaczenia MAX.

Niski poziom płynu w zbiorniku płynu hamulcowego może być wynikiem nieszczelności układu hamulcowego albo normalnego zużywania się klocków hamulcowych/okładzin ciernych. Należy zwrócić się do warsztatu w celu ustalenia, czy konieczna jest naprawa hydraulicznego układu hamulcowego i uzupełnienia płynu. Zaleca się korzystanie z usług autoryzowanej stacji obsługi samochodów marki Chevrolet.

Gdy poziom płynu hamulcowego opadnie zbyt mocno, zapali się kontrolka (ⓘⓈ). Patrz hasło indeksu „KONTROLKA UKŁADU HAMULCOWEGO”.

### UZUPEŁNIANIE PŁYNU HAMULCOWEGO/SPRZĘGŁOWEGO

1. Dokładnie oczyścić okolice korka wlewu płynu.

#### PRZESTROGA

- Dokładne oczyszczenie okolic korka wlewu płynu hamulcowego/sprzęgłowego przed jego zdjęciem jest konieczne.

**Zanieczyszczenie płynu hamulcowego/sprzęgłowego może spowodować obniżenie sprawności układu i konieczność przeprowadzenia kosztownych napraw.**

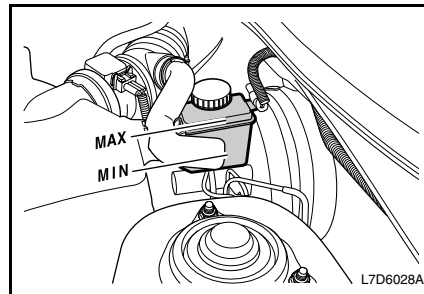

2. Odkręcić korek wlewu.
3. Używając odpowiedniego, zalecanego przez producenta płynu hamulcowego/sprzęgłowego napełnić zbiornik do oznaczenia MAX. Uważać, aby nie rozlać płynu na powierzchnie lakierowane. Miejsce rozlania płynu zmyć zimną wodą.

#### PRZESTROGA

**Płyn hamulcowy/sprzęgłowy rozlany na silnik może się zapalić.**

- Nie przepelniać zbiornika.
- Pożar silnika grozi obrażeniami oraz uszkodzeniem samochodu i mienia.**

4. Założyć korek wlewu.

 **PRZESTROGA**

- Nie wyrzucać zużytego płynu hamulcowego/sprzęgłowego razem z odpadkami domowymi.
- Korzystać z usług lokalnego autoryzowanego punktu utylizacji odpadów.

Zużyty płyn hamulcowy/sprzęgłowy i ich pojemniki są niebezpieczne dla zdrowia człowieka oraz dla środowiska.

 **PRZESTROGA**

Płyn hamulcowy/sprzęgłowy może powodować podrażnienia skóry i oczu.

- Nie dopuścić, aby płyn hamulcowy/sprzęgłowy dostał się na skórę lub do oczu. Jeśli tak się jednak stanie, dokładnie umyć wodą i mydłem lub środkiem do mycia rąk miejsca, które miały kontakt z olejem.

**ZALECANY PŁYN HAMULCOWY/  
SPRZĘGŁOWY I HARMONOGRAM  
JEGO UZUPEŁNIANIA/WYMIANY**

Zalecany płyn hamulcowy/sprzęgłowy

Patrz hasło indeksu „TABELA PŁYNÓW”.

Harmonogram przeglądów

Patrz hasło indeksu „CZYNNOŚCI OBSŁUGI OKRESOWEJ” w książeczce obsługowej.

**FILTR PALIWA SILNIKA  
WYSOKOPRĘŻNEGO\***

**JAK ODWADNIAĆ FILTR PALIWA  
(tylko diesel)**

Jeżeli woda z paliwem dostanie się do silnika i układu paliwowego, może to spowodować poważne uszkodzenie układu paliwowego. Gdy poziom wody w paliwie przekracza pewien poziom, kontrolka wody w paliwie zaczyna świecić. Gdy taka sytuacja wystąpi, natychmiast usunąć wodę z paliwa.

 **PRZESTROGA**

Przed wykonaniem tej pracy należy uważnie zapoznać się z odpowiednią procedurą.

- W przypadku wątpliwości należy udać się do warsztatu naprawy samochodów. Zaleca się korzystanie z usług autoryzowanej stacji obsługi samochodów marki Chevrolet.

1. Zlokalizować filtr paliwa w komorze silnika i umieścić pod nim pojemnik na wodę.
2. Obrócić kurek spustowy znajdujący się w lewej części filtra paliwa w lewo za pomocą płaskiego śrubokręta.
3. Odczekać, aż woda całkowicie wypłynie z otworu, i przekręcić korek spustowy w prawo, zaciskając go.
4. Przed uruchomieniem silnika przeprowadzić procedurę zastrzykiwania paliwa:  
Obrócić kluczyk w stacyjce do położenia ON, odczekać około 5 sekund i obrócić kluczyk do położenia LOCK. Operację ta przeprowadzić więcej niż trzy razy, z wyłączonym silnikiem.

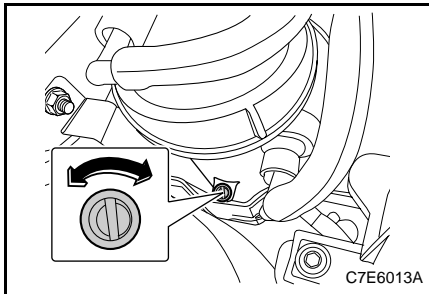

**Po przeprowadzeniu operacji zastrzykiwania paliwa**

- Jeżeli silnik pracował do całkowitego zużycia paliwa
- Po spuszczeniu wody z filtra paliwa
- Po wymianie filtra paliwa

**▲ PRZESTROGA**

- Układ paliwowy silnika może ulec poważniejszej awarii, gdy jazda z włączoną kontrolką będzie kontynuowana. Niezbędne jest natychmiastowe działanie.
- Jeżeli operacja zastrzykiwania paliwa zostanie przeprowadzona nieprawidłowo, do przewodów paliwowych może dostać się powietrze. Może to powodować problemy z uruchomieniem silnika lub z układem paliwowym. Czynność należy wykonać poprawnie.

**OLEJ DO MANUALNEJ SKRZYNI BIEGÓW**

**SPRAWDZANIE POZIOMU OLEJU W MANUALNEJ SKRZYNI BIEGÓW**

**▲ OSTRZEŻENIE**

Ta czynność wymaga specjalnych umiejętności i wyposażenia.

Przed jej wykonaniem należy uważnie zapoznać się z odpowiednią procedurą.

- W przypadku wątpliwości należy udać się do warsztatu naprawy samochodów. Zaleca się korzystanie z usług autoryzowanej stacji obsługi samochodów marki Chevrolet.

Niezastosowanie się do powyższych zaleceń grozi obrażeniami lub uszkodzeniem samochodu.

Nie ma potrzeby sprawdzania poziomu płynu, chyba że był zmieniany lub stwierdzono wyciek.

1. Wyłączyć silnik.
2. Poczekać, aż skrzynia biegów ostygnie. Skrzynia musi ostygnąć na tyle, aby możliwe było jej bezpieczne dotknięcie palcami.

**⚠ PRZESTROGA**

Wysoka temperatura silnika, skrzyni biegów lub oleju może powodować poważne oparzenia.

- Przed przystąpieniem do pracy upewnić się, że skrzynia biegów nie jest gorąca.

Wykonywanie jakichkolwiek czynności na silniku przed jego ostygnięciem może być przyczyną obrażeń ciała.

3. Odkręcić korek wlewu.
4. Sprawdzić, czy olej sięga do dolnej krawędzi otworu wlewowego.

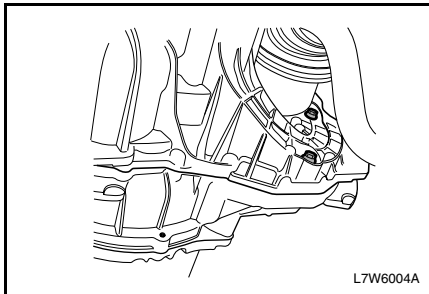

5. Jeśli poziom jest zbyt niski, uzupełnić olej w taki sposób, aby sięgał dolnej krawędzi otworu wlewowego.
6. Po uzupełnieniu oleju do właściwego poziomu mocno dokręcić korek wlewowy.

**⚠ PRZESTROGA**

Zbyt duża ilość oleju może pogorszyć osiągi samochodu.

- Nie przepelniać manualnej skrzyni biegów olejem przekładniowym.

Może to spowodować uszkodzenie skrzyni biegów.

7. Wizualnie sprawdzić obudowę skrzyni biegów pod kątem nieszczelności i uszkodzeń.

**ZALECANY OLEJ DO MANUALNEJ SKRZYNI BIEGÓW I HARMONOGRAM JEGO UZUPEŁNIANIA/WYMIANY**

**Zalecany olej do manualnej skrzyni biegów**

Patrz hasło indeksu „TABELA PŁYNÓW”.

**Harmonogram przeglądów**

Patrz hasło indeksu „CZYNNOŚCI OBSŁUGI OKRESOWEJ” w książeczce obsługowej.

## OLEJ DO AUTOMATYCZNEJ SKRZYNI BIEGÓW\*

Dla zapewnienia odpowiedniej sprawności, wydajności i trwałości automatycznej skrzyni biegów należy utrzymywać właściwy poziom oleju przekładniowego. Jego zbyt duża lub zbyt mała ilość może być przyczyną problemów.

Poziom oleju należy sprawdzać przy pracującym silniku i dźwigni zmiany biegów w położeniu P (postojowym). Samochód musi być zaparkowany na poziomej powierzchni, a silnik musi osiągnąć normalną temperaturę pracy.

Normalna temperatura robocza oleju zostaje osiągnięta po ok. 10 minutach jazdy.

### PORADA

Wymiana oleju skrzyni biegów nie jest konieczna. Nie jest również wymagana rutynowa kontrola oleju. Kontrola oleju skrzyni biegów jest wymagana tylko w przypadku podejrzenia problemów z olejem.

## SPRAWDZANIE POZIOMU OLEJU W AUTOMATYCZNEJ SKRZYNI BIEGÓW

Jeśli olej do automatycznej skrzyni biegów jest zanieczyszczony lub odbarwiony, należy go wymienić.

Spadek poziomu oleju oznacza nieszczelność automatycznej skrzyni biegów. Należy wtedy jak najszybciej skontaktować się z warsztatem. Zaleca się korzystanie z usług autoryzowanej stacji obsługi samochodów marki Chevrolet.

### OSTRZEŻENIE

Ta czynność wymaga specjalnych umiejętności i wyposażenia.

Przed jej wykonaniem należy uważnie zapoznać się z odpowiednią procedurą.

- W przypadku wątpliwości należy udać się do warsztatu naprawy samochodów.

Niezastosowanie się do powyższych zaleceń grozi obrażeniami lub uszkodzeniem samochodu. Zaleca się korzystanie z usług autoryzowanej stacji obsługi samochodów marki Chevrolet.

### PRZESTROGA

- Uważać, aby zanieczyszczenia lub ciała obce nie dostały się do oleju przekładniowego.

Zanieczyszczenie oleju może spowodować poważną awarię automatycznej skrzyni biegów i konieczność przeprowadzenia kosztownych napraw.

1. Uruchomić silnik.
2. Rozgrzać silnik, aby olej w automatycznej skrzyni biegów osiągnął temperaturę ok. 70°C~80°C.

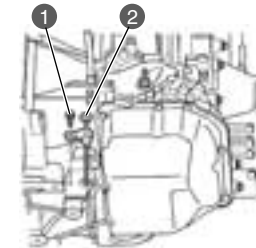

L7D6026A

3. Przejść ręcznie przez wszystkie zakresy biegów i wrócić do położenia „P”.  
Po każdym przestawieniu dźwigni w nowe położenie odczekać kilka sekund w celu umożliwienia pełnego włączenia poszczególnych biegów.
4. Odkręcić śrubę wskaźnika poziomu oleju w skrzyni biegów ❶ i zdjąć wskaźnik poziomu oleju w skrzyni biegów ❷
5. Oczyszczyć wskaźnik z oleju.
6. Prawidłowo umieścić wskaźnik w skrzyni biegów.

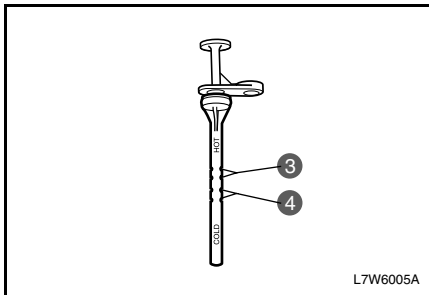

 <b>PRZESTROGA</b>
<b>Wysoka temperatura silnika, skrzyni biegów lub oleju może powodować poważne oparzenia.</b>
<ul style="list-style-type: none"><li>• <b>Zachować ostrożność przy sprawdzaniu poziomu oleju.</b></li></ul>

7. Wyjąć wskaźnik i sprawdzić poziom i stan oleju na wskaźniku:
  - ❸ Poziom oleju w skrzyni biegów przy normalnej temperaturze pracy
  - ❹ Poziom zimnego oleju w skrzyni biegów

8. Jeżeli poziom oleju jest nieprawidłowy:
  - Olej poniżej poziomu: sprawdzić wycieki i uzupełnić olej przez otwór wskaźnika poziomu oleju.
  - Olej powyżej poziomu, ilość oleju w skrzyni biegów jest za wysoka: spuścić nieco oleju przez otwór spustowy. Sprawdzić poziom oleju.

 <b>PRZESTROGA</b>
<b>Zbyt duża ilość oleju może pogorszyć osiągi samochodu.</b>
<ul style="list-style-type: none"><li>• <b>Nie przepelniać automatycznej skrzyni biegów olejem przekładniowym.</b></li></ul>
<b>Może to spowodować uszkodzenie skrzyni biegów.</b>



**ZALECANY OLEJ DO  
AUTOMATYCZNEJ SKRZYNI BIEGÓW  
I HARMONOGRAM JEGO  
UZUPEŁNIANIA/WYMIANY**

**Zalecany olej do automatycznej skrzyni  
biegów**

Patrz hasło indeksu „TABELA PŁYNÓW”.

**Harmonogram przeglądów**

Patrz hasło indeksu „CZYNNOSCI OBSŁUGI  
OKRESOWEJ” w książeczce obsługowej.

**PŁYN WSPOMAGANIA UKŁADU  
KIEROWNICZEGO**

**SPRAWDZANIE POZIOMU PŁYNU  
WSPOMAGANIA UKŁADU  
KIEROWNICZEGO**

Regularnie sprawdzać poziom płynu  
wspomagania układu kierowniczego.

1. Wyłączyć silnik.
2. Sprawdzić poziom płynu. Powinien on  
mieścić się pomiędzy oznaczeniami MIN  
i MAX na zbiorniku.

Jeśli poziom płynu spadnie poniżej oznaczenia  
MIN, uzupełnić płyn według wskazówek  
podanych w niniejszej instrukcji obsługi.

 <b>PRZESTROGA</b>
<ul style="list-style-type: none"> <li>• Nie jeździć samochodem przy niewystarczającej ilości płynu wspomagania układu kierowniczego.</li> </ul> <p><b>Może to spowodować uszkodzenie układu wspomagania, co wiąże się z kosztowną naprawą.</b></p>

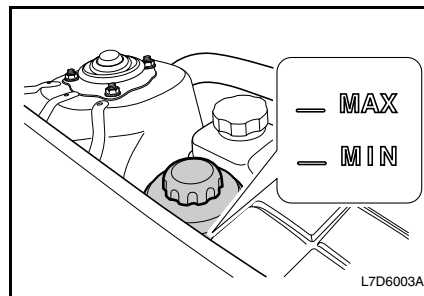

### UZUPEŁNIANIE PŁYNU WSPOMAGANIA UKŁADU KIEROWNICZEGO

1. Przetrzeć ściereczką korek wlewu i górną powierzchnię zbiornika.
2. Odkręcić korek.
3. Uzpełnić płyn wspomaganie układu kierowniczego. Utrzymywać płyn na poziomie pomiędzy oznaczeniami MIN i MAX.
4. Założyć korek.

#### PRZESTROGA

Rozlany płyn może się zapalić lub spowodować odbarwienie powłoki lakierniczej.

- Nie przepelniać zbiornika.

Pożar silnika grozi obrażeniami oraz uszkodzeniem samochodu i mienia.

### ZALECANY PŁYN WSPOMAGANIA UKŁADU KIEROWNICZEGO I HARMONOGRAM JEGO UZUPEŁNIANIA/WYMIANY

#### Zalecany płyn do wspomaganie układu kierowniczego

Patrz hasło indeksu „TABELA PŁYNÓW”.

#### Harmonogram przeglądów

Patrz hasło indeksu „CZYNNOŚCI OBSŁUGI OKRESOWEJ” w książeczce obsługowej.

### PŁYN DO SPRYSKIWACZA SZYBY PRZEDNIEJ

Przed rozpoczęciem jazdy należy sprawdzić poziom płynu do spryskiwacza szyby przedniej w zbiorniku, i w razie potrzeby uzupełnić go roztworem o odpowiednich proporcjach.

Przy niskiej temperaturze zewnętrznej wypełnić zbiornik tylko do 3/4 objętości.

W ujemnych temperaturach płyn do spryskiwacza może zamarzać, zwiększając swoją objętość. Przy nadmiernym wypełnieniu zbiornika może nastąpić jego rozsadzenie przez zamarzający płyn.

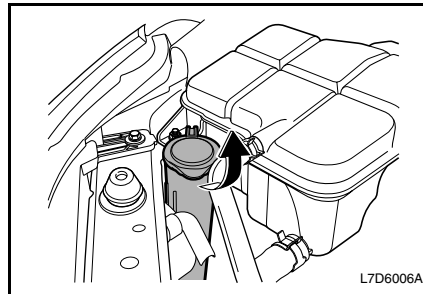

**PORADA**

Przy napełnianiu zbiornika płynu do spryskiwacza szyby przedniej:

- używać wyłącznie odpowiedniego płynu dostępnego w handlu;
- nie używać wody z kranu, Zawarte w niej minerały mogą zatkać przewody spryskiwacza.
- W przypadku dużego prawdopodobieństwa spadku temperatury poniżej zera używać płynu niskokrzepłiwego.

**PRZESTROGA**

- Do zbiornika płynu do spryskiwacza nie wlewać wody ani płynu niskokrzepłiwego do chłodnic.

Woda może powodować zamarzanie roztworu, a w konsekwencji prowadzić do uszkodzenia układu spryskiwacza.

Niskokrzepłiwym płynem do chłodnicy może spowodować uszkodzenie układu spryskiwacza i powłoki lakierniczej samochodu.

**WYCIERACZKI SZYBY PRZEDNIEJ**

Sprawne działanie wycieraczek ma istotne znaczenie dla zapewnienia dobrej widoczności i bezpieczeństwa jazdy. Należy regularnie sprawdzać stan piór wycieraczek. Pióra stwardniałe, łamliwe lub popękane oraz takie, które rozmazują brud na szybie przedniej, wymagają wymiany.

Ciała obce znajdujące się na szybie lub na piórach wycieraczek mogą ograniczać ich sprawność. W przypadku gdy wycieraczki nie spełniają swojego zadania należy oczyścić szybę przednią i pióra wycieraczek dobrym środkiem czyszczącym lub łagodnym detergentem oraz obficie spłukać wodą. W razie potrzeby powtórzyć cały proces.

Nie ma sposobu na usunięcie z szyby śladów silikonu. Dlatego też nie należy polerować szyb środkiem zawierającym silikon, gdyż może on pozostawiać smugi, które będą ograniczać widoczność.

Do czyszczenia wycieraczek nie używać rozpuszczalników, benzyny, nafty ani rozcieńczalników do farb. Są to środki żrące, które mogą uszkodzić pióra wycieraczek i powierzchnie lakierowane.

### WYMIANA PIÓR WYCIERACZEK

1. Nacisnąć i przytrzymać dźwignię zatrasku.
2. Wysunąć pióro z ramienia.
3. Założyć nowe pióro.

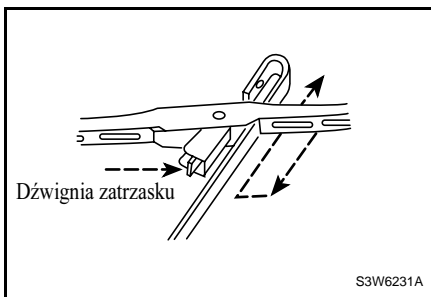

### FILTR POWIETRZA

Należy regularnie kontrolować i wymieniać wkład filtra, zgodnie z harmonogramem przeglądów zamieszczonym w niniejszej instrukcji obsługi.

#### PRZESTROGA

**Czyste powietrze niezbędne jest do prawidłowej pracy silnika.**

- Nie jeździć samochodem bez założonego wkładu filtra.

**Grozi to uszkodzeniem silnika.**

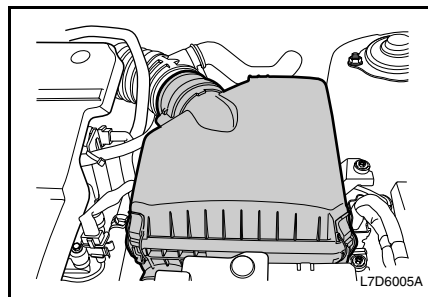

### CZYSZCZENIE FILTRA POWIETRZA

W przypadku zanieczyszczenia filtra powietrza można spróbować go oczyścić w następujący sposób:

1. Potrząsnąć wkładem filtra w celu usunięcia zanieczyszczeń powierzchniowych.
2. Wyczyścić wnętrze obudowy filtra.
3. Na czas czyszczenia wkładu zakryć otwartą obudowę filtra wilgotną tkaniną.
4. Wyczyścić wkład filtra powietrza, przedmuchiując go sprężonym powietrzem w kierunku przeciwnym do normalnego kierunku przepływu powietrza.

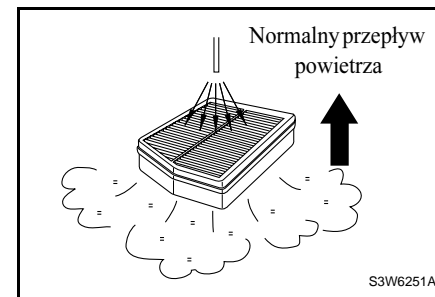

**HARMONOGRAM PRZEGLĄDÓW**

Patrz hasło indeksu „CZYNNOSCI OBSŁUGI OKRESOWEJ” w książeczce obsługowej.

**ŚWIECE ZAPŁONOWE****UKŁAD ZAPŁONOWY**** OSTRZEŻENIE**

Elektroniczne układy zapłonowe wytwarzają wyższe napięcie niż konwencjonalne.

- Nie dotykać elementów układu zapłonowego. Grozi to porażeniem prądem elektrycznym, a w konsekwencji poważnymi obrażeniami ciała.

W przypadku pogorszenia osiąarów samochodu lub zwiększenia zużycia paliwa należy zastosować poniższą procedurę kontroli i czyszczenia świec zapłonowych.

** PRZESTROGA**

Świece zapłonowe mogą nagrzewać się do wysokiej temperatury i powodować poważne obrażenia ciała.

- Nie dotykać gorących świec zapłonowych.

**KONTROLA I WYMIANA ŚWIEC ZAPŁONOWYCH**

1. Po ostygnięciu silnika do bezpiecznej temperatury odłączyć przewód świecy, ciągnąc za kapturek, a nie za sam przewód.
2. Za pomocą klucza 16 mm do świec zapłonowych wykręcić świece z silnika. Otwory świec zapłonowych muszą być zabezpieczone przed zanieczyszczeniami.
3. Sprawdzić, czy izolator świecy nie jest popękany. Jeśli tak, wymienić świecę. W przeciwnym wypadku przetrzeć izolator.
4. Za pomocą szczotki o bardzo drobnym włosiu oczyścić górną końcówkę styku i elektrodę. Po oczyszczeniu odpowiednio wyregulować wielkość przerwy iskrowej.

Parametry świec zapłonowych można znaleźć pod hasłem indeksu „DANE TECHNICZNE SAMOCHODU”.

5. Dłonią wkręcić do końca każdą ze świec.

#### PORADA

Przy wymianie świec zapłonowych należy od razu wymienić cały komplet.

6. Każda świeca zapłonowa powinna być dokręcona właściwym momentem (25 Nm).
7. Pewnym ruchem nasadzić kapturki świec na ich końcówki w taki sposób, aby zatrzasknęły się na swoim miejscu. Sprawdzić poprawność podłączenia przewodów poszczególnych świec.



#### PRZESTROGA

- Zbyt silne dokręcenie świecy zapłonowej może spowodować uszkodzenie gwintu w głowicy cylindra.
- Zbyt słabe dokręcenie może powodować nadmierne nagrzewanie się świecy.

**Zbyt silne lub zbyt słabe dokręcenie świec zapłonowych grozi uszkodzeniem silnika.**

#### PARAMETRY ŚWIEC ZAPŁONOWYCH I HARMONOGRAM ICH OBSŁUGI/ WYMIANY

##### Parametry świec zapłonowych

Informacje na temat typu i przerwy iskrowej świec zapłonowych można znaleźć pod hasłem indeksu „DANE TECHNICZNE SAMOCHODU”.

##### Harmonogram przeglądów

Patrz hasło indeksu „CZYNNOŚCI OBSŁUGI OKRESOWEJ” w książeczce obsługowej.

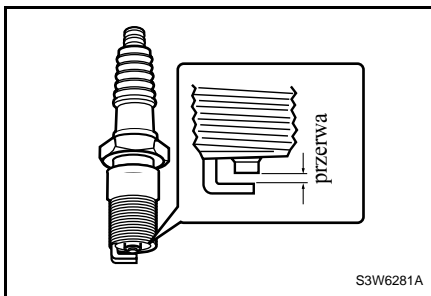

## PASEK NAPĘDOWY

Pasek napędowy musi być w dobrym stanie oraz odpowiednio naprężony, aby zapewnić prawidłowe funkcjonowanie alternatora, pompy wspomagania układu kierowniczego oraz sprężarki układu klimatyzacji. Zużyty, popękany lub postrzępiony pasek wymaga wymiany.

### PRZESTROGA

**W przypadku pozostawienia kluczyka w stacyjce inna osoba może niespodziewanie uruchomić silnik.**

- **Podczas sprawdzania paska napędowego nie pozostawiać kluczyka w stacyjce.**

**Ruchome elementy pracującego silnika mogą powodować poważne obrażenia.**

## SPRAWDZANIE PASKA NAPĘDOWEGO

Sprawdzanie naprężenia paska:

1. Z umiarkowaną siłą nacisnąć kciukiem najdłuższą swobodną część paska napędowego. Siła nacisku powinna wynosić ok. 10 kgf.
2. Ugięcie paska napędowego pod naciskiem kciuka powinno wynosić ok. 10 mm.
3. Jeśli pasek jest zbyt luźny, zwrócić się do warsztatu. Zaleca się korzystanie z usług autoryzowanej stacji obsługi samochodów marki Chevrolet.

## HARMONOGRAM SPRAWDZANIA/ WYMIANY

Patrz hasło indeksu „CZYNNOŚCI OBSŁUGI OKRESOWEJ” w książeczce obsługowej.

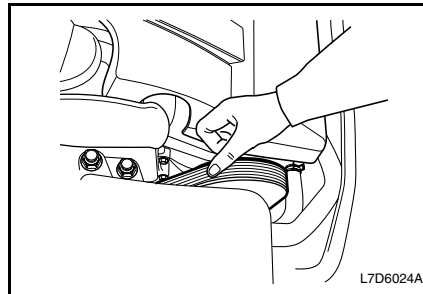

## AKUMULATOR

Akumulator samochodu jest bezobsługowy.

### OSTRZEŻENIE

Elektrolit akumulatora może powodować poważne oparzenia, a także eksplozję i uszkodzenie powłoki lakierniczej.

- Unikać kontaktu elektrolitu ze skórą i odzieżą.
- Nie zbliżać do akumulatora źródeł ognia, iskier ani żarzących się przedmiotów.

### CZYSZCZENIE ZACISKÓW AKUMULATORA

1. Wyłączyć zapłon i wyjąć kluczyk ze stacyjki.
2. Za pomocą klucza poluzować i zdjąć klamry dociskowe akumulatora z zacisków. Zawsze odłączać ujemny zacisk (-) w pierwszej kolejności.
3. Oczyszczyć zaciski szczotką drucianą lub narzędziem do czyszczenia zacisków.
4. Sprawdzić, czy zaciski nie są pokryte białym lub niebieskawym proszkiem, będącym oznaką korozji.
5. Usunąć korozję roztworem sody oczyszczonej z wodą. Roztwór znacznie bulgotać i przyjmie brunatny kolor.
6. Gdy bulgotanie ustanie, zmyć roztwór czystą wodą i wytrzeć akumulator do sucha szmatką lub ręcznikiem papierowym.
7. Podłączyć i dokręcić najpierw zacisk dodatni (+), a potem ujemny (-). Zawsze podłączać zacisk ujemny (-) jako ostatni.

### PRZESTROGA

- Przy podłączaniu zacisków przewodów zwracać uwagę na ich prawidłowe osadzenie i dokręcić śruby zabezpieczające przed poluzowaniem na skutek wibracji.
- Czerwony przewód podłączyć do dodatniego (+), a czarny do ujemnego (-) zacisku akumulatora.

**Błędne podłączenie przewodów do akumulatora grozi odniesieniem obrażeń ciała oraz uszkodzeniem samochodu i innego mienia.**

8. Nasmarować zaciski wazeliną lub smarem do zacisków w celu zabezpieczenia ich przed korozją.

### PORADA

**Należy pamiętać, aby zacisk dodatni (+) podłączać, a zacisk ujemny (-) odłączać jako pierwszy.**



## OBSŁUGA AKUMULATORA

W celu przedłużenia okresu użytkowania akumulatora należy przestrzegać poniższych zaleceń:

- Zapewnić prawidłowe zamocowanie akumulatora.
- Pilnować, aby górna powierzchnia obudowy akumulatora była czysta i sucha.
- Pilnować, aby zaciski i połączenia akumulatora były czyste, dobrze dokręcone i pokryte wazeliną lub smarem do zacisków.
- Natychmiast spłukać rozlany elektrolit roztworem sody oczyszczonej z wodą.
- W przypadku garażowania samochodu przez dłuższy okres czasu odłączyć przewód od ujemnego (-) zacisku akumulatora.
- Ładować odłączony akumulator co sześć tygodni.

### PORADA

**Akumulatory zawierają substancje toksyczne. Zużyte akumulatory mogą stanowić zagrożenie dla zdrowia ludzi oraz dla środowiska.**

- **Nie wyrzucać akumulatora razem z odpadkami domowymi. Zużyty akumulator oddać w lokalnym autoryzowanym punkcie utylizacji odpadów motoryzacyjnych.**

## PEDAŁ HAMULCA

### SPRAWDZANIE LUZU PEDAŁU HAMULCA

#### Luz pedału hamulca musi wynosić:

1~8 mm

1. Wyłączyć silnik.
2. Kilkakrotnie wcisnąć pedał hamulca w celu zlikwidowania próżni w układzie hamulcowym.
3. Nacisnąć dłońią pedał hamulca, mierząc odległość, jaką przebędzie do momentu wycucia lekkiego oporu.
4. Jeśli luz różni się od podanego w instrukcji obsługi, zwrócić się do warsztatu w celu przeprowadzenia regulacji hamulców. Zaleca się korzystanie z usług autoryzowanej stacji obsługi samochodów marki Chevrolet.

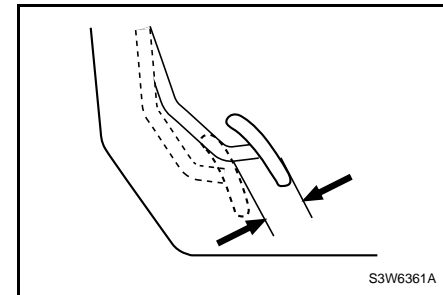

## HAMULEC POSTOJOWY

Hamulec postojowy powinien być w stanie samodzielnie utrzymać samochód na dość stromym wzniesieniu.

### SPRAWDZANIE SKOKU HAMULCA POSTOJOWEGO

#### Skok hamulca postojowego musi wynosić:

5-7 wycięć przy sile zaciągania ok. 20 kg.

Aby sprawdzić skok hamulca postojowego, należy wykonać poniższe czynności:

1. Wyłączyć silnik.
2. Zaciągnąć hamulec postojowy, zliczając słyszalne kliknięcia. Jeśli liczba kliknięć różni się od podanej powyżej, zwrócić się do warsztatu naprawy samochodów w celu przeprowadzenia regulacji hamulca postojowego. Zaleca się korzystanie z usług autoryzowanej stacji obsługi samochodów marki Chevrolet.

### HARMONOGRAM PRZEGLĄDÓW

Patrz hasło indeksu „CZYNNOŚCI OBSŁUGI OKRESOWEJ” w książeczce obsługowej.

## KATALIZATOR

### PRZESTROGA

Samochód wyposażony jest w katalizator.

- Nie stosować paliwa zawierającego ołów (etyliny).

W samochodach wyposażonych w katalizator otwór wlewu paliwa jest zwężony, co uniemożliwia włożenie do niego końcówki węża dystrybutora etyliny.

### PRZESTROGA

**Wielokrotne próby pokonania trudności z uruchomieniem silnika poprzez wciskanie pedału gazu podczas rozruchu mogą spowodować uszkodzenie katalizatora na skutek niedoskonałego spalania.**

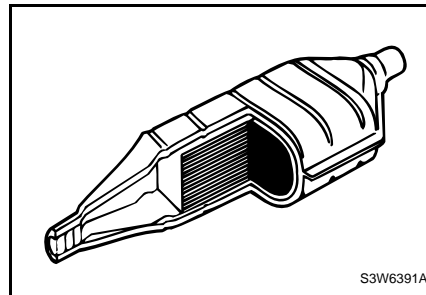

S3W6391A

### PRZESTROGA

- Nie kontynuować jazdy przy nierównej pracy lub spadku mocy silnika. Objawy takie mogą sygnalizować poważne problemy mechaniczne.

**Jazda samochodem w takich warunkach grozi poważnym uszkodzeniem katalizatora i innych podzespołów samochodu.**

Jeśli wystąpią następujące objawy, jak najszybciej zwrócić się do warsztatu:

- przerwy zapłonu,
- nierówna praca silnika po rozruchu na zimno,
- utrata mocy silnika,
- nienaturalne objawy mogące świadczyć o awarii w układzie zapłonowym.

Zaleca się korzystanie z usług autoryzowanej stacji obsługi samochodów marki Chevrolet.

**⚠ PRZESTROGA**

- **Unikać częstego uruchamiania zimnego silnika.**
- **Przy rozruchu nie utrzymywać kluczyka w położeniu START przez czas dłuższy niż 15 sekund.**
- **Nie dopuszczać do całkowitego opróżnienia zbiornika paliwa.**
- **Nie uruchamiać silnika przez pchanie lub holowanie samochodu. Używać przewodów rozruchowych.**

**Nieprzestrzeganie powyższych zaleceń może spowodować uszkodzenie silnika, układu paliwowego i/lub układu kontroli emisji spalin.**

Bardzo ważne jest wykonywanie wszystkich czynności obsługowych. Zaleca się korzystanie z usług autoryzowanej stacji obsługi samochodów marki Chevrolet.

Pozwoli to na zapewnienie:

- sprawności wszystkich podzespołów samochodu,
- minimalnego poziomu emisji spalin,
- trwałości katalizatora.

**KOŁA I OPONY**

Opony fabryczne są idealnie dopasowane do samochodu oraz zapewniają optymalny komfort jazdy, trwałość bieżnika i osiągi.

**⚠ PRZESTROGA**

**Używanie nieodpowiednich opon i/lub obręczy kół może prowadzić do kolizji.**

- **W przypadku konieczności wymiany obręczy kół lub opon zwrócić się do warsztatu.**

**Nieprzestrzeganie podanych zaleceń może prowadzić do odniesienia obrażeń ciała oraz do uszkodzenia samochodu lub innego mienia. Zaleca się korzystanie z usług autoryzowanej stacji obsługi samochodów marki Chevrolet.**

**OBSŁUGA OKRESOWA**

**⚠ OSTRZEŻENIE**

- **Nie obciążać nadmiernie samochodu.**
- **Zawsze utrzymywać odpowiednie ciśnienie powietrza w oponach.**
- **Ciśnienie w oponach zawsze sprawdzać przy zimnym ogumieniu (temperatura otoczenia).**

Utrzymywanie ciśnienia w oponach na poziomie określonym w niniejszej instrukcji obsługi zapewni optymalny komfort jazdy, bezpieczeństwo i osiągi.

Ciśnienie należy sprawdzać przy zimnym ogumieniu, za pomocą manometru do opon. Po sprawdzeniu ciśnienia należy mocno dokręcić kapturki zaworów.

**PORADA**

**Ciśnienie w oponach sprawdzać przy zimnym ogumieniu. Przy rozgrzanych oponach odczyt jest niedokładny. Opony rozgrzewają się po przejechaniu odległości ponad 1,6 km i pozostają ciepłe do trzech godzin od zaparkowania samochodu.**



Zbyt niskie ciśnienie



Prawidłowe ciśnienie



Zbyt wysokie ciśnienie

S3W6401A

Prawidłowe wartości ciśnienia w oponach można znaleźć pod hasłem indeksu „DANE TECHNICZNE SAMOCHODU”.

Stan opon należy sprawdzać zawsze przed ruszeniem w drogę. Przy każdym tankowaniu lub przynajmniej raz w miesiącu należy sprawdzić także ciśnienie w oponach - za pomocą manometru do opon.

Nieprawidłowe ciśnienie w oponach powoduje:

- szybsze zużywanie się opon,
- pogorszenie właściwości jezdnych samochodu i bezpieczeństwa jazdy,
- pogorszenie komfortu jazdy,
- zwiększenie zużycia paliwa.

Zbyt niskie ciśnienie może prowadzić do nadmiernego nagrzewania się opon i ich wewnętrznego uszkodzenia, odklejenia się bieżnika, a nawet rozerwania opon przy dużych prędkościach jazdy. Jeśli wcześniejsza jazda przy niskim ciśnieniu spowodowała uszkodzenie opon, jest ono trwałe.

### **Dbalność o opony i koła**

Najeżdżanie na ostre krawędzie może powodować uszkodzenie opon i obręczy kół. Jeśli nie można tego uniknąć, na ostre krawędzie należy najeżdżać powoli i, w miarę możliwości, pod kątem prostym.

Podczas parkowania unikać przyciskania opon do krawężnika.

### **Okresowa kontrola stanu ogumienia**

- Widoczne uszkodzenia
- Ciała obce
- Przebicia
- Nacięcia
- Pęknięcia
- Wybrzuszenia po bokach

Regularnej kontroli wymagają także obręcze kół.

Uszkodzenia opon, łącznie z powyższymi, grożą utratą panowania nad samochodem, mogącą prowadzić do kolizji.

Jeśli opony lub obręcze kół są uszkodzone albo wykazują oznaki nadmiernego zużycia, należy zwrócić się do stacji obsługi. Zaleca się korzystanie z usług autoryzowanej stacji obsługi samochodów marki Chevrolet.

Samochód został fabrycznie wyposażony w opony radialne. Producent zaleca stosowanie przy wymianie opon radialnych tego samego rozmiaru, o tym samym profilu, trwałości bieżnika, zakresie temperatur i zakresie prędkości, co opony oryginalne.

### **PRZESTROGA**

**Stosowanie opon innego rozmiaru niż oryginalne może powodować ich nieprawidłową współpracę z podzespołami samochodu oraz prowadzić do uszkodzenia samochodu i samych opon.**

### **WSKAŹNIK ZUŻ**

Należy regularnie sprawdzać głębokość bieżnika, wykorzystując do tego celu wskaźniki zużycia opony. Ich umiejscowienie wskazują oznaczenia na boku opony.

**PRZESTROGA**

- Nie jeździć ze zużytymi lub uszkodzonymi oponami.

Grozi to utratą panowania nad samochodem i kolizją.

Opony należy wymienić, gdy wskaźniki zużycia staną się widoczne pomiędzy rowkami bieżnika. Ma to miejsce, gdy głębokość bieżnika wynosi 1,6 mm lub mniej.

**PORADA**

Zużyte opony muszą zostać poddane utylizacji zgodnie z lokalnymi przepisami dotyczącymi ochrony środowiska.

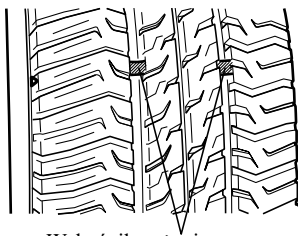

Wskaźnik zużycia opony

S3W6411A

**ZAMIANA OPON MIEJSCAMI**

Opony przednie i tylne podlegają innym obciążeniom i mogą zużywać się nierównomiernie.

Przednie opony zwykle zużywają się szybciej niż tylne. W celu przedłużenia trwałości opon i uniknięcia nierównomiernego zużywania się bieżnika:

1. Zamieniać opony miejscami co 5000 km przebiegu.
2. Utrzymywać prawidłowe ciśnienie powietrza w oponach.
3. Sprawdzać dokręcenie śrub kół.

Patrz hasło indeksu „ZMIANA KOŁA”.

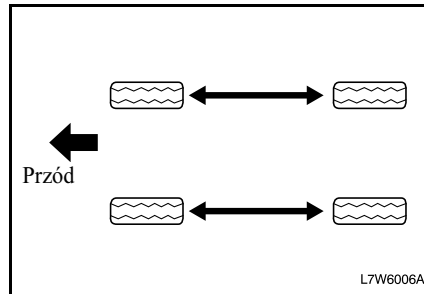

L7W6006A

**OSTRZEŻENIE**

- Używać wyłącznie zalecanych obręczy kół i śrub.

W przeciwnym razie może dojść do utraty panowania nad samochodem i kolizji, a w konsekwencji do obrażeń ciała oraz uszkodzenia samochodu lub innego mienia.

**OPONY ZIMOWE**

W przypadku wymiany opon na zimowe:

- Zmienić opony na zimowe na wszystkich czterech kołach.
- Nie przekraczać prędkości maksymalnej określonej przez producenta opon.
- Utrzymywać w oponach ciśnienie określone przez ich producenta.

## ŁAŃCUCHY NA KOŁA

Przed założeniem łańcuchów należy zdjąć osłony ozdobne kół (o ile je zamontowano) w celu uniknięcia ich zarysowania.

- Postępować według instrukcji producenta łańcuchów.
- Jak najmocniej naciągnąć łańcuchy na przednie koła.
- Po przejechaniu ok. 1 km ponownie naciągnąć łańcuchy.

Nie zaleca się zakładania łańcuchów na tylne koła.

### PRZESTROGA

Stosowanie łańcuchów na koła może pogorszyć własności jezdne samochodu.

- Nie przekraczać prędkości 50 km/h lub maksymalnej prędkości zalecanej przez producenta łańcuchów, w zależności od tego, która z tych prędkości jest niższa.
- Unikać ostrych skrętów, wybojów i dziur w jezdni.
- Unikać hamowania z zablokowaniem kół.

### PORADA

- Zaleca się stosowanie łańcuchów typu S według klasyfikacji SAE.
- Po założeniu łańcuchów na koła jeździć z niską prędkością.
- W przypadku usłyszenia uderzeń łańcuchów o podwozie zatrzymać samochód i naciągnąć łańcuchy.
- Jeśli uderzenia będą nadal słyszalne, zmniejszyć prędkość tak, by ustały.

## DOJAZDOWE KOŁO ZAPASOWE

Pomimo że koło dojazdowe zostało w pełni napompowane przed oddaniem samochodu do sprzedaży, ciśnienie powietrza może z czasem zmaleć. Należy regularnie sprawdzać ciśnienie powietrza w oponach.

Prawidłowe wartości ciśnienia powietrza w oponach można znaleźć pod hasłem indeksu „DANE TECHNICZNE SAMOCHODU”.

### PRZESTROGA

- Gdy w samochodzie zamontowane jest dojazdowe koło zapasowe, nie należy korzystać z automatycznych myjni samochodowych.

### PRZESTROGA

- Nie zakładać łańcuchów na dojazdowe koło zapasowe. Łańcuchy nie będą właściwie zainstalowane.
- Założenie łańcuchów na dojazdowe koło zapasowe może spowodować uszkodzenie samochodu i samych łańcuchów.

## FILTR CZĄSTEK STAŁYCH OLEJU NAPĘDOWEGO\* (PDF)

Układ końcowy silnika wysokoprężnego zawiera katalizator wstępny (Precat) i katalizator (główny katalizator utleniający + filtr cząstek stałych) przeznaczone do obniżania emisji gazów wydechowych – takich jak węglowodory (HC), tlenek węgla (CO) cząsteczki stałe – w celu spełnienia wymogów dotyczących emisji spalin.

1. Główny katalizator utleniający
2. Obudowany filtr cząstek stałych
3. Przewody ciśnieniowe
4. Katalizator wstępny (Precat)

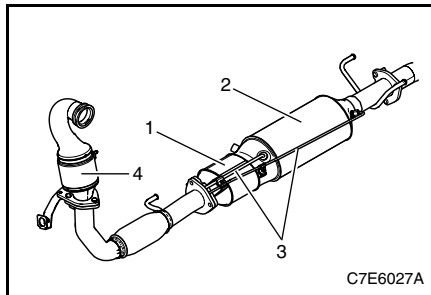

Filtr cząstek stałych jest wykonany z węgla krzemu (SiC) i pokryty jest metalem szlachetnym. Służy obniżaniu emisji węglowodorów (HC) i tlenku węgla (CO) oraz gromadzeniu cząstek stałych z gazów wydechowych silnika w celu zminimalizowania ich wpływu na atmosferę. Cząstki sadzy gromadzą się w kanałach filtra i są wypalane w regularnych odstępach czasu (w procesie nazywanym „regeneracją”), co zapobiega zalepieniu filtra. Aby uzyskać więcej informacji, patrz „WSKAŹNIK FILTRA CZA”, w rozdziale 2. Nadmiar sadzy w filtrze może spowodować spadek osiągnięć silnika i pęknięcie filtra podczas regeneracji. Sygnalizator awarii (MIL) będzie świecił, wskazując, że w filtrze cząstek stałych (DPF) występuje usterka. Jeżeli tak się zdarzyło, natychmiast należy zwrócić się do warsztatu naprawczego celem dokonania naprawy. Zaleca się korzystanie z usług autoryzowanej stacji obsługi samochodów marki Chevrolet. Podczas regeneracji wielokrotnie wtryskiwane jest w końcowej fazie cyklu dodatkowe paliwo w celu zwiększenia temperatury gazów wydechowych. Podczas tego okresu temperatura DPF podnosi się do poziomu około 600 °C i osadzona sadza jest utleniana lub przepalana na dwutlenek węgla (CO<sub>2</sub>).

### **OSTRZEŻENIE**

Należy zachować poniższe środki ostrożności, ponieważ podczas regeneracji DPF części układu wydechowego nagrzewają się do wysokiej temperatury.

- Materiały, które mogłyby zetknąć się z gorącymi elementami układu wydechowego, mogłyby się zapalić. Nie stawiać pojazdu nad papierami, liśćmi, suchymi gałęziami i innymi rzeczami, które mogą się zapalić.
- Natychmiast po wjeździe do garażu wyłączać zapłon.
- Nie podchodzić do gorących części układu wydechowego, łącznie z końcówką rury wydechowej.

### **PRZESTROGA**

Gdy zbyt dużo sadzy zgromadzi się w DPF, mogą obniżyć się osiągi silnika. Jeżeli tak się zdarzyło, natychmiast należy zwrócić się do warsztatu naprawczego celem dokonania naprawy. Zaleca się korzystanie z usług autoryzowanej stacji obsługi samochodów marki Chevrolet.

Przewody ciśnieniowe, które są podłączone do różnych czujników ciśnienia, służą pomiarom poziomu sadzy zgromadzonej w filtrze cząstek stałych i chronią silnik przed uruchomieniem regeneracji, gdy zostanie wykryty krytyczny poziom sadzy na filtrze.

Katalizator wstępny (Precat) i katalizator zasadniczy pokryte są metalem szlachetnym i ich funkcją jest obniżanie emisji węglowodorów (HC) i tlenku węgla (CO). Podczas regeneracji komponenty te również pomagają zwiększyć temperaturę gazu wydechowego przez spalanie wtrysniętego paliwa. Wtrysk dodatkowy do cylindra pozwala na regenerację w całym zakresie pracy silnika, jak również przy wszystkich temperaturach otoczenia i ciśnieniach.

## FILTR UKŁADU KLIMATYZACJI

Filtr usuwa kurz, pyłki i inne lotne substancje drażniące z powietrza pobieranego z zewnątrz przez układ ogrzewania i wentylacji.

### PRZESTROGA

**Jazda z zatkanyim wkładem filtra może spowodować przegrzanie silnika dmuchawy i jego uszkodzenie.**

- **Wymieniać filtr z częstotliwością podaną w książeczce obsługowej „CZYNNOŚCI OBSŁUGI OKRESOWEJ”.**

## WYMIANA FILTRA

1. Otworzyć pokrywę silnika.  
Patrz hasło indeksu „POKRYWA SILNIKA”.
2. Zdjąć boczne poszycie podszybia.
3. Zdjąć dwa zaciski.

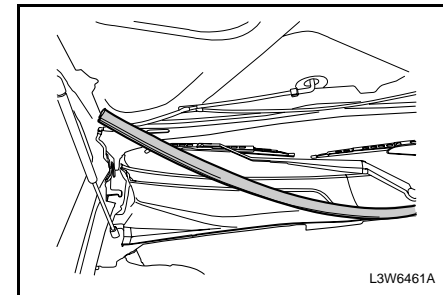

L3W6461A



4. Otworzyć osłonę tyłko w obszarze filtra.  
(Nie wyjmować ramienia wycieraczki).

**PRZESTROGA**

Ostre krawędzie w pobliżu obudowy filtra mogą powodować skaleczenia rąk.

- Przy wymianie filtra układu klimatyzacji zakładać rękawice ochronne.

5. Wymienić filtr.

**PORADA**

Przy wkładaniu nowego filtra zwrócić uwagę na kierunek przepływu powietrza.

**BEZPIECZNIKI**

Aby wymienić bezpiecznik:

1. Otworzyć pokrywę skrzynki bezpieczników.
2. Rozpoznać bezpiecznik wymagający wymiany po przepalonym elemencie.
3. Wyjąć przepalony bezpiecznik za pomocą specjalnych szczypiec, umieszczonych w skrzynce bezpieczników w komorze silnika.

**PRZESTROGA**

- Przy wyjmowaniu bezpieczników nie używać narzędzi przewodzących prąd elektryczny. Używać wyłącznie przeznaczonych do tego szczypiec. Narzędzia wykonane z materiału przewodzącego prąd, np. metalowe, mogą powodować zwarcia prowadzące do uszkodzenia instalacji elektrycznej lub nawet pożaru. Następstwem tego mogą być poważne obrażenia ciała.

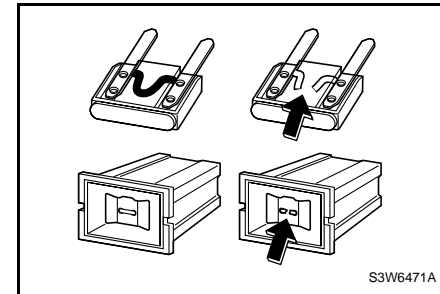
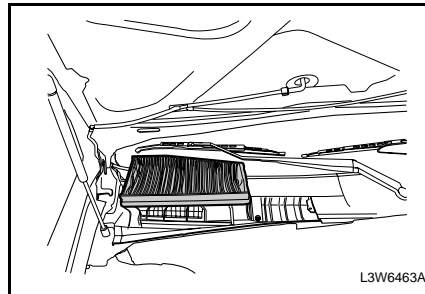
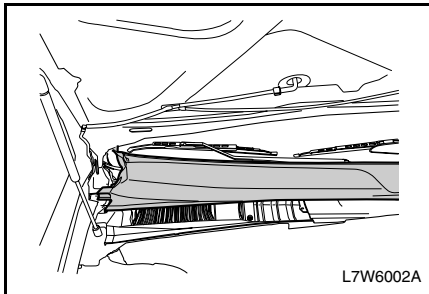

4. Ustalić i usunąć przyczynę przepalenia bezpiecznika.
5. Założyć nowy bezpiecznik o odpowiednim prądzie znamionowym, podanym w niniejszej instrukcji obsługi (patrz schemat skrzynki bezpieczników w dalszej części niniejszego rozdziału).

**⚠ PRZESTROGA**

Używanie prowizorycznych bezpieczników albo bezpieczników nieodpowiedniego typu lub o nieodpowiednim prądzie znamionowym może spowodować uszkodzenie instalacji elektrycznej, a nawet być przyczyną pożaru.

- Używać wyłącznie bezpieczników odpowiedniego typu i o odpowiednim prądzie znamionowym, jak podano w niniejszej instrukcji obsługi.

W przeciwnym razie może dojść do odniesienia obrażeń ciała oraz do uszkodzenia samochodu lub innego mienia.

**PORADA**

Pięć zapasowych bezpieczników (10 A, 15 A, 20 A, 25 A i 30 A) znajduje się w skrzynce bezpieczników i przekaźników w komorze silnika.

**SKRZYNKI BEZPIECZNIKÓW**

- Jedna skrzynka bezpieczników znajduje się w kabinie, po lewej stronie deski rozdzielczej.
- Druga skrzynka bezpieczników znajduje się w komorze silnika, obok zbiornika płynu chłodzącego.

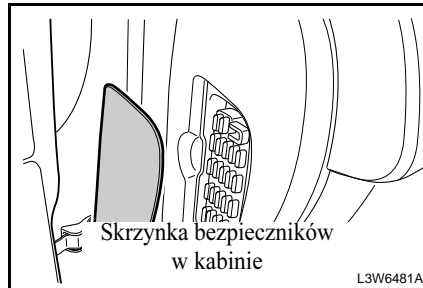

- Pomocnicza skrzynka bezpieczników w komorze silnika (tylko Diesel) znajduje się obok panelu przedniego.

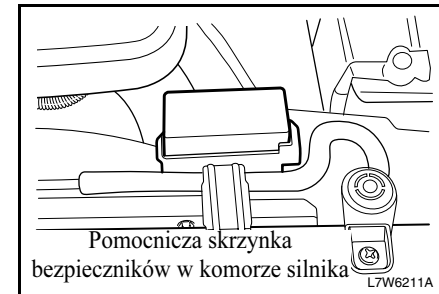

**PORADA**

Nie wszystkie opisy skrzynek bezpieczników w niniejszym podręczniku będą dotyczyć posiadanego pojazdu. Opisy były aktualne w chwili druku. Przy sprawdzaniu skrzynki bezpieczników w pojeździe należy zwrócić uwagę na znajdującą się na niej etykietę.

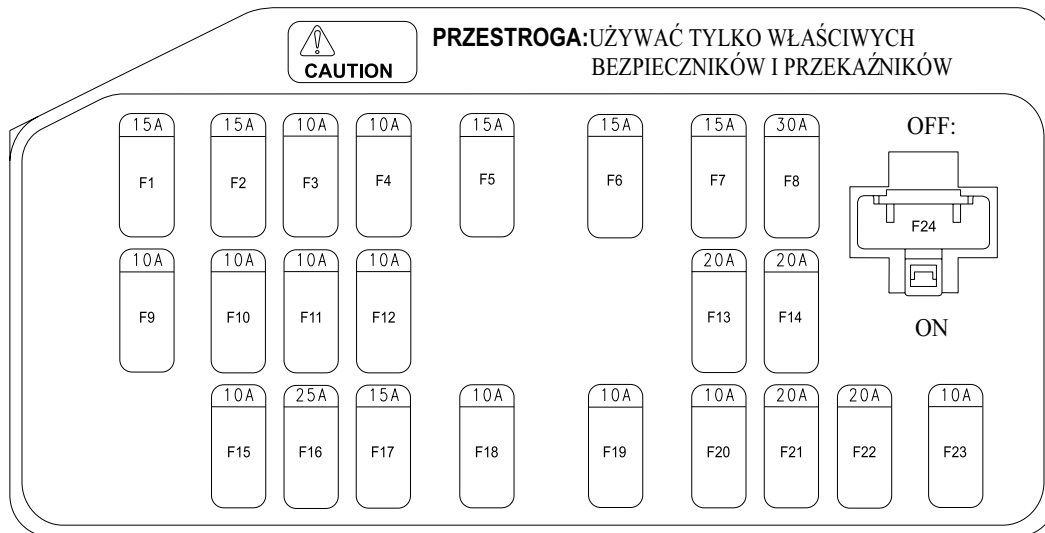
**Skrzynka bezpieczników w kabinie**

F1	Światło cofania
F2	Skrzynka przyłączowa pod pokrywą silnika
F3	ISU
F4	Lusterko zewnętrzne wsteczne
F5	PRZETWORNIK A/D
F6	Wspomaganie układu kierowniczego zależne od prędkości jazdy*
F7	ALDL
F8	ESP*

F9	SDM
F10	PODUSZKA POWIETRZNA
F11	Zapasowy
F12	Moduł sterowania oświetleniem
F13	Zapalniczka
F14	Głośnik niskotonowy
F15	Zestaw wskaźników 2
F16	Wycieraczka

F17	Moduł kontroli silnika
F18	Ogrzewanie, wentylacja i klimatyzacja
F19	Zegar
F20	Radio
F21	Matą grzewczą*
F22	System audio
F23	Zestaw wskaźników 1
F24	Złącze bocznikowe

**Skrzynka bezpieczników w komorze silnika**

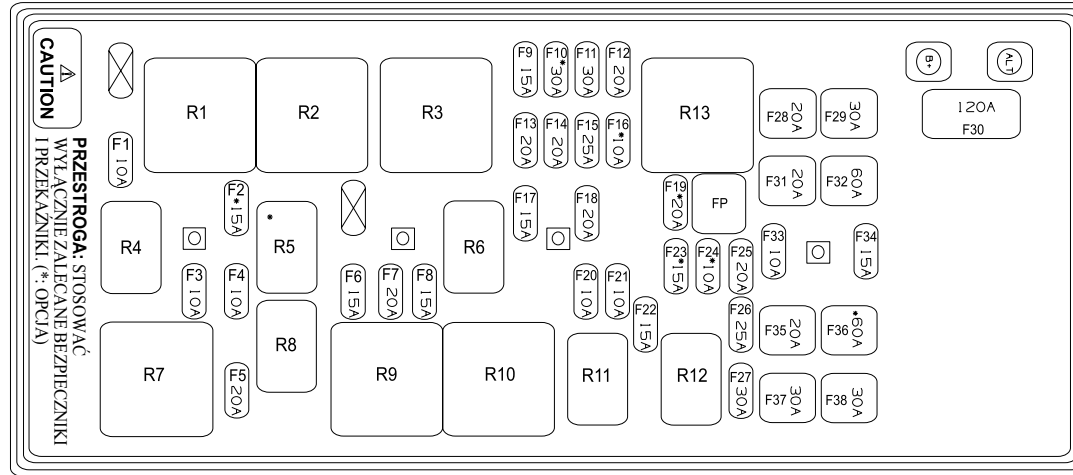

F1	Kompresor A/C	F10	fotele regulowane elektrycznie*	F19	okno dachowe*	F28	elektrycznie otwierane okna pasażerów	F37	zasilanie rozrusznika / zapłonu 2	R7	wentylator dolny
F2	przednie światła przeciwmgielne*	F11	Moduł sterowania oświetleniem	F20	oświetlenie prawe	F29	Dmuchawa ogrzewania, wentylacji i klimatyzacji	F38	zapłon 1	R8	reflektory dolne
F3	światła drogowe dolne, prawy kierunkowskaz	F12	elektrycznie otwierane okno kierowcy	F21	oświetlenie prawe	F30	alternator			R9	silnik główny
F4	światła drogowe dolne, lewy kierunkowskaz	F13	cewka zapłonowa	F22	światła drogowe górne	F31	wentylator górny <sup>1)</sup>	R1	sterowanie wentylatorem	R10	rozrusznik
F5	kontrolka zasilania	F14	paliwo	F23	ABS*	F32	akumulator modułu kontroli nadwozia	R2	wentylator górny	R11	lampki oświetleniowe
F6	silnik 1	F15	bezpiecznik deski rozdzielczej	F24	ostrzeżenie ABS*	F33	zapasowy	R3	pompa paliwa	R12	reflektory górne
F7	silnik 3	F16	lusterko regulowane elektrycznie*	F25	zapasowy	F34	zapasowy	R4	Kompresor A/C	R13	elektrycznie otwierane okno
F8	silnik 2	F17	sygnał dźwiękowy	F26	zapasowy	F35	wentylator dolny <sup>2)</sup>	R5	przednie światła przeciwmgielne*		
F9	ECM	F18	światła hamowania	F27	zapasowy	F36	ABS*	R6	sygnał dźwiękowy	FP	ściągacz bezpieczników

1) Diesel: 40A, benzyna: 30A

2) Diesel: 40A, benzyna: 20A

**Pomocnicza skrzynka bezpieczników w komorze silnika (tylko Diesel)\***

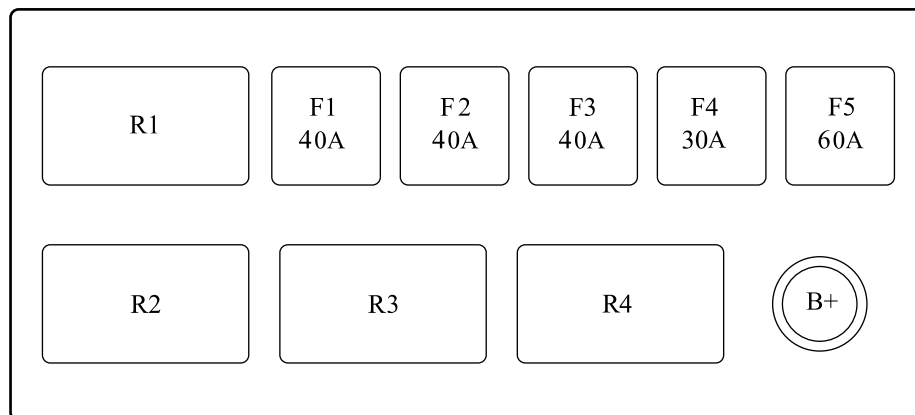

UWAGA: STOSOWAĆ WYŁĄCZNIE ZALECANE BEZPIECZNIKI

F1	PTC 3
F2	PTC 2
F3	PTC 1
F4	NAGRZEWNICA PRZEDNIA
F5	GPCU

R1	PRZEKAŹNIK PTC 3
R2	PRZEKAŹNIK PTC 2
R3	PRZEKAŹNIK PTC 1
R4	PRZEKAŹNIK NAGRZEWNICY PRZEDNIEJ

## ŚWIATŁA

Przed przystąpieniem do wymiany żarówki sprawdzić, czy przełącznik znajduje się w położeniu „OFF”.

### OSTRZEŻENIE

Żarówki halogenowe zawierają gaz pod ciśnieniem. Przy ich dotykaniu i utylizacji należy zachować szczególną ostrożność.

- Na czas pracy przy żarówkach halogenowych zakładać odpowiednie okulary ochronne.
- Chronić żarówki przed ścieraniem i zarysowaniem powierzchni szklanej.
- Żarówkę zapaloną i nie znajdującą się w hermetycznym zamknięciu chronić przed kontaktem z płynami.
- Zapalać żarówkę tylko gdy znajduje się ona w lampie.

### OSTRZEŻENIE

- Wymienić popękany lub uszkodzony reflektor.
- Przy wymianie żarówek halogenowych **NIE** dotykać części szklanej gołymi palcami.
- Przechowywać żarówki w miejscu niedostępnym dla dzieci.
- Przy utylizacji zużytych żarówek zachować ostrożność. W przeciwnym razie mogą one eksplodować.

## REFLEKTORY

### Wymiana żarówki

1. Otworzyć pokrywę silnika.
2. Zdjąć osłonę chłodnicy.
3. Odkręcić trzy śruby i zespół reflektora.
4. Obrócić plastikową pokrywkę w lewo i zdjąć.
5. Usunąć z reflektora końcówkę wiązki przewodów.
6. Odłączyć złącze wiązki przewodów z tyłu żarówki.

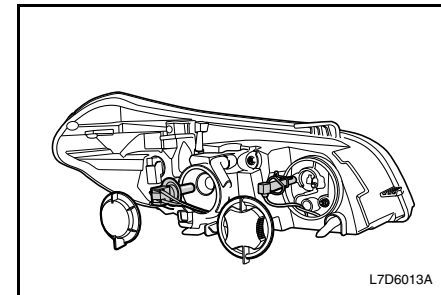

7. Zwolnić sprężynę przytrzymującą żarówkę.
8. Wyjąć żarówkę.
9. Włożyć nową żarówkę odpowiedniego typu. Patrz hasło indeksu „PARAMETRY ŻARÓWEK”.
10. Założyć sprężynę przytrzymującą.
11. Włożyć z powrotem końcówkę wiązki przewodów i założyć osłonę reflektora.

**⚠ PRZESTROGA**

- **Żarówki halogenowe czyścić niestrzępiącą się ściereczką zwilżoną alkoholem lub benzyną lakową. Nie dotykać ich gołymi rękoma. Ślady palców mogą znacznie skrócić okres trwałości żarówek halogenowych.**

## **ŚWIATŁA POZYCYJNE**

### **Wymiana żarówki**

1. Otworzyć pokrywę silnika.
2. Zdjąć osłonę chłodnicy.
3. Odkręcić trzy śruby i zespół reflektora.
4. Obrócić plastikową pokrywkę w lewo i zdjąć.
5. Wyciągnąć oprawkę żarówki znajdującą się obok żarówki świateł drogowych.
6. Jednym ruchem wyciągnąć żarówkę z oprawki.

7. Założyć nową żarówkę. Patrz hasło indeksu „PARAMETRY ŻARÓWEK”.
8. Założyć osłonę reflektora.

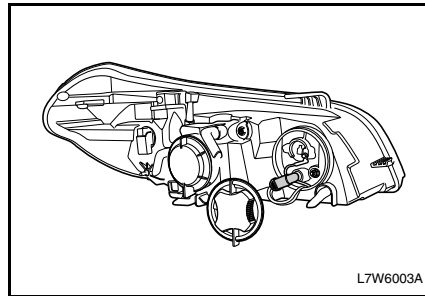



## KIERUNKOWSKAZY PRZEDNIE

### Wymiana żarówki

1. Otworzyć pokrywę silnika.
2. Zdjąć osłonę chłodnicy.
3. Odkręcić trzy śruby i wyjąć zespół reflektora.
4. Obrócić oprawkę żarówki w lewo.

5. Wyciągnąć oprawkę żarówki z obudowy lampy.
6. Wcisnąć żarówkę w oprawkę, obrócić w lewo i wyjąć.
7. Włożyć w oprawkę nową żarówkę, wcisnąć i obrócić w prawo. Patrz hasło indeksu „PARAMETRY ŻARÓWEK”.
8. Włożyć oprawkę w obudowę lampy i obrócić w prawo.
9. Zamontować kierunkowskaz przedni oryginalnym wkrętem. Solidnie dokręcić.

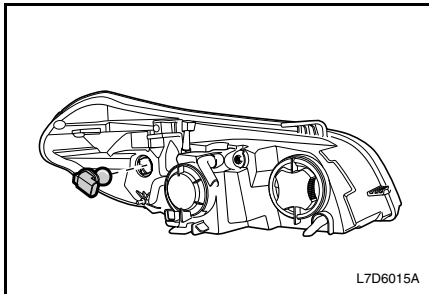

## PRZEDNIE ŚWIATŁA PRZECIWMGIELNE

Zaleca się, aby żarówka przedniego światła przeciwmgielnego była wymieniona przez autoryzowaną stację obsługi samochodów Chevrolet.

### **▲ OSTRZEŻENIE**

Wykonanie tej czynności wymaga użycia specjalnych narzędzi.

- W przypadku wątpliwości należy udać się do warsztatu naprawy samochodów. Niezastosowanie się do powyższych zaleceń grozi obrażeniami lub uszkodzeniem samochodu. Zaleca się korzystanie z usług autoryzowanej stacji obsługi samochodów marki Chevrolet.

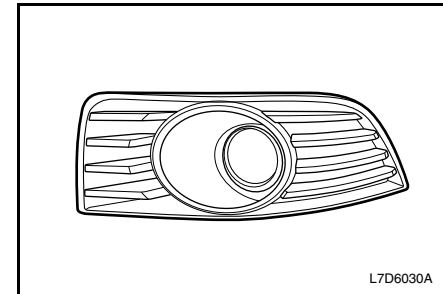

## KIERUNKOWSKAZY BOCZNE

### Wymiana żarówki

Zaleca się, aby żarówka kierunkowskazu bocznego była wymieniona przez autoryzowaną stację obsługi samochodów Chevrolet.

#### OSTRZEŻENIE

Wykonanie tej czynności wymaga użycia specjalnych narzędzi.

- W przypadku wątpliwości należy udać się do warsztatu naprawy samochodów.

Niezastosowanie się do powyższych zaleceń grozi obrażeniami lub uszkodzeniem samochodu. Zaleca się korzystanie z usług autoryzowanej stacji obsługi samochodów marki Chevrolet.

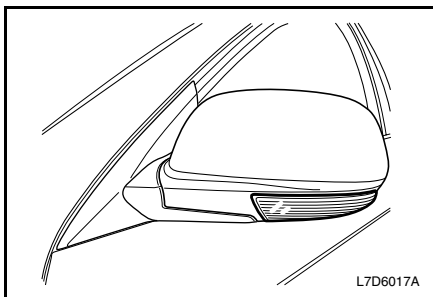

## ŚWIATŁA TYLNE, HAMOWANIA, KIERUNKOWSKAZY TYLNE I TYLNE ŚWIATŁA PRZECIWMGIELNE

### Wymiana żarówki

1. Otworzyć pokrywę bagażnika.
2. Odkręcić dwie śruby śrubokrętem z końcówką philipsa i wyjąć światła zespolone.
3. Wyjąć oprawkę żarówki, obracając ją w lewo.
4. Wyjąć żarówkę z oprawki, wciskając ją i obracając w lewo.

5. Włożyć odpowiednią żarówkę zamienną w oprawkę.

Patrz hasło indeksu „PARAMETRY ŻARÓWEK”.

6. Włożyć oprawkę żarówki w obudowę lampy. Obrócić w prawo w celu zablokowania.
7. Włożyć na miejsce światła zespolone i zamknąć pokrywę bagażnika.

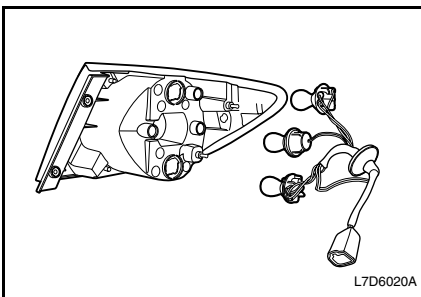

## ŚWIATŁO COFANIA

Zaleca się, aby żarówka światła cofania była wymieniona przez autoryzowaną stację obsługi samochodów Chevrolet.

### OSTRZEŻENIE

Wykonanie tej czynności wymaga użycia specjalnych narzędzi.

- W przypadku wątpliwości należy udać się do warsztatu naprawy samochodów.

Niezastosowanie się do powyższych zaleceń grozi obrażeniami lub uszkodzeniem samochodu. Zaleca się korzystanie z usług autoryzowanej stacji obsługi samochodów marki Chevrolet.

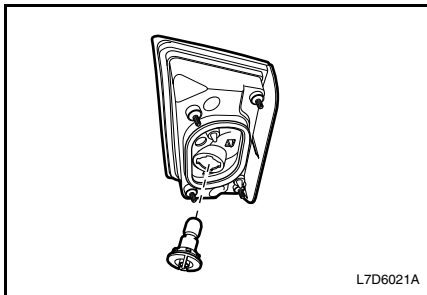

## GÓRNE ŚWIATŁO HAMOWANIA

### Wymiana żarówki

1. Podważyć obudowę lampy płaskim śrubokrętem.
2. Wyjąć oprawkę.
3. Jednym ruchem wyciągnąć żarówkę z oprawki.
4. Założyć nową żarówkę.  
Patrz hasło indeksu „PARAMETRY ŻARÓWEK”.
5. Założyć obudowę lampy.

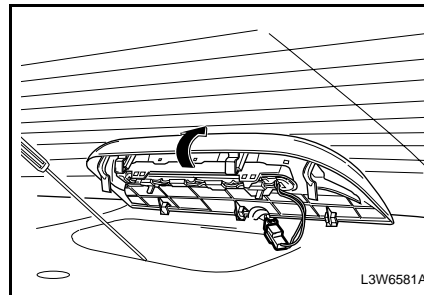

## OŚWIETLENIE TABLICY REJESTRACYJNEJ

### Wymiana żarówki

1. Odkręcić dwa wkręty i zdjąć osłonę lampy.
2. Obrócić oprawkę żarówki w lewo w celu jej wyjęcia z obudowy lampy.
3. Wyciągnąć żarówkę z oprawki.
4. Wymienić żarówkę. Patrz hasło indeksu „PARAMETRY ŻARÓWEK”.
5. Włożyć oprawkę w obudowę lampy i obrócić w prawo.
6. Założyć pokrywę lampy i wkręty.

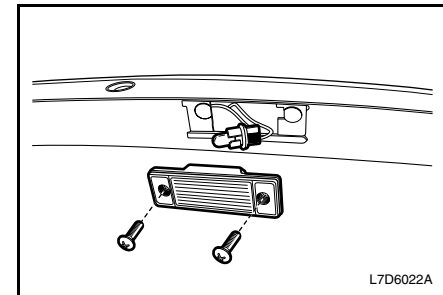

## OŚWIETLENIE SUFITOWE/LAMPKI PUNKTOWE

### Wymiana żarówki

1. Za pomocą śrubokrętu z płaską końcówką podważyć klosz lampki.
2. Wyjąć żarówkę.
3. Wymienić żarówkę. Patrz hasło indeksu „PARAMETRY ŻARÓWEK”.
4. Założyć klosz lampki.

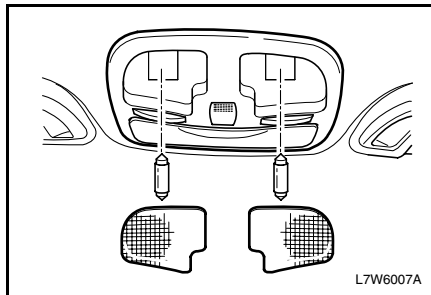

## ŚWIATŁO W DRZWIACH PRZEDNICH

### Wymiana żarówki

1. Za pomocą śrubokrętu z płaską końcówką podważyć klosz lampki.
2. Wyjąć żarówkę.
3. Wymienić żarówkę. Patrz hasło indeksu „PARAMETRY ŻARÓWEK”.
4. Założyć klosz lampki.

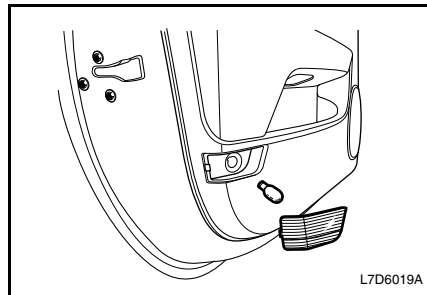

## OŚWIETLENIE PRZESTRZENI BAGAŻOWEJ

### Wymiana żarówki

1. Za pomocą śrubokrętu z płaską końcówką podważyć i wyjąć lampkę z wnęki.
2. Wymienić żarówkę. Patrz hasło indeksu „PARAMETRY ŻARÓWEK”.
3. Weisnąć lampkę na miejsce.

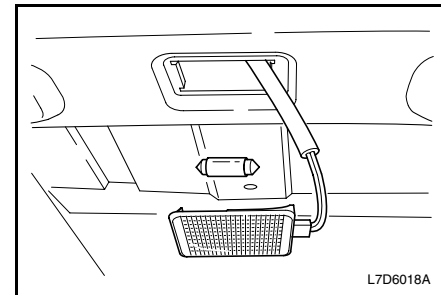

## PIELĘGNACJA SAMOCHODU

### ŚRODKI CZYSZCZĄCE

Przy stosowaniu środków czyszczących lub innych chemikaliów do czyszczenia nadwozia lub wnętrza samochodu należy stosować się do zaleceń ich producenta.

#### OSTRZEŻENIE

Niektóre środki czyszczące mogą być trujące, łatwopalne lub żrące.

- Nieprawidłowe stosowanie takich środków może być niebezpieczne dla zdrowia lub spowodować uszkodzenie samochodu.

Do czyszczenia nadwozia lub wnętrza samochodu nie używać agresywnych rozpuszczalników, takich jak:

- aceton,
- rozcieńczalniki do lakieru,
- reduktory do emalii,
- zmywacze do paznokci.

Przy czyszczeniu nadwozia i wnętrza samochodu nie należy używać następujących środków czyszczących (nie dotyczy usuwania plam z tapicerki):

- mydła pralnicze,
- wybielacze,
- środki redukujące.

Nigdy nie używać do czyszczenia następujących substancji:

- czterochlorek węgla,
- benzyna,
- benzen,
- benzyna ciężka.

#### OSTRZEŻENIE

- Unikać długotrwałego kontaktu z oparami środków czyszczących i innych chemikaliów.

**Opary takie mogą być szkodliwe i stwarzać problemy zdrowotne, zwłaszcza przy pracy w małych, niewietrzonych pomieszczeniach.**

W przypadku stosowania środków czyszczących lub innych chemikaliów w kabinie samochodu należy otworzyć drzwi w celu zapewnienia odpowiedniego przewiewu.

#### PRZESTROGA

**Nie dopuszczać do kontaktu tkanin o niskiej trwałości barwy z tapicerką samochodu, jeśli tkanina lub tapicerka są wilgotne.**

W celu uniknięcia trwałej zmiany barwy tapicerki w jasnych kolorach nie dopuszczać do kontaktu z nią materiału o słabej trwałości barwy, jeśli tapicerka i materiał nie są całkowicie suche. Poniżej znajduje się krótka lista materiałów, które mogą mieć słabą trwałość barwy:

- odzież codzienna,
- Jeans barwiony.
- sztruks,
- skóra,
- zamsz,
- papier gazetowy,
- elementy dekoracyjne z papieru.

## PIELĘGNACJA I CZYSZCZENIE WNĘTRZA

### PRZESTROGA

- Przy czyszczeniu wnętrza i tapicerki samochodu stosować odpowiednie techniki i środki czyszczące.

Zlekceważenie tego zalecenia, zwłaszcza przy pierwszym czyszczeniu, może spowodować powstawanie zacieków, smug i trwałych plam.

Powstałe szkody mogą być nieodwracalne.

Bardzo istotne jest stosowanie przy czyszczeniu wnętrza i nadwozia samochodu odpowiednich technik i środków czyszczących.

Do usuwania kurzu i nietrwałych zabrudzeń z tapicerki należy używać odkurzacza lub szczotki z miękkim włosiem.

Powierzchnie winylowe i skórzane przecierać regularnie czystą, wilgotną ściereczką.

Zwykłe zabrudzenia i plamy usuwać odpowiednimi środkami czyszczącymi.

### PRZESTROGA

Jeśli przednie fotele wyposażone są w boczne poduszki powietrzne:

- Nie nasączać obić foteli środkami do czyszczenia tapicerki.
- Do czyszczenia obić foteli nie używać rozpuszczalników chemicznych ani silnych detergentów.

Nieprzestrzeganie powyższych zaleceń może spowodować zanieczyszczenie modułów bocznych poduszek powietrznych substancjami chemicznymi, co może mieć wpływ na ich sprawność w razie kolizji.

## Dbalność o pasy bezpieczeństwa

### PRZESTROGA

Pasy bezpieczeństwa spełniają swoje zadanie tylko jeśli są utrzymywane w odpowiednim stanie.

Pasy bezpieczeństwa powinny być zawsze czyste i suche. Należy unikać zanieczyszczenia taśm pasów środkami nadającymi połysk, olejami i chemikaliami, a zwłaszcza elektrolitem z akumulatora, wybielaczami czy barwnikami. Substancje takie mogą zmniejszać wytrzymałość taśm pasów.

Okresowo sprawdzać wszystkie elementy systemu pasów bezpieczeństwa. Bezwzględnie wymieniać uszkodzone pasy lub ich elementy. Wymiany wymagają pasy bezpieczeństwa, które zostały rozciągnięte w wyniku wypadku, nawet jeśli takie uszkodzenie nie jest widoczne na pierwszy rzut oka. Zamienne pasy bezpieczeństwa muszą być fabrycznie nowe. Producent zaleca wymianę całego zespołu pasów bezpieczeństwa po każdej kolizji. Wymiana nie jest konieczna, jeśli warsztat stwierdzi brak uszkodzeń i sprawność wszystkich elementów. Zaleca się korzystanie z usług autoryzowanej stacji obsługi samochodów marki Chevrolet.

## POWIERZCHNIE SZKLANE

### PRZESTROGA

Ściernie środki czyszczące mogą powodować zarysowanie szkła i uszkodzenie nadrukowanego uzwojenia grzejnego tylnej szyby.

- Do czyszczenia szyb samochodu nie używać ściernych środków czyszczących.

Powstałe uszkodzenia mogą ograniczać widoczność kierowcy.

Czyste szyby zmniejszają olśnienie i zapewniają lepszą widoczność.

### PRZESTROGA

Naklejki mogą uszkodzić uzwojenie grzejne tylnej szyby.

- Nie umieszczać naklejek na wewnętrznej stronie tylnej szyby.

Powstałe uszkodzenia mogą ograniczać widoczność kierowcy.

### Czyszczenie szyby przedniej z zewnątrz

Wosk lub inna substancja znajdująca się na szybie przedniej albo na piórach wycieraczek może powodować ich drganie podczas pracy. Substancje takie mogą również utrudniać utrzymanie czystości szyby przedniej.

Do czyszczenia szyby przedniej z zewnątrz należy używać niskościernych środków czyszczących.

Na czystej szybie nie zbierają się kropelki wody.

## PIELĘGNACJA I CZYSZCZENIE NADWOZIA

### Mycie samochodu

Najlepszym sposobem utrzymania dobrego stanu powłoki lakierniczej jest częste mycie samochodu.

- Zaparkować samochód w miejscu nie narażonym na bezpośrednie działanie promieni słonecznych.
- Używać łagodnego detergentu przeznaczonego do mycia samochodów zimną lub letnią wodą.
- Dokładnie spłukiwać wszelkie pozostałości detergentu i środków czyszczących.

### PORADA

- Do mycia samochodu nie używać płynu do mycia naczyń.
- Płyn do mycia naczyń powoduje zmywanie wosku z powłoki lakierniczej.

### PRZESTROGA

- Unikać wysokociśnieniowych urządzeń czyszczących.

Mogą one powodować przedostawanie się wody do wnętrza samochodu i uszkodzenie w ten sposób tapicerki oraz innych elementów.

Samochód przeznaczony jest do eksploatacji w normalnych warunkach środowiskowych i posiada odporność na czynniki naturalne.

#### **Polerowanie i woskowanie**

Okresowe polerowanie samochodu umożliwia usunięcie substancji stałych, które przywarły do lakieru. Po zakończeniu polerowania należy zabezpieczyć powłokę lakierniczą wysokogatunkowym woskiem samochodowym.

#### **Czyszczenie elementów aluminiowych**

Elementy aluminiowe należy czyścić regularnie. Zwykle wystarczy umycie ich wodą.

#### **PRZESTROGA**

- **Do czyszczenia lub polerowania elementów aluminiowych nie używać samochodowej ani chromowej pasty polerskiej, pary ani mydła kaustycznego.**

**Substancje takie mogą być zbyt agresywne, powodując uszkodzenie elementów ozdobnych i obręczy kół.**

Podczas woskowania samochodu należy również pokryć woskiem elementy aluminiowe.

#### **Czyszczenie aluminiowych obręczy i ozdobnych osłon kół**

W celu zachowania pierwotnego wyglądu obręczy i ozdobnych osłon kół należy usuwać z nich osady kurzu drogowego i pyłu powstającego podczas hamowania.

#### **PRZESTROGA**

**Do czyszczenia obręczy i ozdobnych osłon kół nie należy używać ściernych środków czyszczących ani szczotek.**

Regularnie czyścić obręcze/ozdobne osłony kół, unikając stosowania ściernych środków czyszczących i szczotek, które mogą uszkodzić ich powierzchnię.



## **ZABEZPIECZENIE ANTYKOROZYJNE**

Konstrukcja samochodu zapewnia jego odporność na korozję. Specjalne materiały i powłoki ochronne użyte przy produkcji większości części ułatwiają utrzymanie dobrego wyglądu, wytrzymałości i niezawodności samochodu.

Rdza powierzchniowa może wystąpić na niektórych elementach podwozia lub w komorze silnika, jednak nie wpływa ona na ich niezawodność czy sprawność.

### **Uszkodzenia blach**

Jeśli samochód wymaga naprawy lub wymiany elementów nadwozia, należy sprawdzić, czy warsztat naprawczy stosuje odpowiednie materiały antykorozyjne w celu utrzymania zabezpieczenia antykorozyjnego. Patrz „USZKODZENIA LAKIERU” w dalszej części niniejszego rozdziału.

### **Osady substancji obcych**

Następujące substancje mogą uszkodzić powłokę lakierniczą:

- chlorek wapniowy i inne sole,
- środki do topienia lodu i śniegu,
- olej i smoła z nawierzchni drogi,
- żywica drzewna,
- ptasie odchody,
- opady przemysłowe.

Szkodliwe substancje należy jak najszybciej zmyć. Jeśli woda z mydłem nie wystarczy, można użyć odpowiedniego środka czyszczącego.

#### **PRZESTROGA**

- **Używać wyłącznie środków czyszczących bezpiecznych dla powłoki lakierniczej.**

**Inne środki mogą trwale uszkodzić lakier.**

### **Uszkodzenia lakieru**

Uszkodzenia lakieru, takie jak odpryski po uderzeniach kamieni, pęknięcia czy głębokie zadrapania, należy bezzwłocznie usuwać. Odkryty metal szybko ulega korozji.

Drobne odpryski i zadrapania można naprawiać za pomocą środków retuszujących (zaprawkowych).

Naprawę większych uszkodzeń można zlecić warsztatowi blacharsko-lakierniczemu.

### **Konserwacja podwozia**

Na podwoziu samochodu mogą gromadzić się substancje żrące wykorzystywane do usuwania lodu i śniegu oraz innych osadów. Jeśli nie zostaną usunięte, mogą przyspieszać korozję i rdzewienie. Należy je okresowo zmywać z podwozia przy użyciu zwykłej wody. Oczyszczane muszą być również miejsca, w których może gromadzić się błoto lub inne zanieczyszczenia. Przed splukaniem wodą należy wzruszyć wszelkie osady nagromadzone w zakamarkach podwozia. Usługę taką można zlecić autoryzowanej stacji obsługi samochodów marki Chevrolet.

**PORADA**

Podczas mycia komory silnika osady paliwa, smaru i oleju mogą przedostawać się do środowiska.

Silnik należy myć w autoryzowanej stacji obsługi samochodów marki Chevrolet lub w innej stacji obsługi wyposażonej w oddzielną kłopot olej na stanowisku mycia samochodów.

Zużyty olej silnikowy, płyn hamulcowy, olej przekładniowy, płyn niskokrzepły, akumulator, baterie i opony należy utylizować w autoryzowanych punktach utylizacji odpadów lub za pośrednictwem punktu sprzedaży, który jest prawnie zobligowany do przyjęcia takich materiałów przy ich wymianie.

Nie wyrzucać takich potencjalnie niebezpiecznych materiałów wraz z odpadkami domowymi ani nie wylewać ich do zlewu.

Nieprawidłowe obchodzenie się z nimi może powodować trwałą szkodę dla środowiska naturalnego.

# 7 PRZEGLĄDY OKRESOWE

---

• INFORMACJE OGÓLNE .....7-2

• TRUDNE WARUNKI EKSPLOATACJI .....7-2



## INFORMACJE OGÓLNE

Niniejszy rozdział zawiera harmonogram przeglądów, niezbędnych do zapewnienia wieloletniej eksploatacji samochodu.

Właściciel samochodu odpowiedzialny jest za jego prawidłowe użytkowanie i utrzymanie, zgodnie z zaleceniami opisanymi w niniejszej instrukcji obsługi. Nieprzestrzeganie podanych zaleceń może spowodować utratę gwarancji.

Do obowiązków właściciela samochodu należy zapewnienie jego prawidłowego utrzymania i użytkowania. Należy przestrzegać harmonogramu obowiązkowych przeglądów okresowych oraz ogólnych zaleceń użytkowych zawartych w książeczce obsługowej.

Do obowiązków właściciela samochodu należy również przechowywanie dokumentacji i kwitów potwierdzających, że poszczególne przeglądy miały miejsce. Dokumentacja i kwity przeglądów powinny zostać przekazane wraz z książeczką obsługową kolejnemu właścicielowi samochodu.

Przeglądy okresowe można zlecać dowolnej wykwalifikowanej osobie lub stacji obsługi.

Jednak najlepiej jest zlecać je autoryzowanym stacjom obsługi samochodów marki Chevrolet, które dysponują odpowiednio przeszkolonym personelem i oryginalnymi częściami Chevroleta.

Nieoryginalne części zamienne i akcesoria nie zostały przetestowane ani zatwierdzone przez producenta samochodu. W związku z tym nie możemy zapewnić należytych właściwości użytkowych ani bezpieczeństwa stosowania takich części i akcesoriów i nie ponosimy odpowiedzialności za ewentualne szkody z tego wynikłe.

Nieodpowiednia, niekompletna i niefachowa obsługa techniczna może być przyczyną problemów z użytkowaniem samochodu, mogących prowadzić do jego uszkodzenia, wypadku lub obrażeń ciała.

## TRUDNE WARUNKI EKSPLOATACJI

Należy przestrzegać harmonogramu obowiązkowych przeglądów okresowych. Patrz hasło indeksu „CZYNNOŚCI OBSŁUGI OKRESOWEJ” w książeczce obsługowej.

## NORMALNE WARUNKI EKSPLOATACJI

Za normalne warunki eksploatacji uważa się typowe, codzienne warunki drogowe. W tym przypadku można stosować zwykły harmonogram przeglądów.

## TRUDNE WARUNKI EKSPLOATACJI

Samochód użytkowany w warunkach ujętych w jednym z poniższych punktów wymaga częstszych przeglądów w zakresie poszczególnych elementów obsługi okresowej. Patrz symbole liczbowe w punkcie „CZYNNOŚCI OBSŁUGI OKRESOWEJ” w książeczce obsługowej.

- Często jazda na krótkich odcinkach, poniżej 10 km.
- Często praca silnika na biegu jałowym i/lub jazda z niską prędkością w ruchu ulicznym z częstym zatrzymywaniem się.
- Jazda przy dużym zapyleniu.
- Jazda w terenie pagórkowatym lub górzystym.
- Jazda z przyczepą.
- Jazda w ruchu ulicznym o dużym natężeniu, przy temperaturze zewnętrznej często sięgającej 32°C i więcej.
- Użytkowanie samochodu jako taksówki, w służbie policji lub jako samochodu dostawczego.
- Często jazda przy temperaturze zewnętrznej poniżej zera.

# 8

## INFORMACJE TECHNICZNE

---

- NUMERY IDENTYFIKACYJNE .....8-2
  - TABELA PŁYNÓW .....8-4
  - OLEJ SILNIKOWY .....8-5
  - PARAMETRY ŻARÓWEK .....8-6
  - DANE TECHNICZNE SAMOCHODU .....8-7
- 

## NUMERY IDENTYFIKACYJNE

### NUMER IDENTYFIKACYJNY POJAZDU (VIN)

Numer identyfikacyjny pojazdu (VIN) jest wygrawerowany w środkowej części przegrody ogniotrwałej.

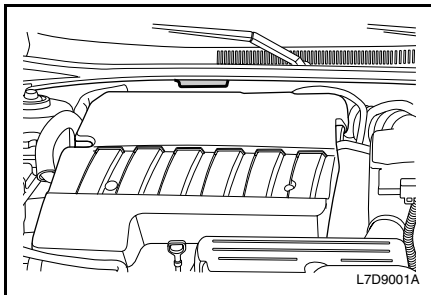

### NUMER SILNIKA

Numer silnika benzynowego jest wybity na bloku cylindrów pod szóstą gałęzią kolektora wydechowego.

Numer silnika wysokoprężnego jest wybity na bloku cylindrów pod czwartą gałęzią kolektora wydechowego.

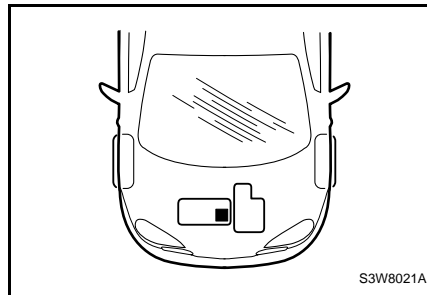

### NUMER IDENTYFIKACYJNY MANUALNEJ SKRZYNI BIEGÓW

Przymocowany na górnej płycie obudowy skrzyni biegów, w pobliżu silnika.

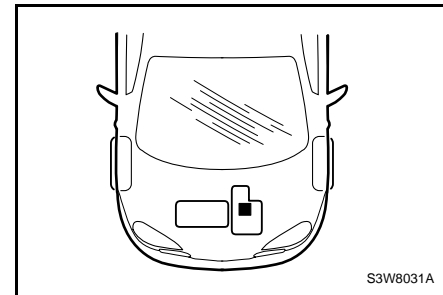

**NUMER IDENTYFIKACYJNY  
AUTOMATYCZNEJ SKRZYNI BIEGÓW**

Przymocowany w przedniej części górnej  
płyty obudowy skrzyni biegów.

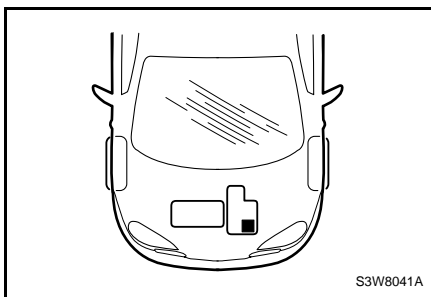

**TABELA PŁYNÓW**

Rodzaj płynu		Ilość	Klasyfikacja
Olej silnikowy (wraz z filtrem oleju)	2,0D/2,5D	6,4L	Klasa API SL (ILSAC GF-III) SAE 5W-30 lub Klasa API SJ (ILSAC GF-II) SAE 10W 40
	2.0DSL	6.2L	MB229.31, 5W40 (ACEA C3)
Płyn chłodzący silnik		8,0L	Płyn chłodzący Dex-cool
Olej do automatycznej skrzyni biegów	2,0D/2,5D	7,14 ± 0,15L	ESSO JWS 3309 US ATF
	2.0DSL	6,94 ± 0,15L	
Olej do manualnej skrzyni biegów	2.0D	1,6L	SAE 75W90
	2.0DSL	2,1L	
Płyn hamulcowy/sprzęgłowy		0,5L	DOT 4
Płyn wspomagania układu kierowniczego		1,1L	DEXRON® II D lub DEXRON® III



## OLEJ SILNIKOWY

### Klasyfikacja olejów silnikowych według API

Oleje silnikowe są klasyfikowane przez stowarzyszenie ILSAC (ang. International Lubricant Standardization and Approval Committee) oraz API (ang. American Petroleum Institute) i stowarzyszenie ACEA (ang. European Automobile Manufacturer Association) według gatunku (jakości).

### Silnik

Lepkość oleju należy dobrać w zależności od temperatury zewnętrznej. Nie zmieniać na olej o innej lepkości w przypadku nieznacznych wahań temperatury.

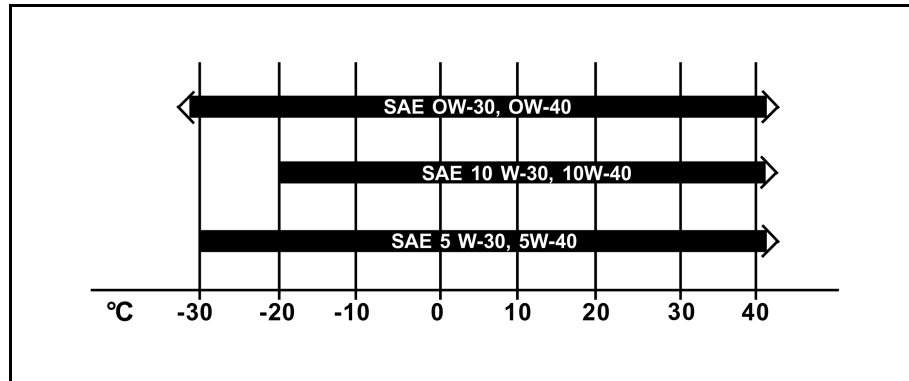

**PARAMETRY ŻARÓWEK**

	Żarówki	Moc x liczba	Uwagi
Przód	1 Światła mijania	55 W x 2	Żarówki halogenowe
	2 Światła drogowe	55 W x 2	Żarówki halogenowe
	3 Światła pozycyjne	5 W x 2	
	4 Kontrolka	21 W x 2	
	5 Światło przeciwmgielne	55 W x 2	Żarówki halogenowe
	6 Kierunkowskaz w obudowie zewnętrznego lusterka wstecznego	2,56W x 14	
Tył	7 Kontrolka	21 W x 2	Kolor bursztynowy
	8 Światła tylne/hamowania	21/5 W x 2	
	9 Światła cofania	16W x 2	
	10 Światło przeciwmgielne	21 W x 2	
	11 Środkowe górne światło stop	5 W x 5	
	12 Oświetlenie tablicy rejestracyjnej	5 W x 2	
Wnętrze	Oświetlenie sufitowe	10 W x 1	
	Lampki punktowe	8 W x 2	
	Światło w drzwiach przednich	5 W x 2	
	Oświetlenie bagażnika	10 W x 1	
	Lampka oświetlenia schowka	5W x 1	

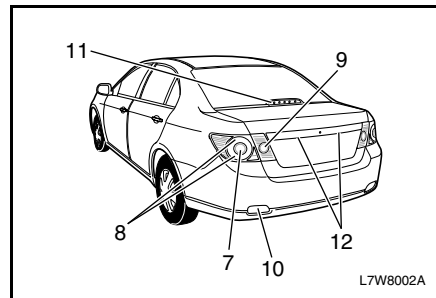
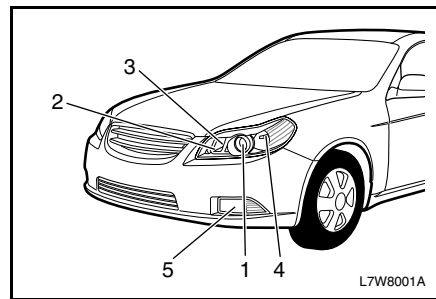

**DANE TECHNICZNE SAMOCHODU****SILNIK**

Silnik (2.0 DOHC)		
Typ	6-cylindrowy, rzędowy	
Mechanizm rozrządu	DOHC, 24-zaworowy	
Pojemność (cm)	1993	
Średnica cylindra x skok tłoka (mm)	75,0 x 75,2	
Stopień sprężania	10.2 : 1	
Kolejność zapłonu	1-5-3-6-2-4	
Moc maksymalna (kW/obr.)	105.0/6,400	
Maks. moment obrotowy (Nm/obr.)	195.0/4,600	
Układ paliwowy	Wtrysk wielopunktowy (MPI)	
Liczba oktanowa (RON)	Patrz indeks	
Świece zapłonowe	Typ	IFR6E11
	Przerwa iskrowa (mm)	1.0~1.1
Akumulator	Napięcie/pojemność (V/Ah)	12 - 55
	Pobór prądu przy rozruchu zimnego silnika (A)	610
Alternator (V/A)	12 - 120	
Rozrusznik (V/kW)	12 - 1.55	

Silnik (2.5 DOHC)		
Typ	6-cylindrowy, rzędowy	
Mechanizm rozrządu	DOHC, 24-zaworowy	
Pojemność (cm)	2,492	
Średnica cylindra x skok tłoka (mm)	77,0 x 89,2	
Stopień sprężania	9.8 : 1	
Kolejność zapłonu	1-5-3-6-2-4	
Moc maksymalna (kW/obr.)	115.0/5,800	
Maks. moment obrotowy (Nm/obr.)	237.0/4,000	
Układ paliwowy	Wtrysk wielopunktowy (MPI)	
Liczba oktanowa (RON)	Patrz indeks	
Świece zapłonowe	Typ	IFR6E11
	Przerwa iskrowa (mm)	1.0~1.1
Akumulator	Napięcie/pojemność (V/Ah)	12 - 66
	Pobór prądu przy rozruchu zimnego silnika (A)	610
Alternator (V/A)	12 - 120	
Rozrusznik (V/kW)	12 - 1.55	

Silnik (2.0 DIESEL)		
Typ	4-cylindrowy, rzędowy	
Mechanizm rozrządu	SOHC, 16-zaworowy	
Pojemność (cm)	1,991	
Średnica cylindra x skok tłoka (mm)	83,0 x 92	
Stopień sprężania	17.5 : 1	
Moc maksymalna (kW/obr)	110.0/4,000	
Maks. moment obrotowy (Nm/obr)	320.0/2,000	
Układ paliwowy	Układ wtryskowy common rail	
Akumulator	Napięcie/pojemność (V/Ah)	12 - 55
	Pobór prądu przy rozruchu zimnego silnika (A)	610
Alternator (V/A)	12 - 120	
Rozrusznik (V/kW)	12 - 1.55	

## UKŁAD PRZENIESIENIA NAPĘDU

5-biegowa manualna skrzynia biegów (2.0 DOHC)		
Układ napędowy		Napęd na oś przednią
Przełożenia	1. bieg	3.573
	2. bieg	2.109
	3. bieg	1.391
	4. bieg	1.029
	5. bieg	0.805
	Bieg wsteczny	3.308
	Przełożenie przekładni głównej	3.947

5-biegowa manualna skrzynia biegów (2.0 DIESEL)		
Układ napędowy		Napęd na oś przednią
Przełożenia	1. bieg	3.820
	2. bieg	1.970
	3. bieg	1.304
	4. bieg	0.971
	5. bieg	0.767
	Bieg wsteczny	3.615
	Przełożenie przekładni głównej	3.421

<b>5-biegowa automatyczna skrzynia biegów (2.0 DOHC)</b>		
Układ napędowy		Napęd na oś przednią
Przełożenia	Bieg 1-szy	4.575
	2. bieg	2.979
	3. bieg	1.947
	4. bieg	1.318
	5. bieg	1
	Bieg wsteczny	5.024
	Przełożenie przekładni głównej	2.652

<b>5-biegowa automatyczna skrzynia biegów (2.0 DIESEL)</b>		
Układ napędowy		Napęd na oś przednią
Przełożenia	1. bieg	4.575
	2. bieg	2.979
	3. bieg	1.947
	4. bieg	1.318
	5. bieg	1
	Bieg wsteczny	5.024
	Przełożenie przekładni głównej	2.700

<b>5-biegowa automatyczna skrzynia biegów (2.5 DOHC)</b>		
Układ napędowy		Napęd na koła przednie
Przełożenia	Bieg 1-szy	4.575
	2. bieg	2.979
	3. bieg	1.947
	4. bieg	1.318
	5. bieg	1
	Bieg wsteczny	5.024
	Przełożenie przekładni głównej	2.440

Sprzęgło (2.0 DOHC/2.0 DIESEL)	
Typ	Jednotarczowe suche
Średnica zewnętrzna (mm)	235
Średnica wewnętrzna (mm)	150
Grubość (mm)	8.35

**PODWOZIE**

Podwozie			
Zawieszenie przednie		Kolumny McPhersona	
Zawieszenie tylne		Oś wielowahaczowa	
Ustawienie kół (2 osoby)	Pochylenie	Przód	$-0.3^\circ \pm 1.0^\circ$
		Tył	$-1.3^\circ \pm 1.0^\circ$
	Wyprzedzenie sworznia zwrotnicy		$2.9^\circ \pm 1.0^\circ$
	Zbieżność	Przód	$0.1^\circ \pm 0.16^\circ$
		Tył	$0.09^\circ \pm 0.16^\circ$
Układ kierowniczy	Typ		Ze wspomaganiem, mechanizm zębatkowy
	Przełożenie całkowite		17:1
	Średnica koła kierownicy (mm)		390
	Minimalny promień skrętu (m)		5.465

**UKŁAD HAMULCOWY**

Układ hamulcowy	
Typ	Dwuobwodowy, w układzie krzyżowym
Przednie koła	Tarczowe, wentylowane
Tylne koła	Tarczowy
Serwo – pojedyncze (cale) [mm]	8"+9" [203.2 + 228.6]

**KOŁA I OPONY**

Koła i opony			
Rozmiar	Wymiary kół	Ciśnienie w oponach (kPa) [psi]	
		Przód	Tył
205/65 R15	6.0J x 15	210 [30]	210 [30]
205/60 R16	6.0J x 16	210 [30]	210 [30]
215/50 R17	7.0J x 17	210 [30]	210 [30]
125/70 D16 (Dojazdowe)	4.0T x 16	420 [60]	420 [60]

**POJEMNOŚĆ**

<b>Pojemności (2.0 DOHC/2.0 DIESEL)</b>	
Zbiornik paliwa (l)	65
Olej silnikowy (litry) (wraz z filtrem oleju)	6.4 / 6.2
Płyn chłodzący (l)	8.0

<b>Pojemności (2.5 DOHC)</b>	
Zbiornik paliwa (l)	63
Olej silnikowy (l)	6,4 (z filtrem oleju)
Płyn chłodzący (l)	8.0

**WYMIARY**

<b>Wymiary zewnętrzne</b>		
Długość całkowita (mm)		4805
Szerokość całkowita (mm)		1810
Wysokość całkowita (mm)		1450
Rozstaw osi (mm)		2700
Rozstaw kół (mm)	Przód	1550
	Tył	1545

**MASA**

<b>Masa (2.0 DOHC)</b>		
Masa samochodu gotowego do jazdy (kg)	Manualna skrzynia biegów	1460 ~ 1515
	Automatyczna skrzynia biegów	1500 ~ 1555
Dopuszczalna masa całkowita (kg)	Manualna skrzynia biegów	1943
	Automatyczna skrzynia biegów	1983

<b>Masa (2.5 DOHC)</b>		
Masa samochodu gotowego do jazdy (kg)	Automatyczna skrzynia biegów	1500 ~ 1555
Dopuszczalna masa całkowita (kg)	Automatyczna skrzynia biegów	1983

<b>Masa (2.0 DIESEL)</b>		
Masa samochodu gotowego do jazdy (kg)	Manualna skrzynia biegów	1560 ~ 1615
	Automatyczna skrzynia biegów	1570 ~ 1625
Dopuszczalna masa całkowita (kg)	Manualna skrzynia biegów	2045
	Automatyczna skrzynia biegów	2055

**OSIĄGI**

<b>Osiągi</b>			
Prędkość maksymalna (km/h)	2,0 DOHC	Manualna skrzynia biegów	207
		Automatyczna skrzynia biegów	199
	2,5 DOHC	Automatyczna skrzynia biegów	208
		Manualna skrzynia biegów	200
	2.0 DIESEL	Manualna skrzynia biegów	200
		Automatyczna skrzynia biegów	207



# 9 INDEKS

---



**A**

akumulator .....	6-26
funkcja oszczędzania .....	2-28
uruchamianie silnika za pomocą przewodów rozruchowych .....	5-6
wymiana baterii nadajnika .....	2-41
antena .....	2-59
audio (Ses) sistemi .....	4-17
RDS Radyo ve CD Çalar .....	4-17
RDS radyo ve çoklu CD çalar .....	4-36
automatyczna kontrola prędkości .....	2-36
wskaźnik .....	2-18
automatyczna skrzynia biegów ....	3-15, 3-17
wskaźnik położenia dźwigni zmiany biegów .....	2-14
zmiana biegów w sytuacji awaryjnej .....	3-25
olej do automatycznej skrzyni biegów .....	6-17
sprawdzanie poziomu oleju w automatycznej skrzyni biegów .....	6-17
automatyczne sterowanie ogrzewaniem, wentylacją i klimatyzacją .....	4-10

**B**

bezpieczeństwo kierowcy i pasażera na przednim fotelu .....	1-6
bezpieczeństwo pasażerów na tylnych fotelach .....	1-6
bezpieczniki .....	6-35
skrzynka bezpieczników w kabinie .....	6-38
skrzynki bezpieczników .....	6-36
blokada przełożenia hamulec-bieg (BTSI) .....	3-17
boczne poduszki powietrzne .....	1-26

**C**

centralny zamek .....	2-44
ciągnięcie przyczepty .....	3-35
czujnik deszczu .....	2-32
czujnik promieni słonecznych .....	4-11
czujnik temperatury wewnętrznej .....	4-11

**D**

dane techniczne .....	8-6
dane techniczne samochodu .....	8-7
parametry żarówek .....	8-6
dane techniczne samochodu .....	8-7
dłaczego należy zapinać pasy bezpieczeństwa .....	1-2
dźwignia kierunkowskazów .....	2-29

**E**

elektrycznie składane lusterka .....	3-9
elektrycznie sterowane okna przycisk blokady .....	2-47

**F**

filtr cząstek stałych silnika wysokoprężnego (PDF) .....	6-33
filtr paliwa silnika wysokoprężnego .....	6-14
filtr powietrza .....	6-22
filtr układu klimatyzacji .....	6-34
fotele przednie .....	1-19
regulacja odchylenia .....	1-19
regulacja wysokości siedziska fotela kierowcy .....	1-20
podparcie lędźwiowe w przednich fotelach .....	1-20
przesuwanie fotela .....	1-19
fotele tylne .....	1-22
składanie oparć .....	1-22
foteliki dziecięce .....	1-10
fotel regulowany elektrycznie przesuwanie fotela .....	1-21
regulacja odchylenia .....	1-21
ustawienie wysokości .....	1-21

**G**

gazy spalinowe .....	3-40
gniazdko elektryczne .....	2-53

**H**

hak mocujący .....	5-11
hamowanie silnikiem .....	3-32
hamulce .....	3-26
hamulec postojowy .....	3-28
kontrolka układu hamulcowego .....	2-10
pedał hamulca .....	6-27
przegrzane hamulce .....	3-27
sygnalizator zużycia klocków hamulcowych .....	3-27
układ ABS .....	3-29
zawilgocone hamulce .....	3-27
hamulec postojowy .....	3-28, 6-28
wskazówka odnośnie parkowania zimą .....	3-28
holowanie awaryjne .....	5-9
holowanie samochodu .....	5-8

**I**

immobilizer .....	3-13
informacje o zestawach dodatkowych elementów nadwozia .....	3-4

**K**

katalizator .....	6-28
klimatyzacja .....	4-6
kluczyki .....	2-38
koła i opony .....	6-29
koło zapasowe, podnośnik i narzędzia samochodowe .....	5-2
komora silnika .....	6-5
kontrolka autoalarmu .....	2-22
kontrolka niskiego poziomu płynu do spryskiwania szyby przedniej .....	2-18
kontrolka sygnalizująca wodę w paliwie .....	2-21
kontrolka świateł drogowych .....	2-17
kontrolka układu ABS .....	2-8
kontrolka układu ładowania akumulatora .....	2-11
kontrolka układu PAS .....	2-19
kontrolki kierunkowskazów/świateł awaryjnych .....	2-16
kratki nawiewu powietrza .....	4-2

**L**

lampki punktowe .....	2-50
wymiana żarówki .....	6-46
liczba oktanowa (RON) .....	3-5
licznik przebiegu całkowitego/dziennego .....	2-6
lusterka .....	3-7
lusterka zewnętrzne .....	3-7
lusterka zewnętrzne regulowane elektrycznie .....	3-7
lusterko elektrochromatyczne .....	3-10
lusterko wewnętrzne .....	3-10

**M**

manualna skrzynia biegów .....	3-14, 3-16
olej do manualnej skrzyni biegów ...	6-15
sprawdzanie poziomu oleju w manualnej skrzyni biegów .....	6-15
miganie światłami drogowymi .....	2-30

**N**

numery identyfikacyjne .....	8-2
------------------------------	-----

**O**

obrotomierz .....	2-7
ochrona środowiska .....	3-40
odszranianie i usuwanie zaporowania	
szyb .....	4-9
ogrzewanie .....	4-8
ogrzewanie, wentylacja i klimatyzacja	
panel kontrolny .....	4-3
pokrętko regulacji prędkości	
dmuchawy .....	4-4
pokrętko regulacji temperatury .....	4-3
pokrętko wyboru trybu rozdziału	
powietrza .....	4-4
przycisk trybu recyrkulacji .....	4-6
ogrzewanie pomocnicze .....	4-10
ogrzewanie przedniej szyby .....	2-34
okna sterowane elektrycznie .....	2-45
automatyczne	
podnoszenie/opuszczanie szyb .....	2-46
okno dachowe sterowane	
elektrycznie .....	2-51

olej silnikowy .....	6-7
kontrolka ciśnienia oleju	
silnikowego .....	2-12
kontrolka temperatury płynu	
chłodzącego .....	2-19
lampa wymiany oleju	
silnikowego .....	2-20
specyfikacje oleju silnikowego .....	8-5
sprawdzanie poziomu oleju	
silnikowego .....	6-7
wymiana oleju silnikowego i filtra .....	6-8
opona	
ciśnienie powietrza w oponach .....	8-10
dojazdowe koło zapasowe .....	6-32
łańcuchy na koła .....	6-32
opony zimowe .....	6-31
wskaźnik zużycia opony .....	6-30
zamiana opon miejscami .....	6-31
zmiana koła .....	5-3
osłony przeciwsłoneczne .....	2-58
oświetlenie sufitowe .....	2-50
wymiana żarówki .....	6-46
oświetlenie wnętrza .....	2-50

**P**

paliwo .....	3-5
napełnianie zbiornika paliwa z beczek	
lub kanistrów .....	3-7
tankowanie .....	3-6
zalecenia odnośnie paliwa .....	3-5
parametry żarówek .....	8-6
parkowanie samochodu .....	3-33
pasek napędowy .....	6-25
pasy bezpieczeństwa	
sygnalizator niezapiętych	
pasów bezpieczeństwa .....	2-16
dźwiękowe ostrzeżenie	
o niezapiętych pasach .....	1-6
napinacze pasów bezpieczeństwa .....	1-8
pielęgnacja .....	6-48
regulacja wysokości zamocowania	
pasów bezpieczeństwa .....	1-9
stosowanie pasów bezpieczeństwa	
przez kobiety ciężarne .....	1-10
trzy punktowe pasy bezpieczeństwa .....	1-6
zapewnienie sprawności	
pasów bezpieczeństwa .....	1-8

pielęgnacja samochodu .....	6-47
czyszczenie szyby przedniej	
z zewnątrz .....	6-49
dbałość o pasy bezpieczeństwa .....	6-48
środki czyszczące .....	6-47
pielęgnacja i czyszczenie	
nadwozia .....	6-49
pielęgnacja i czyszczenie wnętrza ...	6-48
powierzchnie szklane .....	6-49
zabezpieczenie antykorozyjne .....	6-51
płyn chłodzący .....	6-11
płyn hamulcowy i sprzęgłowy .....	6-13
uzupełnianie płynu	
hamulcowego/sprzęgłowego .....	6-13
płyn wspomagania układu	
kierowniczego .....	6-19
sprawdzanie poziomu płynu	
wspomagania układu	
kierowniczego .....	6-19
uzupełnianie płynu wspomagania	
układu kierowniczego .....	6-20
poduszki powietrzne .....	1-23
boczne poduszki powietrzne .....	1-26
kontrolka .....	2-9
poduszka powietrzna kierowcy .....	1-23
poduszka powietrzna pasażera	
z przodu .....	1-23
pokrywa bagażnika .....	2-47

pokrywa silnika .....	2-48
popielniczki .....	2-54
poślizg hydrodynamiczny .....	3-34
prędkościomierz .....	2-6
prowadzenie samochodu .....	3-16
przednie światła przeciwmgielne .....	2-30
kontrolka przednich	
światel przeciwmgielnych .....	2-19
wymiana żarówki .....	6-43
przegrzanie silnika .....	5-12
przełącznik światel .....	2-28
przycisk odszranacza tylnej szyby	
i lusterek zewnętrznych .....	2-34
przycisk zwalniania pokrywy	
bagażnika .....	2-48
przyrządy i wskaźniki .....	2-28
przyrządy i wskaźniki – widok ogólny ....	2-3

## R

recyrkulacja powietrza .....	4-6
reflektory	
przełącznik poziomowania	
reflektorów .....	2-35
wymiana żarówki .....	6-41
regulacja intensywności oświetlenia	
deski rozdzielczej .....	2-35
regulacja kierownicy .....	3-11
regulacja lusterek .....	3-7

## S

schowek główny .....	2-56
schowek na okulary .....	2-51
schowek środkowy .....	2-60
schowek w konsoli środkowej .....	2-57
składanie oparc tylnych foteli .....	1-22
skrzynia biegów	
automatyczna skrzynia	
biegów .....	3-15, 3-17
manualna skrzynia biegów ....	3-14, 3-16
spryskiwacz szyby przedniej .....	2-32
płyn do spryskiwacza szyby	
przedniej .....	6-20
stacyjka .....	3-12
stosowanie pasów bezpieczeństwa	
przez kobiety ciężarne .....	1-10
sygnalizator awarii .....	2-12
sygnalizator niskiego poziomu paliwa ....	2-8
sygnalizator otwartego bagażnika .....	2-18
sygnalizator otwartych drzwi .....	2-17
sygnał d'więkowy .....	2-56
system oceny trwałości oleju	
silnikowego .....	6-10

system zdalnego otwierania drzwi .....	2-39
blokowanie drzwi i włączanie	
autoalarmu .....	2-40
dźwięk alarmu .....	2-40
nadajnik .....	2-41
odblokowywanie drzwi	
i wyłączanie autoalarmu .....	2-41

**Ś**

światła .....	6-41
górne światło stop .....	6-45
kierunkowskazy boczne .....	6-44
oświetlenie tablicy rejestracyjnej ....	6-45
światła cofania .....	6-45
światła pozycyjne .....	6-42
światła tylne,	
hamowania, kierunkowskazy	
tylne i tylne światła	
przeciwmgienne .....	6-44
kierunkowskazy przednie .....	6-43
oświetlenie przestrzeni	
bagażowej .....	6-46
oświetlenie sufitowe .....	6-46
przednie światła przeciwmgienne ....	6-43
reflektory .....	6-41
światło w drzwiach przednich .....	6-46
światła do jazdy dziennej .....	2-35
światło w drzwiach przednich .....	6-46
świece zapłonowe .....	6-23

**T**

tabela płynów .....	8-4
tankowanie .....	3-6
trudne warunki eksploatacji .....	7-2
tryb manualny .....	3-23
tryb zimowy .....	3-20, 3-25
trzy punktowe pasy bezpieczeństwa .....	1-6
tylne światła przeciwmgienne .....	2-30
kontrolka tylnych	
światał przeciwmgiennych .....	2-22
wymiana żarówki .....	6-44

**U**

uchwyty górne .....	2-58
uchwyty na kubki .....	2-56
układ ABS .....	3-29
hamowanie przy wykorzystaniu	
układu ABS .....	3-29
kontrolka .....	2-8
układ kontroli trakcji (TCS) .....	3-29
kontrolka .....	2-15
przycisk włączania/wyłączania	
układu TCS .....	3-30
wskaźnik działania .....	2-14
wskaźnik wyłączenia .....	2-15
układ turbodoładowania .....	3-30
układ wspomagania parkowania .....	2-60

układ wykrywania pasażera .....	1-33
uruchamianie silnika .....	3-13
uruchamianie silnika przy użyciu	
przewodów rozruchowych .....	5-6
uruchamianie silnika za pomocą	
przewodów rozruchowych .....	5-6
uwalnianie ugrzęźniętego samochodu ...	5-11
uzupełnianie płynu	
hamulcowego/sprzęgłowego .....	6-13

**W**

wentylacja .....	4-9
wieszak na zakupy .....	2-60
włączanie świateł drogowych .....	2-29
włącznik ogrzewania fotela .....	2-55
włącznik świateł awaryjnych .....	2-33
wskazówki dotyczące obsługi	
układu wentylacji .....	4-16
wskazówki odnośnie prowadzenia	
samochodu .....	3-31
wskaźnik filtra cząstek stałych	
silnika wysokoprężnego (DPF) .....	2-21
wskaźniki i kontrolki ostrzegawcze .....	2-8
wskaźnik paliwa .....	2-7
wskaźnik świecy żarowej .....	2-20
wskaźnik temperatury .....	2-8

---

wskaźnik trybu zimowego .....	2-14
wspomaganie układu kierowniczego	
zależne od prędkości jazdy (SSPS) ....	3-12
kontrolka .....	2-16
wycieraczki szyby przedniej .....	2-31, 6-21
automatyczna praca	
wycieraczek sterowana	
czujnikiem deszczu .....	2-32
wymiana baterii nadajnika .....	2-41
wymiana oleju silnikowego i filtra .....	6-8
wyświetlacz temperatury zewnętrznej ...	4-15

## **Z**

zabezpieczenie dodatkowe .....	1-23
zaczepy dolne i zaczepy pasa górnego	
dla fotelików dziecięcych .....	1-12
zagłówki .....	1-18
zalecenia odnośnie prowadzenia	
samochodu .....	3-2
zamki drzwi .....	2-42
blokada bezpieczeństwa .....	2-44
centralny zamek .....	2-44
zapalniczka i gniazdko elektryczne .....	2-53
zdalne sterowanie	
system zdalnego otwierania drzwi ...	2-39
zegar cyfrowy .....	2-52
zestaw wskaźników .....	2-4
zmiana koła .....	5-3